



УНІВЕРСИТЕТ  
Короля Данила

**КОНЦЕПТУАЛЬНІ ПРОБЛЕМИ  
РОЗВИТКУ СУЧАСНОЇ  
ГУМАНІТАРНОЇ ТА  
ПРИКЛАДНОЇ НАУКИ.**

ПІСЛЯВОЄННА ВІДБУДОВА  
УКРАЇНИ



Матеріали  
VII Міжнародного  
науково-практичного  
симпозіуму

25 травня 2023 року

Івано-Франківськ-2023 р.



УНІВЕРСИТЕТ  
Короля Данила

**КОНЦЕПТУАЛЬНІ ПРОБЛЕМИ  
РОЗВИТКУ СУЧАСНОЇ ГУМАНІТАРНОЇ  
ТА ПРИКЛАДНОЇ НАУКИ  
ПІСЛЯВОЄННА ВІДБУДОВИ УКРАЇНИ**

**Матеріали  
VII Міжнародного науково-практичного симпозиуму**

**25 травня 2023 року**

Івано-Франківськ-2023 р.

УДК 001(477)(042.5)

К 65

ЗВО «Університет Короля Данила»

Кафедра правового забезпечення безпеки бізнесу Державного торговельно-економічного університету

Концептуальні проблеми розвитку сучасної гуманітарної та прикладної науки. Післявоєнна відбудова України: матеріали VII Міжнародного науково-практичного симпозіуму (м. Івано-Франківськ, 25 травня 2023 року). Івано-Франківськ. Редакційно-видавничий відділ ЗВО «Університет Короля Данила». 2023. 375 с.

Conceptual problems of the development of modern humanitarian and applied science. Post-war reconstruction of Ukraine: materials of the VII International Scientific and Practical Symposium (Ivano-Frankivsk, 25 May 2023). Ivano Frankivsk: Editorial publishing department of University King Danylo, 2023. 375 p.

Рекомендовано до друку Вченою радою ЗВО «Університет Короля Данила» (протокол № 10 від 25. 05. 2023 р.)

У збірнику опубліковано матеріали VII Міжнародного науково-практичного симпозіуму «Концептуальні проблеми розвитку сучасної гуманітарної та прикладної науки. Післявоєнна відбудова України» (25 травня 2023 року).

Усі права захищені. При будь-якому використанні матеріалів конференції посилення на джерела є обов'язковим.

## ЗМІСТ

Альонкін Олексій Анатолійович, <b>МІСЦЕ ТА РОЛЬ ЮРИДИЧНОЇ СЛУЖБИ НА ПІДПРИЄМСТВІ В УМОВАХ ПІСЛЯВОЄННОЇ ВІДБУДОВИ УКРАЇНИ</b>	13
Андрухів Олег Ігорович, <b>РОСІЯ ЯК СПАДКОЄМИЦЯ ТА ПРОДОВЖУВАЧКА ПРАКТИКИ ГЕНОЦИДУ ПРОТИ УКРАЇНЦІВ</b>	16
Артёмов Віталій Євгенович, <b>РОБОТА РОЗПОДІЛЕНОЇ ПРОЕКТНОЇ КОМАНДИ ПІД ЧАС ВІЙНИ: ДОСВІД DYSTLAB</b>	18
Bondarenko Natalia, Sytnichenko Olena, <b>INFORMATION SECURITY OF ENTERPRISES IN THE PERIOD OF POST-WAR RECONSTRUCTION</b>	20
Болтков Ігор Сергійович, <b>ПІДХІД ДО РЕАЛІЗАЦІЇ ПРОЄКТНИХ РІШЕНЬ В РЕАЛІЯХ СЬОГОДЕННЯ</b>	22
Бутков Олег Ігоревич, Саранов Сергій Вікторович, <b>ПРАВОВИЙ ІНСТИТУТ ГРОМАДСЬКИХ ОБГОВОРЕНЬ В УМОВАХ ВОЄННОГО СТАНУ</b>	25
Безвесільна Надія Трохимівна, <b>ДЕКІЛЬКА СЛІВ ПРО ДОПОМІЖНІ АСПЕКТИ У ВИВЧЕННІ ІНОЗЕМНОЇ МОВИ</b>	27
Ващишак Ірина Романівна, <b>ГІБРИДНА ЕНЕРГЕТИЧНА УСТАНОВКА ДЛЯ ТЕПЛОПОСТАЧАННЯ ТА ЕЛЕКТРОПОСТАЧАННЯ БУДИНКУ З ОХОЛОДЖЕННЯМ СОНЯЧНИХ МОДУЛІВ</b>	29
Веркалець Світлана Михайлівна, <b>ЗАЛІЗОБЕТОННІ КОНСТРУКЦІЇ, ПЕРЕВІРКА МІЦНОСТІ ТА ТРІЩИНОСТІЙКОСТІ ЗАКЛАДНИХ ДЕТАЛЕЙ</b>	32
Витвицький Роман Ігорович, <b>ВИКОРИСТАННЯ ІННОВАЦІЙНИХ ТЕХНОЛОГІЙ У ПІСЛЯВОЄННИХ ПРОЄКТАХ</b>	32
Vovk Olena Ivanivna, <b>CLIL-METHODOLOGY WITHIN UNIVERSITY CURRICULA: KEYSTONES OF LECTURES AND TUTORIALS</b>	37
Волосянко Іванна Василівна, Варварук Інна Василівна, <b>ПОСТКОЛОНІАЛЬНА КРИТИКА В КОНТЕКСТІ НАЦІОСОФСЬКИХ МІРКУВАНЬ Д. ДОНЦОВА ТА Ю. ЛИПИ</b>	41

Волошина Оксана Василівна, Литвинюк Віктор Сергійович, <b>ВОЛОНТЕРСЬКА ДІЯЛЬНІСТЬ ЯК СОЦІАЛЬНО-ПЕДАГОГІЧНИЙ ФЕНОМЕН</b>	43
Габрель Микола Михайлович, Касіянчук Василь Дмитрович, Габрель Михайло Миколайович, <b>ТЕХНОЛОГІЇ ЗДОРОВОГО МІСТА В СУЧАСНІЙ УРБАНІСТИЦІ</b>	46
Гатальська Надія Вікторівна, <b>ТЕОРЕТИЧНІ ТА ПРИКЛАДНІ АСПЕКТИ МОДЕЛЮВАННЯ КОЛОРИТУ ПАРКОВОГО СЕРЕДОВИЩА</b>	51
Гончарик Андрій Петрович, <b>ВИКОРИСТАННЯ ВІМ-ПРОЕКТУВАННЯ ДЛЯ ЕФЕКТИВНОГО ПЛАНУВАННЯ ТА КЕРУВАННЯ ПРОЦЕСОМ ПОВОЄННОЇ ВІДБУДОВИ</b>	54
Гончарик Роман Петрович, <b>ВПЛИВ РАДЯНСЬКОЇ АРХІТЕКТУРИ НА СУЧАСНЕ МІСЬКЕ СЕРЕДОВИЩЕ: СОЦІАЛЬНІ НАСЛІДКИ ТА ПЕРЕТВОРЕННЯ</b>	58
Горбач Наталія Вікторівна, <b>ПРОБЛЕМА ІНАКШОСТІ В ПОВІСТІ Д. МАТІЯШ «МАРТА З ВУЛИЦІ СВЯТОГО МИКОЛАЯ»</b>	61
Гребенюк Іван Васильович, <b>СКУЛЬПТУРА В СУЧАСНОМУ ПРОСТОРІ МІСТА</b>	63
Гуменюк Тетяна Іванівна, <b>АДАПТАЦІЯ УКРАЇНСЬКОГО ЗАКОНОДАВСТВА ДО ЄВРОПЕЙСЬКИХ ПРАВОВИХ НОРМ</b>	65
Гусар Катерина Дмитрівна, <b>РОЛЬ РЕЛЬЄФУ У ФОРМУВАННІ АРХІТЕКТУРНОГО СЕРЕДОВИЩА</b>	68
Довганич Василь Антонович, <b>РОЛЬ ПРАВОВОЇ ІДЕОЛОГІЇ У СТАНОВЛЕННІ СУЧАСНОЇ ПРАВОВОЇ СИСТЕМИ УКРАЇНИ</b>	70
Дзюба Марина Володимирівна, <b>ВИКОРИСТАННЯ ТЕХНОЛОГІЙ ЧАТ-БОТІВ У ВНЗ В УМОВАХ ВОЄННОГО СТАНУ</b>	73
Жирак Руслан Михайлович, <b>ДО ПИТАННЯ ТИПІЗАЦІЇ МІСЬКИХ ПОСЕЛЕНЬ ІВАНО- ФРАНКІВСЬКОЇ ОБЛАСТІ</b>	75
Жукевич Ігор Васильович, <b>ЕФЕКТИВНІСТЬ СУДОВОГО КОНТРОЛЮ ЗА ВИКОНАННЯМ РІШЕНЬ У ЦИВІЛЬНОМУ СУДОЧИНСТВІ УКРАЇНИ</b>	77

Жупник Василь Васильович, <b>ФАКТОРИ СТАНОВЛЕННЯ ПРАВОВОЇ КУЛЬТУРИ УКРАЇНЦІВ В УМОВАХ РОСІЙСЬКОЇ АГРЕСІЇ</b>	80
Загурський Олександр Богданович, <b>ІНСТИТУЦІЙНИЙ ЗМІСТ ПОЛІТИЧНОЇ ВІДПОВІДАЛЬНОСТІ В СФЕРІ ПУБЛІЧНОГО УПРАВЛІННЯ</b>	83
Закриницька Вікторія Олександрівна, Плотнікова Катерина Олексіївна, <b>Механізм антикорупційної політики України у післявоєнний період</b>	86
Золотарчук Наталія Ігорівна, <b>НЕФІГУРАТИВНИЙ ЖИВОПИС: АБСТРАКЦІЇ</b>	88
Зварич Роман Васильович, <b>ФУНКЦІОНАЛЬНА СУТНІСТЬ СУЧАСНОГО ПРАВА</b>	91
Івашків Т.С., <b>ПОГЛЯДИ СУЧАСНИХ НЕКОНЛАСИКІВ НА ІНФЛЯЦІЙНИЙ ПОДАТОК ТА ВЛАСНІСТЬ НА КАПІТАЛ</b>	94
Ілин Любомир Михайлович, <b>ІСТОРИЧНИЙ МЕТОД У ПРАВІ</b>	96
Карпаш Максим Олегович, Свідрак Ярослав Васильович, <b>ШЛЯХИ ВИКОРИСТАННЯ ДОСВІДУ ВИКОНАНИХ ПРОЄКТІВ У СФЕРІ ЕНЕРГОЕФЕКТИВНОСТІ ТА ВІДНОВЛЮВАЛЬНИХ ДЖЕРЕЛ ЕНЕРГІЇ ДЛЯ ПОВОЄННОЇ ВІДБУДОВИ УКРАЇНИ</b>	98
Каленюк Оксана Миколаївна, <b>ПРО ЮРИДИЧНЕ ЗАКРІПЛЕННЯ ПРАВ І СВОБОД ЛЮДИНИ ТА ГРОМАДЯНИНА В УКРАЇНІ: МІЖНАРОДНО-ПРАВОВИЙ КОНТЕКСТ</b>	99
Касіянчук Василь Дмитрович, <b>ОБ'ЄКТИ ІНТЕЛЕКТУАЛЬНОЇ ВЛАСНОСТІ І ЇХ ВВЕДЕННЯ В ГОСПОДАРСЬКИЙ ОБІГ</b>	103
Каліберда Микола Вікторович, <b>АРХІТЕКТУРНО-ФУНКЦІОНАЛЬНА РЕВІТАЛІЗАЦІЯ МОНОФУНКЦІОНАЛЬНИХ МАЛИХ МІСТ НА ТЕРИТОРІЇ ПРИКАРПАТТЯ</b>	106
Каспришин Ірина Василівна, <b>КЛАСИФІКАЦІЯ ЕКСТРАЛІНГВАЛЬНИХ ХАРАКТЕРИСТИХ ДОМІНАНТНОГО ЛЕКСИКО-СЕМАНТИЧНОГО ВАРІАНТА ЛЕКСЕМИ «ГОЛОС» У ХУДОЖНЬОМУ ТЕКСТІ Л. РОМАНЧУК «НЕ ЗАЛИШАЙ»</b>	108
Кизимишин Любов Прокопівна, <b>ВАЖЛИВІСТЬ ПРОЦЕСУ ОЧИЩЕННЯ ВОДИ</b>	111

Ковальська Гелена Леонідівна, <b>КООПЕРАЦІЯ В АРХІТЕКТУРНИХ НАУКОВИХ ДОСЛІДЖЕННЯХ АСПРАНТІВ ТА МАГІСТРІВ КНУБА</b>	114
Коваленко Лариса Павлівна, Кімлик Олексій Валерійович, <b>ДЕЯКІ ПИТАННЯ АДМІНІСТРАТИВНОГО ПРОЦЕСУ ЩОДО ПІСЛЯВОЄННОЇ ВІДБУДОВИ УКРАЇНИ</b>	115
Коробейникова Ярослава Степанівна, Самойленко Діана, <b>НАПРЯМКИ ВІДНОВЛЕННЯ ТУРИСТИЧНОЇ ГАЛУЗІ В ХЕРСОНСЬКІЙ ОБЛАСТІ ПІСЛЯ ВІЙНИ</b>	118
Косьмій Михайло Михайлович, Габрель Микола Михайлович, Габрель Тарас Миколайович, <b>ФЕНОМЕН ДУХОВНОГО КОМФОРТУ МІСТА</b>	121
Кухар Галина Михайлівна, <b>ФОРМОУТВОРЕННЯ В ГРАФІЧНОМУ ДИЗАЙНІ</b>	125
Книгницький Микола Миколайович, <b>ПОНЯТТЯ ТА СУТНІСТЬ ПРАВОВОЇ КУЛЬТУРИ І ПРОЦЕСУ ЗАСТОСУВАННЯ ПРАВА</b>	127
Кутрик Назар Володимирович, <b>КРИТЕРІЇ ОЦІНКИ АРХІТЕКТУРНО-ПЛАНУВАЛЬНОГО СЕРЕДОВИЩА ДЛЯ ОДНОРОДИННОЇ ЗАБУДОВИ</b>	129
Кретов Павло Васильович, Кретова Олена Іванівна, <b>ТЕНДЕНЦІЇ РОЗВИТКУ СОЦІАЛЬНО-ПОЛІТИЧНОЇ АКТИВНОСТІ: ДОСВІД ВІЙНИ</b>	134
Лещак Наталія Іванівна, <b>ДЕРЖАВНИЙ АРХІТЕКТУРНО-БУДІВЕЛЬНИЙ КОНТРОЛЬ У ПЕРІОД ВОЄННОГО СТАНУ</b>	137
Савчук Андрій Іванович, Василів Олег Ігорович, <b>БРОШНІВСЬКА ВУЗЬКОЛІЙКА. МИНУЛЕ ТА МАЙБУТНІ ПЕРСПЕКТИВИ</b>	140
Мальована Оксана Григорівна, <b>ВАЖЛИВІСТЬ ЗДОРОВОГО ХАРЧУВАННЯ ГРОМАДЯН У ПОДАЛЬШОМУ ВІДНОВЛЕННЮ КРАЇНИ</b>	143
Меліхова Юлія Анатоліївна, <b>ОСМИСЛЕННЯ САМОРОЗВИТКУ ОСОБОСТОСТІ СУДДІ. В ПОШУКАХ КОГЕРЕНТНОСТІ</b>	145
Мельниченко Руслан Володимирович, <b>МЕХАНІЗМ ПРАВОВОГО ЗАБЕЗПЕЧЕННЯ КОРПОРАТИВНОЇ БЕЗПЕКИ ПІД ЧАС ВОЄННОГО СТАНУ</b>	147

Морушко Ольга Василівна, <b>ЗАСТОСУВАННЯ ІНТЕРАКТИВНИХ ВПРАВ ДЛЯ ПІДВИЩЕННЯ ЕФЕКТИВНОСТІ СПРИЙНЯТТЯ МАТЕРІАЛУ НА ЗАНЯТТЯХ З ФІЗИКИ</b>	152
Мосюрчак Віктор Михайлович, <b>ЗАСТОСУВАННЯ ПЛАТФОРМИ MATHIGON ДЛЯ ВИКЛАДАННЯ МАТЕМАТИКИ</b>	155
Mosiyevych Larysa Vasylivna, <b>TRANSLATION OF UKRAINIAN CONSTRUCTION TERMS INTO ENGLISH AND EUROCODES</b>	158
Нікітенко Віктор Миколайович, <b>КРИМІНАЛЬНО-ПРАВОВА ПРОТИДІЯ ФІНАНСОВОМУ ШАХРАЙСТВУ</b>	160
Огерук Ігор Степанович, <b>ЩОДО ПИТАННЯ ПОЄДНАННЯ ПРОЦЕСУАЛЬНОГО СТАТУСУ ВИКРИВАЧА ТА ПРОЦЕСУАЛЬНОГО СТАТУСУ СВІДКА У КРИМІНАЛЬНОМУ ПРОВАДЖЕННІ</b>	163
Острогляд Олександр Васильович, <b>В ПОШУКАХ ПРОТИПРАВНОСТІ ДІЯННЯ</b>	166
Петрів Ольга Іванівна, <b>СВІТОГЛЯДНА ПРІРВА МІЖ УКРАЇНЦЯМИ Й МОСКОВИТАМИ У ДРАМАТИЧІЙ ПОЕМІ «БОЯРИНЯ» ЛЕСІ УКРАЇНКИ</b>	169
Погарченко Тетяна Віталіївна, <b>РОЛЬ КРАЇН ЄВРОСОЮЗУ У ВІДБУДОВІ ЕКОНОМІКИ УКРАЇНИ</b>	171
Репецький Сергій Петрович, <b>ПРОБЛЕМИ КВАЛІФІКАЦІЇ КРИМІНАЛЬНИХ ПРАВОПОРУШЕНЬ ПРОТИ СТАТЕВОЇ СВОБОДИ ТА СТАТЕВОЇ НЕДОТОРКАНОСТІ ОСОБИ</b>	174
Романів М.П., Терновецький І.І., <b>МЕТРОЛОГІЧНЕ ЗАБЕЗПЕЧЕННЯ КАРКАСНО-МОНОЛІТНОГО СПОСОБУ БУДІВНИЦТВА</b>	177
Савчук Олег Ігорович, <b>СОЦІОКУЛЬТУРНІ ПЕРСПЕКТИВИ РОЗВИТКУ УКРАЇНСЬКОГО ГРЕКО-КАТОЛИЦИЗМУ В ПОСТМОДЕРНОМУ ДИСКУРСІ</b>	180
Семенюк Павло Мирославович, Тимченко Олександр Олександрович, <b>ВИКОРИСТАННЯ ЧАТ-БОТІВ В НАВЧАЛЬНОМУ ПРОЦЕСІ</b>	182
Ситніченко Олена Михайлівна, <b>НАЦІОНАЛЬНІ ДЖЕРЕЛА ПРАВОВОГО РЕГУЛЮВАННЯ ВІДНОСИН ІНФОРМАЦІЙНОЇ БЕЗПЕКИ В УКРАЇНІ</b>	185



Сорока Назар-Андрій Юрійович, <b>КОНЦЕПТУАЛЬНІ ПРОБЛЕМИ ЕНЕРГЕТИЧНОГО ПЕРЕХОДУ НА ВОДНЕВУ ЕКОНОМІКУ</b>	189
Перцович Тетяна Олександрівна, <b>НОВИЙ СТРАТЕГІЧНИЙ НАПРЯМОК МАРКЕТИНГУ</b>	190
Ситніченко Олена Михайлівна, <b>НАЦІОНАЛЬНІ ДЖЕРЕЛА ПРАВОВОГО РЕГУЛЮВАННЯ ВІДНОСИН ІНФОРМАЦІЙНОЇ БЕЗПЕКИ В УКРАЇНІ</b>	192
Подільчак Ольга Миколаївна, <b>ВІДШКОДУВАННЯ ЗБИТКІВ У ПРАКТИЦІ МІЖНАРОДНОГО КРИМІНАЛЬНОГО СУДУ</b>	196
Піддубний Дмитро Ігорович, <b>ЩОДО ДОЦІЛЬНОСТІ ЗАПРОВАДЖЕННЯ МЕДІАЦІЇ У ПУБЛІЧНИХ ПРАВОВИХ ВІДНОСИНАХ В УКРАЇНІ З УРАХУВАННЯМ ЄВРОПЕЙСЬКОГО ДОСВІДУ</b>	198
Розумович Наталія Федорівна, <b>ПРОБЛЕМИ ТА ПЕРСПЕКТИВИ СОЦІАЛЬНОГО ЗАХИСТУ В ПЕРІОД ВІЙНИ</b>	200
Тимоць Мирослава Василівна, <b>СУЧАСНИЙ СТАН ФІНАНСІВ ДОМОГОСПОДАРСТВ</b>	202
Федик Лідія Богданівна, <b>ІСТОРІЯ ЯК ЗАСІБ ВОРОЖОЇ ПРОПАГАНДИ</b>	205
Хасанова А.Р., <b>ЗЛОЧИННІСТЬ НЕПОВНОЛІТНІХ</b>	207
Ходак Світлана Михайлівна, <b>ВЗАЄМОЗВ'ЯЗОК ПРИВАТНОПРАВОВОЇ ПРЕЗУМПЦІЇ ЄДНОСТІ ІНТЕРЕСІВ ОБОХ БАТЬКІВ ТА ПРИНЦИПУ НАЙКРАЩИХ ІНТЕРЕСІВ ДИТИНИ</b>	209
Цюцяк Ігор Любомирович, Цюцяк Андрій Любомирович, <b>ОБЛІКОВЕ ВІДОБРАЖЕННЯ ВИКОРИСТАННЯ ПРИБУТКУ</b>	212
Шведова Ганна Леонідівна, <b>ЕФЕКТИВНІСТЬ ПРАВОВИХ РЕФОРМ В УКРАЇНІ В УМОВАХ ВОЄННОГО СТАНУ</b>	214
Штогрин Дмитро Анатолійович, <b>РЕАЛІЗАЦІЯ МНОЖИННОГО НАСЛІДУВАННЯ В ПРОГРАМУВАННІ</b>	216
Shcherbukha Roman Hennadiiovych, <b>MAJOR APPROACHES TO FOREIGN LANGUAGE ACQUISITION</b>	218
Бичок Софія Володимирівна, <b>ШЛЯХИ ВДОСКОНАЛЕННЯ ЕЛЕКТРОННОГО УРЯДОВАННЯ В УМОВАХ ВОЄННОГО СТАНУ</b>	221

Боринець Роман Валерійович, <b>ШТУЧНИЙ ІНТЕЛЕКТ ТА СФЕРИ ЙОГО ЗАСТОСУВАННЯ</b>	224
Буренок Єгор Олексійович, <b>ЗАХИСТ БАЗ ДАНИХ СУБ'ЄКТІВ ГОСПОДАРЮВАННЯ ВІД КІБЕРАТАК</b>	226
Брага Дар'я Тимурівна, <b>ПРОТИДІЯ ЕКОНОМІЧНІЙ ЗЛОЧИННОСТІ В УМОВАХ ВОЄННОГО СТАНУ</b>	228
Бровченко Євген Миколайович, <b>МОБІЛЬНИЙ ПРИСТРІЙ ЯК ЧАСТИНА БАГАТОФАКТОРНОЇ АУТЕНТИФІКАЦІЇ В АДАПТИВНІЙ КЕЙС-МЕНЕДЖМЕНТ СИСТЕМІ</b>	231
Вишня Анна Ігорівна, <b>КОЛАБОРАЦІОНІЗМ В УМОВАХ ВОЄННОГО СТАНУ</b>	233
Гамідов Олександр Михайлович, <b>ВБИВСТВА МАТЕР'Ю СВОЄЇ НОВОНАРОДЖЕНОЇ ДИТИНИ З ПОЗИЦІЙ КРИМІНАЛЬНОГО ПРАВА</b>	234
Іван Гошовський, <b>ТЕОРЕТИКО-МЕТОДОЛОГІЧНІ ПІДХОДИ ЩОДО ГЕНДЕРНОЇ ІДЕНТИФІКАЦІЇ ОСОБИСТОСТІ</b>	236
Голохвастова Ірина Костянтинівна, <b>ПРОБЛЕМИ ТА МОЖЛИВОСТІ ВПРОВАДЖЕННЯ ПОДАТКОВОЇ РЕФОРМИ ЗА МОДЕЛЛЮ «10-10-10»</b>	239
Гонтарук Інна Миколаївна, <b>СИСТЕМА УПРАВЛІННЯ РИЗИКАМИ ЯК ЕФЕКТИВНИЙ МЕХАНІЗМ ЗАБЕЗПЕЧЕННЯ БЕЗПЕКИ БІЗНЕСУ</b>	242
Гумінілович Сергій Михайлович, <b>СТРАТЕГІЧНЕ ПЛАНУВАННЯ ТА ФІНАНСУВАННЯ РОЗВИТКУ ГРОМАД НА ПРИКЛАДІ КАЛУСЬКОЇ МІСЬКОЇ ТЕРИТОРІАЛЬНОЇ ГРОМАДИ</b>	245
Гушпіт Софія, <b>ХАРАКТЕРИСТИКА ЦЕНТРІВ ХРИСТИЯНСЬКОГО ПАЛОМНИЦТВА ІТАЛІЇ</b>	248
Грицай Анна Олександрівна, <b>ЗАСТОСУВАННЯ ЄВРОПЕЙСЬКИХ СТАНДАРТІВ В ПРАВОВІЙ СИСТЕМІ УКРАЇНИ</b>	250
Грицак Роман Ігорович, <b>ВИЗНАЧЕННЯ ОСНОВНИХ ПРОБЛЕМ ПРИ ПЕРЕРОБЦІ ТА ПОВТОРНОМУ ВИКОРИСТАННІ ФОТОЕЛЕКТРИЧНИХ ПАНЕЛЕЙ</b>	252
Ємець Єлизавета Юріївна, <b>АМНІСТІЯ: ПІСЛЯВОЄННА ВІЗІЯ У ВІДНОВЛЕННІ ПРАВОСУДДЯ</b>	254

Жила Ірина Вікторівна, <b>УКРАЇНА ТА РИМСЬКИЙ СТАТУТ: АКТУАЛЬНІ ПИТАННЯ</b>	257
Запічна Софія Олегівна, <b>ЖІНКА НА ФРОНТІ АБО ФІЛОСОФІЯ ГЕНДЕРУ: СПРОБА ДИСКУРСУ ВІД АНТИЧНОСТІ ДО СЬОГОДЕННЯ</b>	260
Зброй Анастасія Вікторівна, <b>РОЗВИТОК НИЗЬКОВУГЛЕЦЕВОЇ ТА ВИСОКОМАНЕВРНОЇ ГЕНЕРАЦІЇ ЕНЕРГІЇ</b>	263
Кавацюк Костянтин, <b>РЕАЛІЗАЦІЯ ООП НА РІЗНИХ МОВАХ ПРОГРАМУВАННЯ</b>	265
Кирчук Вікторія Олександрівна, <b>КОРУПЦІЯ В УКРАЇНІ: ОСНОВНІ СФЕРИ ПРОЯВУ</b>	268
Козубенко Єгор Євгенович, <b>СТРАТЕГІЯ ЄВРОПЕЙСЬКОГО СОЮЗУ ЩОДО КОРПОРАТИВНОЇ СОЦІАЛЬНОЇ ВІДПОВІДАЛЬНОСТІ</b>	271
Коротич Альона Віталіївна, <b>ЗНАЧЕННЯ ІНОЗЕМНИХ ІНВЕСТИЦІЙ ДЛЯ ЕКОНОМІКИ УКРАЇНИ</b>	274
Костирко Аліна Павлівна, <b>РОЛЬ АНТИКОРУПЦІЙНОГО КОМПЛАЄНСУ У ПІДПРИЄМНИЦЬКІЙ ДІЯЛЬНОСТІ</b>	278
Корнієнко Олександр Андрійович <b>ДОМАШНЄ НАСИЛЬСТВО</b>	281
Костишин Дмитро Олегович, <b>ІНФОРМАЦІЙНО-ВИМІРЮВАЛЬНА СИСТЕМА ДЛЯ ВИЗНАЧЕННЯ ПРОФІЛЮ БУДІВЕЛЬНИХ КОНСТРУКЦІЙ</b>	283
Кулик Соф'я Ігорівна, <b>БАР'ЄРИ МИТНОГО КОНТРОЛЮ ТА ОФОРМЛЕННЯ ПІД ЧАС ЗДІЙСНЕННЯ ПІДПРИЄМНИЦЬКОЇ ДІЯЛЬНОСТІ</b>	287
Кульченко Катерина Едуардівна, <b>ГІГ-КОНТРАКТ, ЯК ЕЛЕМЕНТ ЗАБЕЗПЕЧЕННЯ КАДРОВОЇ БЕЗПЕКИ РЕЗИДЕНТІВ ДІЯ СІТІ</b>	290
Куриш Володимир Володимирович, <b>СИСТЕМА КЕРУВАННЯ КАМЕРОЮ КОЛОВОГО ОГЛЯДУ ЗА ДОПОМОГОЮ МОБІЛЬНОГО ТЕЛЕФОНУ</b>	293
Клінова Софія Романівна, <b>КОРПОРАТИВНА ЕТИКА ПІДПРИЄМСТВА: ЩО ЦЕ ТАКЕ І ЧИ ПОТРІБНА У 2023 РОЦІ?</b>	297
Крисіна Вікторія Олексіївна, <b>БЕЗПЕКА БІЗНЕСУ В УМОВАХ ВОЄННОГО СТАНУ</b>	299

Левченко Аліна Володимирівна, <b>ПРАВОВИЙ МЕХАНІЗМ ВІДШКОДУВАННЯ ШКОДИ ДЕРЖАВОЮ-АГРЕСОРОМ</b>	302
Лукиянчук Максим Юрійович, <b>РЕАЛІЗАЦІЯ ІНКАПСУЛЯЦІЇ В JAVA ТА ЇЇ ВПЛИВ НА ПОВТОРНЕ ВИКОРИСТАННЯ КОДУ</b>	305
Мазур Станіслав Русланович, <b>ПРАВОВЕ РЕГУЛЮВАННЯ РИЗИКУ ЯК ФОРМИ НЕБЕЗПЕКИ</b>	307
Максим'юк Сергій Орестович, Жовтуля Любомир Ярославович, Карпаш Максим Олегович, <b>ПІДВИЩЕННЯ ЕФЕКТИВНОСТІ ВИКОРИСТАННЯ ЕНЕРГЕТИЧНИХ РЕСУРСІВ, ЯК СКЛАДОВА КЛІМАТИЧНОЇ ДОРОЖНЬОЇ КАРТИ УКРАЇНИ</b>	310
Михайлюк Анастасія, <b>МОЖЛИВОСТІ ВИКОРИСТАННЯ ЕКОЛОГІЧНО-СТАЛИХ МАТЕРІАЛІВ У БУДІВНИЦТВІ</b>	312
Морохова Ксенія, Новосельчук Валентин, <b>ЯКІ ЕМОЦІЇ ВИКЛИКАЮТЬ НАЙБІЛЬШУ ВЗАЄМОДІЮ З ДОПИСАМИ В НОВИННИХ ТЕЛЕГРАМ-КАНАЛАХ?</b>	315
Нікітін Максим Дмитрович, <b>МОНІТОРИНГ CASHE HIT RATE МЕТРИК В ВАСKEND СИСТЕМАХ</b>	318
Овчар Роман Юрійович, <b>АКТУАЛІЗАЦІЯ ПРОБЛЕМИ ОСОБИСТІСНОГО ВІДНОВЛЕННЯ ЛЮДИНИ У ПІСЛЯВОЄННИЙ ПЕРІОД</b>	320
Оліфіренко Оксана Ігорівна, <b>ІНФОРМАЦІЙНА БЕЗПЕКА В УМОВАХ ВОЄННОГО СТАНУ: АКТУАЛЬНІ ПИТАННЯ</b>	324
Овчаренко Олена, <b>НАВЧАННЯ СТУДЕНТІВ ЗАКЛАДІВ ВИЩОЇ ОСВІТИ В УМОВАХ ВІЙНИ</b>	326
Омельчук Наталія Олегівна, <b>РОЛЬ КОРПОРАТИВНОЇ КУЛЬТУРИ В ПРОЦЕСІ ЗААБЕЗПЕЧЕННЯ БЕЗПЕКИ БІЗНЕСУ</b>	328
Останків Віктор Андрійович, <b>ПЕРСПЕКТИВИ РОЗВИТКУ ШТУЧНОГО ІНТЕЛЕКТУ. ПЕРЕВАГИ ЗАСТОСУВАННЯ ШТУЧНОГО ІНТЕЛЕКТУ В ОСВІТІ</b>	331
Павлик Віталій Юрійович, <b>ТЕХНОЛОГІЧНЕ ІНКЛЮЗИВНЕ НАВЧАННЯ</b>	334
Рудник Вікторія, <b>ВОЄННИЙ ЗЛОЧИН: ЕВОЛЮЦІЯ ПОНЯТТЯ</b>	336

Табачин Василь, Луцький Роман, <b>ЗАГАЛЬНО-ТЕОРЕТИЧНІ ОСНОВИ ОСМИСЛЕННЯ ПРАВА ТА ПРАВОВОЇ РЕАЛЬНОСТІ</b>	339
Тимчишин Анастасія Володимирівна, <b>ЗАПОБІГАННЯ КОРУПЦІЇ: ПІСЛЯВОЄННА ВІЗІЯ</b>	343
Ткачук Софія, <b>ПАНТЕЇЗМ ЯК ХАРАКТЕРНА РИСА СЛОВ'ЯНСЬКОГО БАГАТОБОЖЖЯ</b>	345
Трубчанінов Костянтин Сергійович, <b>ДУХОВНО-КУЛЬТУРНА ФУНКЦІЯ ДЕРЖАВНОЇ ТЕРИТОРІЇ УКРАЇНИ</b>	346
Федак Анастасія Богданівна, <b>ОЦІНКА ПЕРСПЕКТИВ РОЗВИТКУ МАЛОГО І СЕРЕДНЬОГО БІЗНЕСУ В УКРАЇНІ В УМОВАХ ВІЙНИ</b>	349
Чичкаленко Яна Олександрівна, <b>АКТУАЛЬНІ ПИТАННЯ ПРОТИДІЇ ДОМАШНЬОМУ НАСИЛЬСТВУ</b>	352
Шевчук Михайло Ярославович, <b>ІСТОРИКО-ПРАВОВІ ФАКТОРИ РОЗВИТКУ ПРАВОВОЇ ТРАДИЦІЇ</b>	354
Шевчук Мирослава Олегівна, Шевчук Сергій Євгенович, <b>КОНЦЕПЦІЯ КОМПЛЕКСУ РЕАБІЛІТАЦІЇ ПОСТТРАЖДАЛИХ У НАСЛІДОК БОЙОВИХ ДІЙ</b>	357
Шевчук Л.В. <b>ОСОБЛИВОСТІ ФОРМУВАННЯ ІНСТИТУТУ МЕДІАЦІЇ В АНГЛО-САКСОНСЬКІЙ СІМ'Ї ПРАВА: ПОЗИТИВНО-ПРАВОВИЙ АСПЕКТ</b>	358
Шемрай Ярослав Миколайович, <b>БУДІВНИЦТВО ТА ЙОГО МАТЕРІАЛЬНО-ТЕХНІЧНА БАЗА</b>	362
Шихненко Анна Олександрівна, <b>АКТУАЛЬНІ ПИТАННЯ ПРОТИДІЇ КОНТРАБАНДИ В УМОВАХ ВОЄННОГО СТАНУ</b>	368
Шицька Наталія Василівна <b>ЗБЕРЕЖЕННЯ ПАМ'ЯТОК АРХІТЕКТУРИ В СВІДОМОСТІ ГРОМАДСЬКОСТІ</b>	371
Якушева Діана Андріївна, <b>КРИМІНАЛЬНО-ПРАВОВЕ ЗНАЧЕННЯ ВИЯВЛЕННЯ НАМІРУ</b>	372



*Альонкін Олексій Анатолійович,  
доцент кафедри правового забезпечення безпеки бізнесу,  
кандидат юридичних наук,  
ЗВО Державний торговельно-економічний університет,  
м. Київ, Україна*

## **МІСЦЕ ТА РОЛЬ ЮРИДИЧНОЇ СЛУЖБИ НА ПІДПРИЄМСТВІ В УМОВАХ ПІСЛЯВОЄННОЇ ВІДБУДОВИ УКРАЇНИ**

Юридична служба на підприємстві – це функціонально самостійний структурний підрозділ або конкретна посадова особа апарату управління, що безпосередньо спрямовує, координує і виконує методичне керівництво правовою роботою на підприємстві та здійснює в цілому правове забезпечення його господарської діяльності у відповідності з Конституцією та законами України, підзаконними нормативно-правовими актами і міжнародними договорами України. Варто відмітити, що в умовах післявоєнної відбудови України правове забезпечення діяльності відповідного структурного підрозділу підприємства, незалежно від його форми власності, набуває важливого значення в першу чергу щодо забезпечення претензійної роботи.

Юридична служба на підприємстві здійснюється у відповідності з Конституцією України, яка закріплює основи соціального, економічного, політичного устрою України, основоположні права та обов'язки людини, суспільства і держави. Крім того, виконуючи покладені на неї функціональні повноваження, юридична служба на підприємстві в повсякденній практиці керується нормами Кодексу законів про працю України, Цивільного кодексу України, Господарського кодексу України та іншими кодексами та законами України.

При цьому потрібно відмітити, що юридична служба підприємства має у своїй правовій роботі додержуватися чинних законодавчих актів, які визначають правовий статус підприємств, установ, організацій, перед усім юридичної спрямованості та/або їх представників – фахових юристів, зокрема адвокатів, нотаріусів, суддів тощо. До них відносяться Закони України: «Про нотаріат», «Про адвокатуру та адвокатську діяльність», «Про державну службу», «Про судоустрій і статус суддів» тощо.

На сьогодні в Україні основою безпосереднього регулювання правової роботи юридичної служби на підприємстві виступають підзаконні нормативно-правові акти. Провідними серед них є: Національний класифікатор України. Класифікатор професій ДК 003:2010 [1]; постанова Кабінету Міністрів України «Про затвердження Загального положення про юридичну службу міністерства, іншого органу виконавчої влади, державного підприємства, установи та організації» [2]; наказ Міністерства праці та соціальної політики України «Про Методику розрахунку нормативної чисельності окремих категорій працівників на основі норм з праці» [3]; наказ Міністерства праці та соціальної політики України про «Міжгалузеві норми чисельності працівників юридичної служби» [4]; наказ Міністерства праці та соціальної політики України «Про затвердження Випуску 1 «Професії працівників, що є загальними для всіх видів економічної діяльності» Довідника кваліфікаційних характеристик професій працівників» [5]; Рекомендації Міністерства юстиції України «Про порядок ведення претензійної та позовної роботи на підприємстві, в установі, організації» [1] та інші.



Так, Національний класифікатор України. Класифікатор професій ДК 003:2010 [1] призначений для застосування центральними органами виконавчої влади, органами місцевого самоврядування, Федерацією роботодавців України, всіма суб'єктами господарювання під час запису про роботу у трудові книжки працівників.

Постановою Кабінету Міністрів України від 26 листопада 2008 р. № 1040 «Про затвердження Загального положення про юридичну службу міністерства, іншого органу виконавчої влади, державного підприємства, установи та організації» [2] регулюються питання діяльності юридичної служби міністерства, іншого центрального органу виконавчої влади та їх територіальних органів, місцевих держадміністрацій, а також державного підприємства, установи та організації.

Зокрема, п. 4 цієї постанови визначає, що «основним завданням юридичної служби є організація правової роботи, спрямованої на правильне застосування, неухильне дотримання та запобігання невиконанню вимог законодавства, інших нормативних актів органом виконавчої влади, підприємством, їх керівниками та працівниками під час виконання покладених на них завдань і функціональних обов'язків, а також представлення інтересів органу виконавчої влади, підприємства в судах» [2].

Наказ Міністерства праці та соціальної політики України від 04 вересня 2000 р. № 222 «Про Методику розрахунку нормативної чисельності окремих категорій працівників на основі норм з праці» [3] служить основою для розрахунку чисельності окремих категорій працівників галузей економіки.

Наказ Міністерства праці та соціальної політики України від 11 травня 2004 р. № 108 «Міжгалузеві норми чисельності працівників юридичної служби» [4] призначений для практичного використання у процесі нормування праці, розрахунку нормативної чисельності працюючих юридичної служби.

Наказ Міністерства праці та соціальної політики України від 29 грудня 2004 р. № 336 «Про затвердження Випуску 1 «Професії працівників, що є загальними для всіх видів економічної діяльності» Довідника кваліфікаційних характеристик професій працівників» [5] містить систематизований за видами економічної діяльності збірник описів професій і є основою для розроблення посадових інструкцій, складання положень про структурні підрозділи, формування та регулювання ринку праці, ведення документації про укладання трудового договору, присвоєння і підвищення категорій за посадою та організації навчально-виховного процесу.

На решті, Рекомендації Міністерства юстиції України «Про порядок ведення претензійної та позовної роботи на підприємстві, в установі, організації» [6] покликані надати практичну та методичну допомогу керівникам, юрисконсультам і працівникам структурних підрозділів підприємств відповідно до положень Господарського процесуального кодексу України.

Отже, правова робота юридичної служби на підприємстві – це щоденна діяльність самостійного структурного підрозділу або конкретної посадової особи апарату управління правозастосовного та нормотворчого характеру, яка покликана забезпечити дотримання законності у функціонуванні суб'єктів господарювання, використання правових способів і засобів для зміцнення та поліпшення економічних показників виробництва, зберігання майна та захисту прав і законних інтересів підприємства, у тому числі щодо забезпечення претензійної роботи.

Таким чином, правова робота юридичної служби на підприємстві це вид юри-



дичної діяльності, що охоплює різноманітні напрями функціонування суб'єктів господарювання у сфері суспільного виробництва, провідними серед яких виступають: господарсько-торговельна діяльність, комерційне посередництво у галузі господарювання, перевезення вантажів, капітальне будівництво, інноваційна діяльність, фінансова діяльність, комерційна концесія, зовнішньоекономічна діяльність, спеціальні (вільні) економічні зони та інші види спеціальних режимів господарської діяльності.

З огляду на висловлене та внутрішню соціально-економічну ситуацію, що відбуваються в Україні та за її межами, існує нагальна потреба в ухваленні Закону України про юридичну службу, у тому числі на підприємстві незалежно від його форми власності.

Відповідний нормативно-правовий акт, має чітко визначати принципи, умови і порядок здійснення правової роботи юридичної служби, у тому числі на підприємстві, формулювати мету створення, функції та її повноваження, закріплювати в цілому правовий статус юридичної служби, у тому числі на підприємстві, як учасника адміністративних, господарських, цивільних та інших правовідносин.

Закону України про юридичну службу, у тому числі на підприємстві, повинен увібрати в себе весь накопичений теоретико-прикладний як вітчизняний так і зарубіжний досвід правого регулювання діяльності юридичної служби підприємства, як підрозділу, що здійснює правове забезпечення його господарської діяльності, у тому числі в умовах післявоєнної відбудови України.

### СПИСОК ВИКОРИСТАНИХ ДЖЕРЕЛ:

1. Національний класифікатор України. Класифікатор професій ДК 003:2010: Держспоживстандарт України; Класифікатор від 28 липня 2010 р. № 327. URL: <https://zakon.rada.gov.ua/rada/show/va327609-10#Text>.

2. Про затвердження Загального положення про юридичну службу міністерства, іншого органу виконавчої влади, державного підприємства, установи та організації: постанова Кабінету Міністрів України від 26 листопада 2008 р. № 1040. URL: <https://zakon.rada.gov.ua/laws/show/1040-2008-%D0%BF/ed20181205>.

3. Про Методику розрахунку нормативної чисельності окремих категорій працівників на основі норм з праці : наказ Міністерства праці та соціальної політики України від 04 вересня 2000 р. № 222. Відділ кадрів 24: URL: [https://vk24.ua/regulations\\_and\\_jurisprudence/nakazi/nakaz-ministerstva-praci-ta-socialnoi-politiki-ukraini-pro-metodiku-rozrahunku-normativnoi](https://vk24.ua/regulations_and_jurisprudence/nakazi/nakaz-ministerstva-praci-ta-socialnoi-politiki-ukraini-pro-metodiku-rozrahunku-normativnoi).

4. Міжгалузеві норми чисельності працівників юридичної служби : наказ Міністерства праці та соціальної політики України від 11 травня 2004 р. № 108. URL: <https://zakon.rada.gov.ua/rada/show/ru/v0108203-04#Text>.

5. Про затвердження Випуску 1 «Професії працівників, що є загальними для всіх видів економічної діяльності» Довідника кваліфікаційних характеристик професій працівників : наказ Міністерства праці та соціальної політики України від 29 грудня 2004 р. № 336. URL: <https://zakon.rada.gov.ua/rada/show/v0336203-04#Text>.

6. Про порядок ведення претензійної та позовної роботи на підприємстві, в установі, організації: рекомендації Міністерства юстиції України від 23 січня 2007 р. № 35-14/7. URL: [https://zakon.rada.gov.ua/laws/show/v14\\_7323-07.#Text](https://zakon.rada.gov.ua/laws/show/v14_7323-07.#Text).





*Андрухів Олег Ігорович,  
д.ю.н., професор,  
професор кафедри права та публічного управління  
ЗВО «Університет Короля Данила»,  
м. Івано-Франківськ, Україна*

## **РОСІЯ ЯК СПАДКОЄМИЦЯ ТА ПРОДОВЖУВАЧКА ПРАКТИКИ ГЕНОЦИДУ ПРОТИ УКРАЇНЦІВ**

Для української історико-правової традиції поняття геноциду є важливим з огляду на те, що по відношенню до українців подібні дії застосовувалися кілька разів. Впродовж останнього року поняття геноциду набуло суспільної популярності, адже українці у весь цивілізований світ стали свідками численних і масштабних злочинів, які вчиняли російські військові по відношенню до цивільних українців.

Енциклопедичне визначення поняття геноциду передбачає, що це кампанія повного чи часткового знищення національної, расової, етнічної, релігійної групи як такої [1]. Аналогічне трактування геноциду подається і в праві, при цьому конкретизуються дії, які ведуть до знищення національної, расової, етнічної чи релігійної групи, зокрема:

- вбивство;
- нанесення тяжких тілесних або психічних ушкоджень;
- навмисне створення життєвих умов, які розраховані на повне або часткове знищення;
- дії, розраховані на унеможливлення народження дітей;
- насильницька передача дітей цієї групи іншій [2].

Показово, що російські окупаційні війська вчинили усі можливі злочинні дії, і як наслідок, все частіше на міжнародному рівні починають говорити про факт геноциду по відношенню до українців.

В цьому контексті важливо й те, що численні злочини і звірства росіян, які ми можемо спостерігати впродовж останніх років не є новими, а мають глибокі історичні витоки і фактично були одним із елементів радянського терору проти українців у ХХ ст.

Одним із найбільших прикладів геноциду по відношенню до окремої національної групи можна вважати саме Голодомор 1932-1933 рр., жертвами якого стали від чотирьох до десяти мільйонів українців. Важливо, що в наш час все більше держав визнають події Голодомору актом геноциду. Власне в березні 2023 р. уряд Бельгії визнав події 1932-1933 рр. в Україні геноцидом.

Однак і Голодомор не був першою спробою більшовиків ліквідувати українство, як національний прошарок. Впродовж 1920-1930-х рр. мали місце численні репресивні заходи спрямовані на ліквідацію української інтелігенції, духовенства, політичних і культурних діячів. Так, тільки в 1931 р. до Сибіру було депортовано понад 51 тис інтелігентів, з яких 114 поетів, письменників, митців, які мали в тому числі й міжнародне визнання [4]. Статистичні відомості також засвідчують, що до кінця 1949 р. й в умовах радянзації західноукраїнських земель, там було фізично ліквідовано 75% української інтелігенції [3].

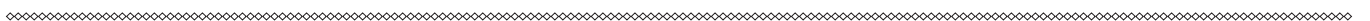



У контексті дослідження радянської практики геноциду по відношенню до українців, слушною є думка польського правника Р. Лемкіна, що більшовики обрали відмінну від німецької практику геноциду єврейського населення. З огляду на те, що українська нація і народ був більшим, проживав на конкретній території, було прийнято рішення фізичного знищення релігійних, інтелектуальних, культурних, політичних лідерів [3]. Тобто радянська влада мала на меті ліквідувати лідерів суспільної думки, а відтак підкорити решту населення.

Сучасні українські дослідники вказують на існування паралелей між діями В.Путіна та радянською владою. Зокрема підтвердженням запланованого геноциду українців можна вважати наявність списків осіб, які в умовах повномасштабного вторгнення росії мали бути арештовані або страчені. Цю інформацію підтвердили й представники силових відомств США та Великої Британії [4].

Підтвердженням планових заходів стосовно фізичного знищення українців або його релігійних, культурних чи політичних представників можуть бути дані з російського інформаційного простору, де офіційно поширювалися й поширюються ідеологеми про не історичність українського народу та нації, нелегітимність України, як держави, закликали до фізичного вбивства українців, керівників держави, тощо.

Усі ці дії є прямим свідченням того, чинний російський політичний режим успадкував схильність до жахливих злочинних дій, вчинених тоталітарним радянським режимом [4].

Важливо, що навіть в умовах війни відбуваються позитивні заходи стосовно визнання фактів геноциду по відношенню до українців. Так, 17 березня 2023 р. Міжнародний кримінальний суд видав ордер на арешт В. Путіна та уповноваженої при президенті РФ з прав дитини М. Львової-Белової. В основі обвинувачення були факти депортації українських дітей до росії, що згідно норм міжнародного права є воєнним злочином. Доказовою базою для такого вироку була робота Незалежної міжнародної слідчої комісії, яка розслідувала ймовірні порушень та зловживань правами людини й порушення норм міжнародного гуманітарного права в умовах агресії росії проти України [5].

Власне, комісія встановила факт геноциду, зокрема в частині порушення прав дітей. У звіті зокрема вказується, що мало місце три факти порушення міжнародного гуманітарного права:

- депортація або примусове вивезення дітей-сиріт, або дітей, які тимчасово на час військових дій втратили контакт з одним із батьків чи опікуном;
- депортація дітей, чиїх батьків затримали у одному із фільтраційних таборів;
- депортація дітей, які на момент початку війни перебували в сиротинцях [5].

Результати цієї комісії є першими подібними заходами, які не тільки дають правову оцінку діяльності російських окупаційних військ і російської влади, а й доводять факти вчинення ними по відношенню до українців геноциду.

На нашу думку, в сучасних умовах необхідна консолідації представників правоохоронної системи, громадськості та науковців, які повинні зібрати і представити базу для доведення фактів геноциду продовж 2022-2023 рр. і притягнення керівництва росії до відповідальності. Це важливо зробити й з огляду на те, що на жаль не вдалося притягнути до відповідальності керівництво СРСР, яке зробило терор основним інструментом державної політики і способом тиску на українців.



## СПИСОК ВИКОРИСТАНИХ ДЖЕРЕЛ:

1. Геноцид. *Енциклопедія Сучасної України* / Редкол.: І. М. Дзюба, А. І. Жуковський, М. Г. Железняк [та ін.]; НАН України, НТШ. К.: Інститут енциклопедичних досліджень НАН України, 2006. URL: <https://esu.com.ua/article-29090>.
2. Які злочини є геноцидом за міжнародним правом. URL: <https://uinp.gov.ua/informaciyni-materialy/rosiysko-ukrayinska-viyna-istorychnyy-kontekst/yaki-zlochynu-ye-genocydom-za-mizhnarodnym-pravom>.
3. Lemkin R. Soviet Genocide in Ukraine. URL: [https://shron1.chtyvo.org.ua/Lemkin\\_Rafal/Radianskyi\\_henotsyd\\_v\\_Ukraini.pdf?PHPSESSID=k76cklc9curoae-j0o5ojm09fv3](https://shron1.chtyvo.org.ua/Lemkin_Rafal/Radianskyi_henotsyd_v_Ukraini.pdf?PHPSESSID=k76cklc9curoae-j0o5ojm09fv3).
4. The evolution of Russia's genocide against the Ukrainian people. URL: <https://defence.org.ua/wp-content/uploads/doslidzhennya/CDS-The-evolution-of-Russia-genocide-eng.pdf>.
5. Report of the Independent International Commission of Inquiry on Ukraine. Human Rights Council. Fifty-second session. 27 February–31 March 2023. Agenda item 4. URL: [https://www.ohchr.org/sites/default/files/documents/hrbodies/hrcouncil/coiukraine/A\\_HRC\\_52\\_62\\_AUV\\_EN.pdf](https://www.ohchr.org/sites/default/files/documents/hrbodies/hrcouncil/coiukraine/A_HRC_52_62_AUV_EN.pdf).

*Артёмов Віталій Євгенович,  
к.т.н., доцент,  
співзасновник інженерно-консалтингового проекту Dystlab,  
м. Івано-Франківськ, Україна*

## РОБОТА РОЗПОДІЛЕНОЇ ПРОЕКТНОЇ КОМАНДИ ПІД ЧАС ВІЙНИ: ДОСВІД DYSTLAB

Dystlab є українським проектом, який спеціалізується на розрахунках будівельних конструкцій, моделюванні і симуляції різноманітних фізичних процесів і систем.

До повномасштабного вторгнення ми приймали участь у проектуванні будівель та споруд з залізобетону, деревини, сталі по всьому світу: працювали в СНД, Європі, Ізраїлі, Канаді та інших країнах світу. Також активно просували освітні ініціативи для фахівців технічної галузі, зокрема розвивали першу і єдину в СНД платформу для онлайн-навчання інженерів Dystlab Education.

Dystlab з самого початку були дистанційним проектом: нові учасники приєднувалися до нашої команди дистанційно. Відсутність офісу як такого допомогла нам співпрацювати з фахівцями з усього світу, і ця перевага стала ключовою в перші місяці пандемії коронавірусу, дозволивши бізнесу заощадити кошти, перерозподілити їх і, фактично, вижити.

Та справжнім випробуванням для бізнесу стала російсько-українська війна. 24 лютого 2022 року ми, як і усі українці, стикнулися з новою реальністю. Партнер, який мешкає в Канаді, спитав мене: «Що будемо робити?»

Практично вся наша команда знаходиться на Заході України, тому ми прийняли рішення працювати стільки, скільки це буде можливо. В перший тиждень ми відкори-



гували робочі процеси і налагодили комунікацію з урахуванням постійних повітряних тривог. Пізніше почалися відключення електроенергії, і це також відбилося на підходах до роботи. В цьому процесі були три принципові моменти:

- 1) забезпечення текстової, голосової і відеоконференції між усіма учасниками команди;
- 2) можливість працювати локально (знизили користування хмарними сервісами);
- 3) відмова від сервісів, які мають сервери в Росії.

На початку діяльності, ми використовували різні програми для чатів і голосового зв'язку, адже кожен з них має свої переваги. Це Slack, Telegram, Zoom та ін. Пізніше ми перейшли на Discord — безкоштовну онлайн-платформу для комунікації і розвитку спільнот, широко відому в світі комп'ютерних ігор. Discord дозволив розгорнути своєрідний онлайн-офіс: багатоканальні чати з можливістю миттєвого голосового мітингу, а також відеоконференції з демонстрацією екрану. Зважаючи на безкоштовність цього рішення, необхідність в низці інших месенджерів зникла. Спільний онбордінг нам спочатку забезпечив сервіс Miro, але з огляду на третій пункт ми перенесли задачі на Figma. Для збереження даних користуємося переважно Google Drive.

Окремо варто наголосити на інженерній складовій. Будемо відверті: навіть за мирного часу ми не можемо на 100% перейти в хмару — в інженерії надто багато програм, які є десктопними і не мають хмарних аналогів. Наш авторський продукт для розробки технічної документації і інженерних розрахунків TechEditor, який є одним з ключових інструментів в діяльності Dystlab, також працює локально і не потребує мережі.

Та в умовах війни незалежність від Інтернету (а часто й від електромережі) стає нагальною потребою. Якщо можна передбачити блекаут, то це добре — ви встигаєте зберегти дані і скопіювати їх на сервер. Якщо електроенергію вимикають раптово, то часу на синхронізацію з сервером може й не бути; у такому випадку потрібно потурбуватися про збереження даних принаймні на локальному диску. В цьому нам допомогла робота на ноутбуках, а деякі колеги використовували блоки безперебійного живлення. Дехто підключав додаткових провайдерів, бо нерідко оператори вимушено зменшували пропускну здатність своїх каналів.

Загалом, проектна робота під час війни не має принципових відмінностей від тих самих процесів у мирні часи. Так само важливими є питання безпеки даних, періодичного резервування, спільного доступу до напрацювань. Та на мою думку, найважливішим питанням в роботі розподіленого офісу все ж є турбота про людей. Вкрай важливо забезпечити максимальну безпеку працівників, гнучкий графік роботи, можливість миттєво взяти паузу і вийти з процесу на певний час. Постійно моніторити психологічний стан колег, бути в курсі родинних справ (в розумних межах, звісно). Це вже питання побудови здорового колективу, тимбілдингу і морально-ціннісної культури компанії, але на мою думку, вони нерозривно пов'язані і безпосередньо впливають на ті результати, яких досягає бізнес.

Спочатку – завжди люди, а технології вторинні. Тоді переможемо!

### СПИСОК ВИКОРИСТАНИХ ДЖЕРЕЛ:

- 1 Gere J. M. Mechanics of materials. Stamford: Cengage Learning, 2012. 620 p.
- 2 Ковтун В.В., Павлов В.С., Дорофєєв О.А. Опір матеріалів. Розрахункові роботи. Львів: Афіша, 2002 . С.278.



***Bondarenko Natalia,**  
PhD (Law), Associate Professor, Associate Professor of the Department of Legal Security of Business,  
State University of Trade and Economics  
Kyoto, 19, Kyiv, 02156, Ukraine*

***Sytlichenko Olena,**  
PhD (Law), Associate Professor, Associate Professor of the Department of Legal Security of Business,  
State University of Trade and Economics  
Kyoto, 19, Kyiv, 02156, Ukraine,*

## **INFORMATION SECURITY OF ENTERPRISES IN THE PERIOD OF POST-WAR RECONSTRUCTION**

During the period of post-war reconstruction, a new stage of development and formation of national legislation will begin, including in the field of ensuring information security of enterprises. An analysis of the regulatory and legal provision of information security in Ukraine as a whole, and its business entities (enterprises), in particular, shows that this activity is currently regulated by a sufficient number of laws and subordinate legal acts – The Constitution of Ukraine, Laws of Ukraine «On Information», «On National Security of Ukraine», «On Access to Public Information», Codes of Ukraine - civil, criminal, commercial, labor; By decrees of the President of Ukraine, which approved the Information Security Doctrine of Ukraine in 2017, and the Cyber Security Strategy of Ukraine in 2021.

However, there are still some shortcomings in the legal regulation, in particular, as of today, there is still no definition of «information security» in the legislation, despite the fact that this concept is very often used in practical activities. Thus, in the relevant Law of Ukraine «On Information», the legislator limited himself to establishing basic concepts, such as «information», «information protection». Such a situation during the period of post-war reconstruction will create difficulties in the practical activities of business entities in the field of ensuring information security.

In connection with the use by the Russian Federation of information warfare technologies against Ukraine, the use of the latest information technologies to influence the consciousness of citizens in 2021, a new Cybersecurity Strategy of Ukraine was approved by Presidential Decree, in which the head of state emphasized the creation of conditions for the safe functioning of cyberspace, with further use in the interests of the individual, society and the state.

The analysis of the aforementioned legal acts shows that modern information security is an independent sphere of national security, which includes organizational and legal provision of information security of enterprises in Ukraine, their information resources, distribution and use of information infrastructure, protection of secret and confidential information, personal information.

The stable functioning of enterprises in the conditions of post-war reconstruction and the formation of effective measures of its information security system of the enterprise will depend primarily on its personnel potential. Scientific studies have proven that 80% of attempts to break into networks and obtain unauthorized access to computer information



are carried out with the participation of company personnel [2, p.9].

Therefore, the personnel of the enterprise in the future may represent one of the greatest threats of information leakage, which requires the concept of personnel security of the enterprise to be formed. In our opinion, this is a complex of actions and relationships of the personnel, with the help of which the effective economic and informational functioning of the enterprise takes place, the ability to resist internal and external threats is increased, and the impact of personnel on work indicators in labor relations is forecasted.

The occurrence of threats to the information security of the enterprise can be prevented by studying the factors that provoke them [3, p.86]. In particular, they include: lack of corporate ethics; ineffective control at the stage of personnel selection for a vacant position; delay in payment of wages; inefficient staff motivation system, illiterate policy on dismissal of employees; external pressure on employees; their falling into various types of addiction; inflationary processes.

Information security of the enterprise includes a special procedure for allowing employees to work with documents and materials that contain commercial secrets. This is regulated by the Commercial Code of Ukraine and the Civil Code of Ukraine, in which information of a production, technical and organizational nature is classified as a commercial secret. The specific list of information that constitutes a commercial secret of an enterprise is not defined by law. Protection of such information remains the responsibility of the owner [3, p.109]. The conditions for such protection are: 1) independent determination by the owner of the enterprise of the scope and volume of information that will constitute a commercial secret for him (art. 36 of the Civil Code). For this purpose, the enterprise develops Regulations on commercial secrecy with a list of information that constitutes it and principles regulation and handling of personnel with such information. 2) the owner must take measures to limit the access of third parties to the commercial secret on a legal basis. In such a case, an exception can be only those information which, according to the Resolution of the CMU dated 09.08.93 No. 611, cannot be classified as a commercial secret. Violation of labor legislation in the case of disclosure of a trade secret will occur only under the conditions, if the employee has given written consent to the non-disclosure of the trade secret, and the requirements for its non-disclosure have been established in the job instructions and employment contracts with the employee, the rules of the internal labor procedure and in the relevant internal documents enterprises.

Employees who are guilty of disclosing information constituting a commercial secret, in accordance with p. 6 of art. 36 of the Civil Code of Ukraine bear responsibility established by law - disciplinary, material, civil, administrative or criminal [4].

Organizational and legal provision of the company's information security is carried out by the company's security service, which protects its interests and resources. Observation of personnel actions - ensures openness of work.

The promotion of corporatism by studying the history of the company's development, comparing the results of its activities with competitors, and conducting team building activities becomes a powerful impetus for the education of employee reliability. Today, corporate ethics is becoming an important tool for effective personnel management of an enterprise and ensures its information security [5, p.180].

Summarizing the above, it should be noted that currently Ukraine has achieved some success in terms of regulatory and legal regulation of information security. Ensuring



information security for enterprises in post-war reconstruction can be achieved through the use of modern personnel technologies - employee attestation, prevention of conflict situations, accelerated adaptation due to mentoring, promotion of corporatism, effective motivation.

#### REFERENCES:

1. The Constitution of Ukraine: Law of 28.06.1996 No. 254k/96: URL: <http://zacon2.rada.gov.ua/laws/show>
2. Protection of information in computer systems: Textbook / Comp. Нарах О. Uzhgorod. 2021. 184 p.
3. Zubok M. Information security in entrepreneurial activity/ M. Zubok. K. 2015. 216 p.
4. Aliyev T. How to punish an employee for disclosing a commercial secret. *Salary and personnel*. 23.05.2019: URL: <https://uteka.ua/ua/publication/commerce-12-zarplaty-i-kadry-3-kak-nakazat-rabotnika-za-razglasheniekommercheskoj-tajny>
5. Halyuk O. Ways to improve the culture of entrepreneurship or «corporate ethics» as a means of educating a businessman. *Galician Economic Herald*. 2020. №63 (2). P.176 – 182.

*Болтков Ігор Сергійович,  
інженер технічного нагляду  
за будівництвом будівель і споруд  
Blago Developer,  
м.Івано-Франківськ, Україна*

#### ПІДХІД ДО РЕАЛІЗАЦІЇ ПРОЄКТНИХ РІШЕНЬ В РЕАЛІЯХ СЬОГОДЕННЯ

Воєнний час вносить свої корективи у всі сфери життя, оголюючи ті проблеми, які існували вже давно, але в поточних умовах їх вирішення стало в прямому сенсі життєво важливим. Одним з таких питань є впровадження інженерно-технічних заходів цивільного захисту, зокрема в частині створення об'єктів фонду захисних споруд цивільного захисту (далі – захисні споруди) та укриття в них населення.

Ми би хотіли продовжити цю тему в розрізі доцільності та необхідності влаштування найпростіших укриттів та, власне, їх місце у фонді захисних споруд.

Передусім слід розуміти, що найпростіші укриття – це не панацея, це вимушений захід в умовах воєнного стану з урахуванням неготовності та недостатності наявного фонду захисних споруд. І крапка.

Найпростіші укриття не можуть підміняти поняття захисних споруд у класичному їх розумінні та не можуть виконувати їх функції.

Здавалося б, що всі це мають розуміти. Але ж ні. Станом на сьогоднішній день шляхом використання терміну «найпростіше укриття» та положень Кодексу цивільного захисту, який визначає, що найпростіші укриття, так само як захисні споруди та споруди подвійного призначення, входять до фонду захисних споруд і належать до засобів колективного захисту населення, зустрічаються спроби уникнути обов'язкової



вимоги передбачення в проєктній документації будівництва повноцінних захисних споруд із заданими рівнями надійності та нормативними захисними властивостями.

Окремі випадки взагалі характеризуються особливою винахідливістю та винаходом нового виду об'єктів фонду захисних споруд: споруди подвійного призначення із захисними властивостями найпростішого укриття.

Хоча абсурдність вищевказаного терміну є очевидною і всі розуміють, що найпростіше укриття не можливо спроектувати та побудувати, його можливо тільки облаштувати в об'єкті іншого призначення, що вже експлуатується, спробуємо ще раз розглянути зазначену тему з різних сторін.

По-перше, з правової точки зору, найпростіші укриття дійсно входять до фонду захисних споруд та належать до засобів колективного захисту. Але, Кодексом передбачено, що відповідно до будівельних норм здійснюється проєктування, будівництво, пристосування і розміщення виключно захисних споруд (сховищ та протирадіаційних укриттів) та споруд подвійного призначення. Будівельними нормами, а саме ДБН В.2.2-5-97 «Будинки і споруди. Захисні споруди цивільного захисту», передбачено що споруди подвійного призначення мають проєктуватися із захисними властивостями захисних споруд (сховищ та протирадіаційних укриттів). Цими нормами не передбачено встановлення вимог до проєктування та будівництва найпростіших укриттів, а також їх захисних властивостей. Тобто, споруда подвійного призначення із захисними властивостями найпростішого укриття – фейк.

Порядком створення, утримання фонду захисних споруд цивільного захисту, включення таких споруд з фонду та ведення його обліку, затвердженим постановою Кабінету Міністрів України від 10 березня 2017 р. № 138, передбачено, що створення фонду захисних споруд у тому числі здійснюється шляхом взяття на облік як найпростіших укриттів об'єктів іншого призначення, які експлуатуються, зокрема підземних і наземних будівель і споруд, гірських та інших виробів і підземних порожнин, та їх облаштування. З цією метою органами влади різного рівня та суб'єктами господарювання можуть створюватися відповідні комісії.

Відповідно до законодавства включення найпростішого укриття до фонду захисних споруд здійснюється на підставі акту, складеного за результатами проведеного огляду (оцінки) будівель, споруд і приміщень різного призначення, що експлуатуються.

Тобто, найпростіші укриття потрапляють до відповідного фонду не за результатами будівництва, а за наслідками проведених заходів організаційного характеру.

По-друге, з технічної точки зору, як вже зазначалося, до найпростіших укриттів технічні вимоги відсутні, оскільки «найпростіше укриття – це фортифікаційна споруда, цокольне або підвальне приміщення, інша споруда підземного простору, в якій можливе тимчасове перебування людей з метою зниження комбінованого ураження від небезпечних чинників, а також від дії засобів ураження в особливий період» (частина друга статті 32 Кодексу). Отже, «окопчик» (перекрита або неперекрита щілина), технічне підпілля, підземний лаз, силосна (а може й вигрібна) яма – це все найпростіші укриття. Вони не захищають, а лише знижують «комбіноване ураження». А зниження може бути різне, наприклад, на 0,01 відсотка.

По-третє, наведемо також погляд з історичного ракурсу, як можна коротше й простіше. В умовах обмеженої кількості та місткості надійних об'єктів фонду за-





хисних споруд ще з радянських часів постало питання: де ж укриватися на випадок війни, зокрема й ядерної, населення, для якого захисні споруди ще не побудовано? Було вирішено взяти на облік усі заглиблені приміщення. Пояснення цьому рішенню досить просте: краще сховатися хоча б якось, аніж стояти на повний зріст посеред поля. Хоча, якщо вже брати масштабно, то на сьогодні в умовах звичайної війни ця аргументація доволі спірна. Одне можна констатувати, що наповнення відповідного фонду найпростішими укриттями надавало змогу імітувати готовність та впевнено звітувати: населення на випадок надзвичайних ситуацій, у тому числі війни, забезпечено укриттям у фонді захисних споруд на 100 % (або майже на 100 %), потреба в об'єктах такого фонду – відсутня, будувати нічого не потрібно. На жаль, як бачимо, реалії сьогодення показали зовсім інше.

По-четверте, фінансова сторона. Згідно з вимогами Кодексу укриттю у сховищах підлягає не більше 10 % населення, переважна ж частина населення України (близько 90 %) підлягає укриттю у протирадіаційних укриттях та/або спорудах подвійного призначення із відповідними захисними властивостями. Створення ж найпростіших укриттів передбачено виключно на особливий період, який рано чи пізно (будемо сподіватися, що дуже скоро) закінчиться (нашою перемогою, звісно). Тобто, облаштування в особливий період найпростішого укриття не виключає необхідності у подальшому побудувати нормальну захисну споруду або споруду подвійного призначення, а це передбачає відповідне вкладення коштів як в проектування, так і в будівництво. Таким чином, влаштування найпростіших укриттів виступає своєрідною відкладеною обставиною, але ж не взаємозамінною.

Й, мабуть, останнє. Моральна сторона питання. Для того, щоб прийняти рішення про вибір та будівництво захисної споруди, слід просто уявити на хвилину, що укриватися в ній буде потрібне саме тому, хто приймає рішення, або ж його близьким. В даний час це особливо актуально і не вимагає наявності значної уяви.

Будемо сподіватися, що аргументи, наведені нами, вплинуть на прийняття рішень щодо створення об'єктів фонду захисних споруд як замовниками (забудовниками) так й відповідальними виконавцями робіт (проектантами), а особливо – експертами.

### СПИСОК ВИКОРИСТАНИХ ДЖЕРЕЛ:

1. ДБН В.2.2.-5-97 Будинки та споруди. Захисні споруди цивільного захисту
2. Ст. 32 КЦЗУ від 02.10.2012 № 5403-VI Стаття 32. Укриття населення у захисних спорудах цивільного захисту.



**Бутков Олег Ігоревич,**

*викладач кафедри правосуддя,*

*Луганського навчально-наукового інституту ім. Е.О. Дідоренка*

*Донецького державного університету внутрішніх справ*

**Саранов Сергій Вікторович,**

*доцент, кандидат історичних наук,*

*доцент кафедри соціально-гуманітарних та загальноправових дисциплін*

*Луганського навчально-наукового інституту імені Е. О. Дідоренка Донецького*

*університету внутрішніх справ,*

*м. Івано-Франківськ, Україна*

## **ПРАВОВИЙ ІНСТИТУТ ГРОМАДСЬКИХ ОБГОВОРЕНЬ В УМОВАХ ВОЄННОГО СТАНУ**

Проблема правового інституту громадських обговорень недостатньо досліджена в межах історіографії даного питання. Так, необхідно відзначити роботи Федоренко В. Л, Чернеженко О. М., Юраха В. М. та інших дослідників [2;3;4] які, тим не менш, доволі фрагментарно розглядають питання функціонування інституту громадських обговорень в умовах воєнного стану. На жаль умови воєнного стану стали в Україні реальністю життя, тому цей аспект зберігає практичну значущість. Подані нами тези оцінюють деякі теоретичні та практичні питання інституту громадських обговорень в умовах воєнного стану.

Державна влада реалізується шляхом прийняття владних рішень. В залежності від домінуючого способу прийняття рішень стає можливим визначити реальний політичний режим, а також рівень розвитку демократії. Демократія в найбільш широкому розуміння є одним із способів прийняття колективних рішень, якому властиві такі обов'язкові ознаки: рівність, свобода, законність, наявність системи стримувань і противаг (властиве для великих колективів). В такому розумінні демократія може існувати в будь якій соціальній групі, тобто там де існує двоє та більше людей, які взаємодіють, і у яких виникає необхідність прийняття рішення, це може бути і сім'я, і трудовий колектив, і врешті решт держава.

Найбільш розповсюджені в сучасному світі способи прийняття рішень є прийняття рішень в демократичний спосіб, і прийняття рішень в авторитарний спосіб. Авторитарний спосіб управління хоча і розглядається багатьма як не сучасний, і доля якого глобально в світі зменшується, все одно доводить свою життєздатність в певних сферах життя, і в певних специфічних умовах. Наприклад прийняття рішення викладачем про рівень знань учня приймається здебільшого авторитарно, відносини у військовій сфері, у сфері поліцейської діяльності, регулюються здебільшого авторитарно, в умовах воєнного стану так само доля авторитарного управління збільшується. Збільшення управління в авторитарний спосіб допустиме в умовах воєнного стану через те, що такі рішення приймаються набагато оперативніше, таке управління менше залежить від зовнішнього впливу, і зменшується ризики виникнення ситуації коли прийняття рішення нагально необхідне, а цього рішення не має. Втім дуже важливо підтримувати високий рівень легітимності влади.

Високий рівень легітимності публічної влади є природнім фактором стабільнос-



ті влади, а стабільність влади в умовах війни є запорукою досягнення поставлених цілей, які створюють умови для перемоги.

З урахуванням вищевикладеного досить актуальною є для сучасного українського суспільства проблема потенційного обмеження існуючих прав і свобод людини. З одного боку, це визначається загальним контекстом режиму воєнного часу. У той же час, цей підхід або його обґрунтування в теоретичній площині вступає у відому протиріччя з існуючим демократичним каркасом розвитку української державно-правової сфери, закладеним починаючи з періоду 90-х рр. 20 століття. Так, напрям чи тенденція обмеження права і свободи людини вступає також у суперечність із практикою рецепція європейської правової бази у систему українського правничий та законодавства.

У світлі цього ми вважаємо, що потенційна проблематика можливого обмеження прав і свобод людини в Україні в умовах воєнного часу розпадається на наступні проблемні елементи.

1. Обмеження прав людини на життя, здоров'я та безпечне довкілля;
2. Обмеження прав і свобод пов'язаних зі свободою переміщення у територіальному та тимчасовому плані;
3. Обмеження прав і свобод пов'язані з державною цензурою в умовах воєнного часу (наприклад, публікації у мережі Фейсбук фото військових об'єктів тощо);
4. Обмеження права володіти, розпоряджатися та користуватися об'єктами права власності (наприклад, примусове вилучення засобів пересування тощо);

З урахуванням зазначеного нами особливої актуальності набуває інститут громадських обговорень проблем, тенденцій та завдань потенційного обмеження прав людини в Україні в умовах воєнного часу. Це визначається загальним вектором форм та шляхів еволюції людського суспільства. Втім, подібний підхід суперечить концепту "війна" у його фактичному прояві. І все-таки ми вважаємо, що інститут громадських обговорень навіть за умов воєнного часу залишається однією з небагатьох елементів демократії здатних забезпечити можливість відповідності бажання більшості прийнятих владою рішенням. Для обґрунтування висунутої нами тези ми пропонуємо такі аргументи.

1. Вибори та референдуми на законодавчому рівні під час воєнного часу неможливо провести;
2. Важливість легітимності ухвалених владою рішень завжди залишається найважливішим елементом довіри населення до влади;
3. Саме інститут громадських обговорень залишається найважливішим елементом життєздатності партисипативної демократії, що стикається із серйозними ризиками встановлення військової диктатури;
4. Система аргументації, що висувається нами, покликана обґрунтувати саме життєздатність демократії в умовах війни (петиції, обговорення, експертизи тощо).

Таким чином, правовий інститут громадських обговорень в умовах воєнного часу має низку переваг, що дозволяють уникнути ризику встановлення диктатури в умовах воєнного часу. Юридично багато елементів партисипаторної демократії можуть набувати практичного втілення навіть за умов воєнного часу. Поданий нами фрагментарний огляд існуючої проблематики показує доцільність подальшого розвитку інституту громадських обговорень на нормативному, доктринальному та мето-



дологічному рівні.

### СПИСОК ВИКОРИСТАНИХ ДЖЕРЕЛ:

1. Recommendation CM/Rec (2009)1 of the Committee of Ministers to member states on electronic democracy. URL: <https://www.coe.int/t/dgap/goodgovernance/Activities/Key - Texts/Recommendations/RecommendationCMRec20091enPDFpdf>.
2. Федоренко В. Л., Чернеженко О. М. Конституційні моделі місцевого самоврядування у державах учасниках ЄС, Швейцарії та Україні: монографія. Київ: Видавництво «Ліра». 2017. 288 с.
3. Юрах В. М. Форми участі громадськості в управлінні державними справами, віднесеними до компетенції органів виконавчої влади. *Прикарпатський юридичний вісник*. 2018. Випуск 2 (23). Т. 3. С. 235–238.
4. Яковлева Л. І. Обґрунтування легітимності публічної влади у ліберальній, республіканській та дискурсивній традиціях. *Вісник Національного технічного університету України «Київський політехнічний інститут»*. Політологія. Соціологія. Право. 2018. № 3. С. 96-102.

*Безвесільна Надія Трохимівна,  
старший викладач кафедри ділової іноземної мови та перекладу,  
Харківський національний університет імені В.Н.Каразіна*

### ДЕКІЛЬКА СЛІВ ПРО ДОПОМІЖНІ АСПЕКТИ У ВИВЧЕННІ ІНОЗЕМНОЇ МОВИ

Основна ціль вивчення другої іноземної мови - це спілкування з носіями цієї мови. При вивченні іноземної мови основна мета - це говоріння. При сучасних можливостях використання інтернету для сучасних методів навчання у 21-ому сторіччі дуже велику роль під час вивчення іноземної мови грають такі допоміжні заходи, як відео, аудіо, фільми на задану тему, живе спілкування, читання літературних творів.

Читати художні твори, твори з історії, традицій, побуту треба обов'язково. Під час читання весь час повторюється уже засвоєна лексика та з'являються нові слова та вислови, що засвоюються набагато легше та швидше, ніж при виконанні завдань у підручнику. Крім того, розвивається зорова пам'ять, розширюються мислення, кругозір, збільшуються знання про країну, мова якої вивчається, що у свою чергу, допомагає швидше її засвоїти.

Вибирати треба твори цікаві, такі, щоб хотілося взнати, а що ж там буде далі, які відбудуться події. Читати потрібно регулярно, хоча б невеликими уривками. Матеріал не повинен бути набагато складнішим від вивченого граматичного матеріалу. Дуже добре допомагають запам'ятати нову лексику гумористичні тексти.

Так як навчання іноземної мови - це емоційний процес, викладач повинен слідкувати за створенням позитивних емоцій у студентів, допомагати їм повірити у свої здібності, не боятися ризикувати.



Задоволення - це одна із складових успішного вивчення іноземної мови.

Різні одиниці мови можуть вивчатися як би між іншим. Та у студентів повинна бути необхідність запам'ятовувати і вводити їх в активний запас лексики. Студенти мають обмінюватися своїми поглядами з приводу прочитаного, вживаючи нову лексику, що дуже стимулює її активізувати.

Викладач має допомогти студентам відкрити корисність завдання, що допомагає розвивати навички та уміння. Він повинен надавати допомогу тим із них, що відчують будь-які труднощі. Також викладач не повинен переривати студентів під час виконання завдань, що спрямовані на розвиток швидкості.

Є декілька спектрів, що допомагають при вивченні іноземної мови. Наприклад, не треба аж надто турбуватися про досягнення бездоганної вимови як у носіїв мови; не дозволяти страху зробити помилку, що дуже заважає навчанню. Треба мати на першому місці встановлення та підтримання контакту, а на останньому - граматичну правильність.

Викладач повинен використовувати засоби, які забезпечують різноманітність, наприклад, читання, мова вчителя, аудіозапис, а також вживання різних комунікативних умінь. До них відносяться слухання, читання, говоріння, письмо. Також повинна бути присутньою тематична різноманітність. Навіть дуже правильно виконана одноманітна робота з навчання під кінець зменшує його ефективність [1, с. 30].

Як правило, студенти починають заняття невеликими і нескладними завданнями, матеріал в яких їм знайомий. Щоб уникнути незбалансованого підходу, слід використовувати різні типи завдань, спрямовані на розвиток всіх комунікативних умінь.

При ознайомленні студентів із завданням пояснення повинні бути короткими і простими. Бажано надати їм зразок виконання завдання. Теорія і практика у навчанні іноземних мов - це традиції та інновації.

Навчання - це нелегка праця, і треба використовувати всі можливості для його покращення, одночасно створюючи умови для розвитку внутрішніх сил та здібностей студента. Все це покращить їх спроможність увійти у світовий глобальний простір, а особливо у наші такі важкі часи.

### СПИСОК ВИКОРИСТАНИХ ДЖЕРЕЛ:

1. Фуклева Г.О. Особливості навчання іноземної мови на різних ступенях // Теорія та практика навчання іноземних мов. - 2013. - С. 30.
2. <https://www.youtube.com/watc>.



*Ващишак Ірина Романівна,  
доцент кафедри енергетичного менеджменту і технічної діагностики,  
кандидат технічних наук, доцент,  
«Івано-Франківський національний технічний університет нафти і газу»,  
м. Івано-Франківськ, Україна*

## **ГІБРИДНА ЕНЕРГЕТИЧНА УСТАНОВКА ДЛЯ ТЕПЛОПОСТАЧАННЯ ТА ЕЛЕКТРОПОСТАЧАННЯ БУДИНКУ З ОХОЛОДЖЕННЯМ СОНЯЧНИХ МОДУЛІВ**

Енергетична установка з комбінацією різних відновлюваних джерел енергії, тобто гібридна енергетична установка (ГЕУ), забезпечує значну стабільність роботи енергетичної системи, адже використовуються переваги кожного виду відновлюваних джерел енергії, які доповнюють один одного [1].

Врахувавши досвід країн світу та провівши аналізування інноваційного розвитку в галузі відновлюваних джерел енергії, можна стверджувати, що Україна має значний потенціал розвитку відновлюваної енергетики та можливість швидко вийти на рівень розвинутих країн Європи з вироблення «чистої енергії».

Оскільки ГЕУ мають вищу надійність за одиничні системи відновлюваної енергетики, то питання їх розвитку повинно бути пріоритетним як в державних структурах, так і в приватному бізнесі. Застосування таких ГЕУ усуває залежність підприємства чи окремого господарства від впливу постачальника електроенергії, зменшує вплив зміни цін на ринку електроенергії, підвищує надійність та стійкість роботи системи.

Однією з основних проблем при експлуатації ГЕУ є перегрівання сонячних модулів, особливо небезпечне влітку. Для вирішення цієї проблеми пропонується сонячні модулі помістити в герметичний корпус з повітряним охолодженням. Водночас нагріте повітря може бути джерелом теплової енергії для теплового насосу. Додаткове охолодження повітря можна здійснити шляхом дроселювання через клапан. Проведені розрахунки за методикою [2] показали, що зміна тиску на клапані у два рази призводить до зниження температури повітря з  $+50\text{ }^{\circ}\text{C}$  до  $+2\text{ }^{\circ}\text{C}$ . Таке холодне повітря можна подавати на сонячні модулі. Однак, для підтримання температури модулів на рівні  $+25\text{ }^{\circ}\text{C}$  необхідно плавно регулювати процес дроселювання. Це досягається шляхом застосування повітряних струменево-реактивних турбін (турбодетандерів). Принцип дії турбодетандера полягає в перетворенні потенційної енергії стисненого газу в кінетичну енергію надзвукового струменя, що витікає з тягового сопла. В результаті утворюється реактивна сила тяги на тягове сопло і, відповідно, крутний момент на валу турбіни, а при обертанні валу виконується механічна робота. При цьому ефективність процесу перетворення і, отже, ефективність турбіни в цілому зростає з ростом тиску і температури газу перед тяговим соплом [3].

В даний час існує значне розмаїття конструкцій турбодетандерів, однак для даного випадку потрібна повністю замкнута конструкція турбодетандера з незначним робочим вхідним тиском – чому відповідає турбодетандерна установка, описана у патенті [4].

Отже, з наведеного можна зробити висновок, що ГЕУ для електропостачання та



теплопостачання повинна складатися з системи генерації електроенергії, побудованої на сонячних модулях з повітряним охолодженням турбодетандером, та системи обігріву будинку, побудованій на основі теплового насосу. Певним недоліком такої ГЕУ є необхідність забору електроенергії зі стандартної мережі в нічну пору доби. Ця проблема вирішується застосуванням блоку акумуляторних батарей.

Схема ГЕУ з елементами систем генерації енергії, опалення та охолодження повітря наведена на рис. 1.

Охолодження сонячних модулів в ГЕУ відбувається наступним чином. Сонячне випромінювання через прозору кришку нахиленого герметичного корпусу 1 надходить на ряди сонячних модулів 2, темні поверхні яких в замкнутому просторі інтенсивно нагріваються, наповнюючи його розігрітим повітрям. До верхньої частини корпусу 1 приєднано трубопровід 3, призначений для забору нагрітого повітря повітряною турбіною 4. Турбіна 4 протягує нагріте сонячними модулями повітря через герметичний корпус теплового насосу 5, в якому знаходиться випарник 5.1.



Рис. 1. Схема ГЕУ з охолодженням сонячних модулів

При цьому на випарнику втрачається частина температури повітря, яка йде на випаровування робочого тіла теплового насосу.

Після випарника 5.1 потік повітря надходить на турбіну 4, де внаслідок стиснення розігрівається, та подається на турбодетандер 7, де охолоджується до необхідних меж. З турбодетандера повітря через розширений трубопровід 8 надходить у нижню частину герметичного корпусу 1, здійснюючи охолодження сонячних модулів. Далі процес руху повітря повторюється. Таким чином, повітряний потік циркулює тільки

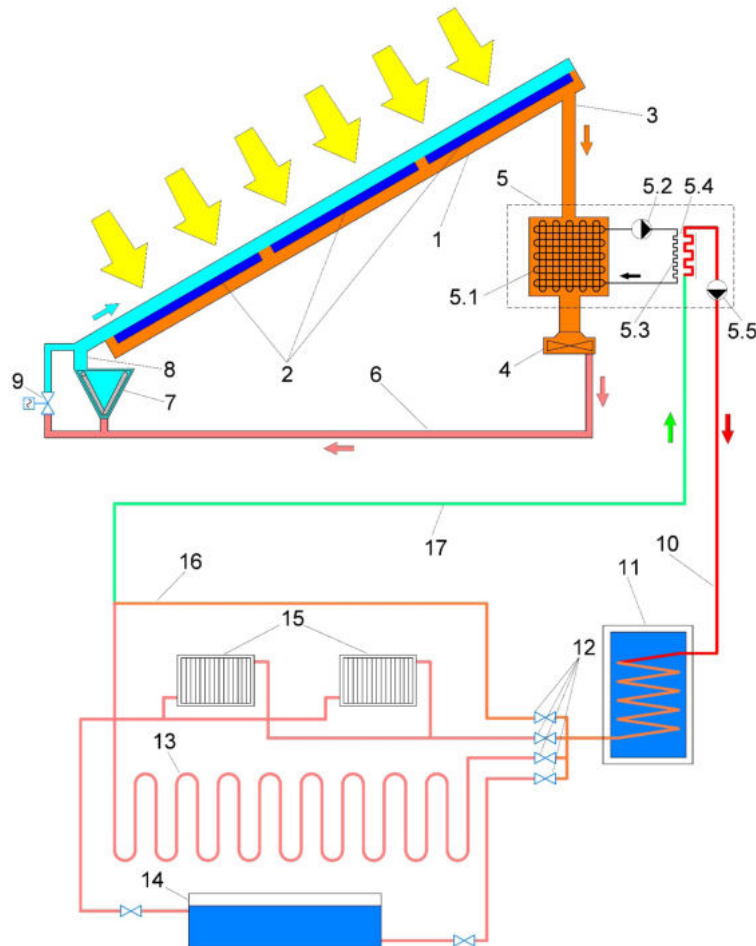

у системі охолодження сонячних модулів, не попадаючи у систему опалення будинку. Від кількості обертів турбіни 4 залежить ступінь охолодження повітря турбодетандером 7.

У системі охолодження є байпас, організований в обхід турбодетандера за допомогою керованого повітряного клапану 9.

Система обігріву будинку працює наступним чином. Насос 5.2 теплового насосу 5 постійно перекачує робоче тіло у випарнику 5.1, відбираючи його теплоту через конденсатор 5.3. До конденсатора 5.3 приєднано теплообмінник 5.4, по якому, за допомогою насосу 5.5, циркулює теплоносіть (вода) для системи опалення будинку. Ця вода по трубопроводу 10 подається у бак-акумулятор 11. На виході з бака-акумулятора 11 є гребінка кранів 12, що розділяють теплу підлогу 13, басейн 14, радіатори опалення 15 та байпасну лінію 16. Басейн 14 служить для ліквідації зайвої теплоти, яка виробляється тепловим насосом у теплий період року. Охолоджена вода по зворотному трубопроводу 17 подається назад у теплообмінник 5.4 для нагрівання.

У світлу пору доби тепловий насос працює від нагрітого сонячними модулями повітря. В темну пору доби сонячні модулі не нагріваються і повітря всередині корпусу 1 може охолотитись до низьких температур, що знизить ККД теплового насосу і знизить температуру води в системі опалення. Тоді, за допомогою керованого клапану 9 турбодетандер відмикається від повітряної лінії і перестає охолоджувати повітря в замкнутій системі охолодження. Оскільки процес охолодження припиняється, а температура повітря в замкнутій системі все одно вища за температуру зовнішнього повітря, то ККД теплового насосу залишиться достатньо високим до появи сонячного випромінювання, яке знову нагріє модулі.

Отже, запропонована схема гібридної енергетичної установки дасть змогу забезпечити приватний будинок чи окремих об'єкт електропостачанням у денну пору доби та цілодобовим теплопостачанням. Через наявність регульованого повітряного охолодження сонячних модулів забезпечуватиметься дотримання їх оптимальної температури, що дасть змогу генерувати електроенергію з максимальною ефективністю.

### СПИСОК ВИКОРИСТАНИХ ДЖЕРЕЛ:

1. Збільшення потужностей: синергія гідроенергетики та сонячної енергії веб-сайт. URL: [https://uhe.gov.ua/media\\_tsentr/novyny/zbilshennya-potuzhnostey-sinergiya-gidroenergetiki-ta-sonyachnoi-energii](https://uhe.gov.ua/media_tsentr/novyny/zbilshennya-potuzhnostey-sinergiya-gidroenergetiki-ta-sonyachnoi-energii).
2. Studopedia. Розв'язки задач. веб-сайт. URL: <https://studopedia.org/13-115264.html>.
3. Пат. 20192 Україна, МПК F02 С 3/00 Струменево-реактивна турбіна / С.М. Ванеєв, С.К. Корольов, Ю.Л. Рухлов, Ю.Т. Федотов. №1362149; Опубл. 25.12.97, Бюл. № 6.
4. Пат. 68572 Україна, МПК F01D 1/32. Реактивна турбіна / Булат А.Ф., Чемерис І. Ф.; заявник та патентовласник інститут геотехнічної механіки ім. М. С. Полякова НАН України. № u201112438; заяв. 24.10.11; опубл. 26.03.12, Бюл. №6.





*Веркалець Світлана Михайлівна,  
старший викладач кафедри архітектури та будівництва,  
ЗВО «Університет Короля Данила»,  
м. Івано-Франківськ, Україна*

## ЗАЛІЗОБЕТОННІ КОНСТРУКЦІЇ, ПЕРЕВІРКА МІЦНОСТІ ТА ТРІЩИНОСТІЙКОСТІ ЗАКЛАДНИХ ДЕТАЛЕЙ

Закладні деталі залізобетонних конструкцій, що експлуатуються, можуть знаходитися під впливом корозійного середовища або циклічних та кліматичних навантажень (вітру, температури). Це може призвести до корозії та виникнення тріщиноподібних пошкоджень в анкерах протягом їх експлуатації і збільшити ризик руйнування закладних деталей. Приклади руйнування закладних деталей внаслідок корозії показані на рис.1. Наслідком руйнування закладних деталей може стати обвалення конструкцій, як показано на рис.2. Для попередження руйнування конструкцій за результатами їх обстежень необхідно виконувати перевірочні розрахунки конструкцій з пошкодженнями та визначати залишкові запаси їх міцності або коефіцієнти вичерпання несучої здатності. Процедура розрахунку запасів міцності закладних деталей залізобетонних конструкцій з пошкодженнями відсутня в вітчизняних нормативних документах [1, с. 16].



Рис. 1. Закладні деталі вузлів кріплення існуючих конструкцій із слідами корозії:

а – закладні деталі вузла кріплення ригеля до колон споруди, що знаходиться в експлуатації; б – закладні деталі вузла кріплення стінових панелей до колон споруди із слідами корозії (вигляд ззовні); в - закладні деталі вузла кріплення стінових панелей до колон споруди із слідами корозії (вигляд з приміщення).

*Метою є* - викласти співвідношення для виконання перевірочних розрахунків існуючих закладних деталей залізобетонних конструкцій з урахуванням старіння бетону, корозії та тріщин в анкерних на міцність та на опір крихкому руйнуванню.

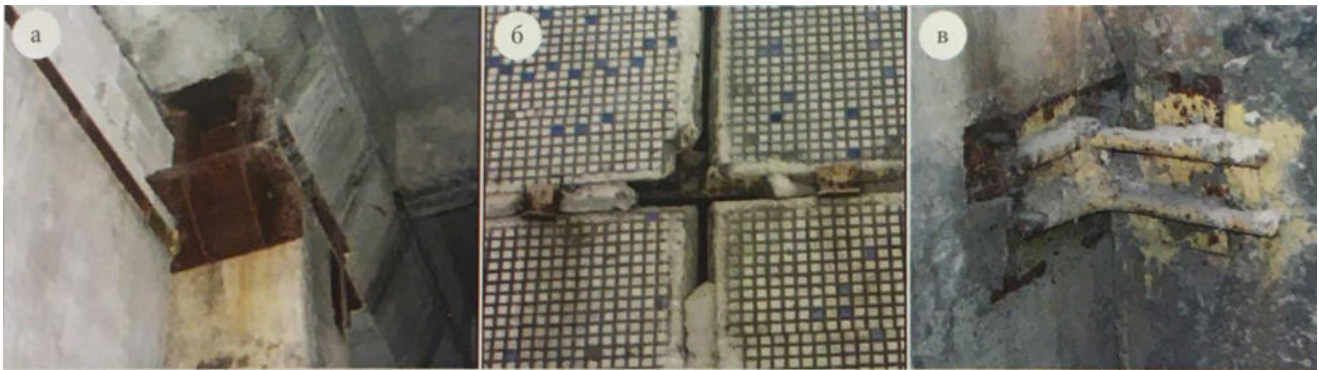

Рис. 2. Обвалення конструкцій внаслідок руйнування закладних деталей:  
а – обвалення стінових панелей; б – обвалення плити перекриття.

*Перевірка міцності* (опір в'язкому руйнуванню) нормальних анкерів, приварених у тавр, на дію згинального моменту, нормальної та поперечної сили на закладну деталь знаходяться в експлуатації, на ліну згинального моменту, нормальних та зсувних сил від навантаження, розташованих в одній площині симетрії закладної деталі. Згинальний момент визначається відносно осі, яка розташована в площині зовнішньої грані пластини і проходить через центр тяжіння усіх анкерів; кількості рядів анкерів вздовж напрямку сили зсуву; якщо не забезпечується рівномірна передача сили зсуву на усі ряди анкерів, тоді при визначенні зусилля зсуву враховується не більше чотирьох рядів; сумарної площі поперечного перерізу анкерів найбільше напруженого ряду з урахуванням зменшення діаметра анкерів на час експлуатації внаслідок корозії металу [2, с. 66].

Площа перерізу анкерів інших рядів повинна прийматися такою, що дорівнює площі перерізу анкерів найбільше напруженого ряду з урахуванням зменшення діаметра анкерів на час експлуатації внаслідок корозії. Нормальна сила вважається позитивною, якщо вона спрямована від закладної деталі (рис.3) і негативною-якщо спрямована до неї. При розташуванні закладних деталей на верхній (при бетонуванні) поверхні конструкції значення приймається таким, що дорівнює нулю.



Рис. 3. Схема зусиль, які діють на закладну деталь.

*Перевірка міцності* анкерів закладних деталей при одночасній дії нормальної, поперечної сили і обертального моменту. Перевірка міцності нормальних анкерів, приварених в тавр до площини елементів сталевих закладних деталей конструкцій,

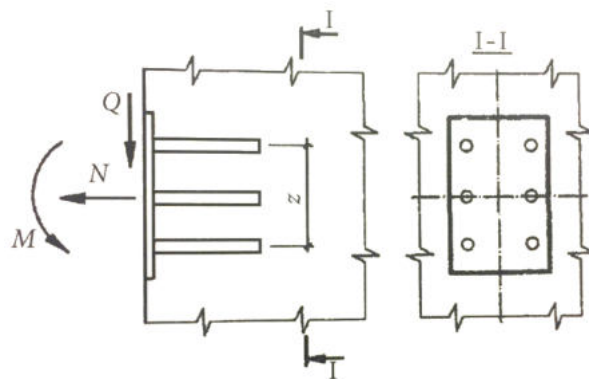

що знаходяться в експлуатації, на дію згинального моменту, нормальних та зсувних сил від статичного навантаження, розташованих в одній площині симетрії закладної деталі та обертального моменту відносно осі [3, с. 37].

*Перевірка міцності* закладних деталей з анкерами, привареними внапуск на лію згинального моменту, нормальної та зсувної сили.

В закладних деталях з анкерами, привареними внапуск під кутом від  $15^\circ$  до  $30^\circ$  анкери, що мають нахил, розраховуються на дію сили зсуву. При цьому вказана перевірка виконується, якщо встановлені нормальні анкери, які перевіряються і при значеннях, які дорівнюють 0,1 зусилля зсуву. При перевірочних розрахунках конструкція зварних деталей з привареними до них елементами, які передають навантаження на закладні деталі, повинна забезпечувати включення в роботу анкерних стрижнів у відповідності з прийнятою розрахунковою схемою. Зовнішні елементи закладних деталей і їх зварні з'єднання також розраховуються. При перевірочному розрахунку на силу відриву пластин і профільного прокату приймається, що вони шарнірно з'єднані з нормальними анкерними стрижнями. Крім того товщина пластини закладної деталі, що перевіряється розрахунком, зі зварним з'єднанням в тавр анкера, повинна перевірятися за певними умовами. Товщина пластини повинна також задовольняти технологічні вимоги щодо зварювання у випадку ремонту конструкцій [4, с. 32].

*Перевірка опору* крихкому руйнуванню нормальних анкерів з тріщинами приварених у тавр на дію нормальної і поперечної сили. Перевірка на опір крихкому руйнуванню нормальних анкерів з тріщинами приварених у тавр на дію нормальної та поперечної сили виконують за певними формулами, де є критичні значення коефіцієнтів інтенсивності напружень арматурної сталі (рис.4), значення яких визначається експериментально, а за відсутності експерименту в першому приближенні можна застосовувати характеристичні значення для анкерів з арматури, для анкерів із фасонного прокату, довжини умовної тріщини, яка дорівнює глибині виразкової корозії при циклічних навантаженнях [5, с. 31].



Рис. 4. Різновиди переміщення берегів тріщин і відповідно руйнувань:

I – нормального відриву, II – поперечного зсуву, III – позовжнього зсуву.

Отже, запропоновані співвідношення для виконання перевірочних розрахунків існуючих закладних деталей залізобетонних конструкцій з урахуванням старіння бетону, корозії та тріщин в анкерах на міцність та на опір крихкому руйнуванню при одночасній дії на закладну деталь згинального і обертального моментів, нормальної

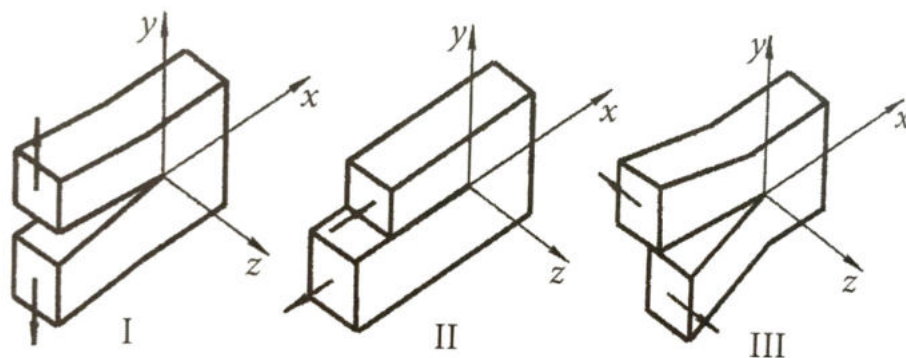

та зсувної сили; отримані результати можуть бути використані при перевірці міцності закладних деталей існуючих залізобетонних конструкцій та при розробленні вітчизняного нормативного документа з оцінки технічного стану та визначення залишкового ресурсу існуючих конструкцій [6, с. 36].

### СПИСОК ВИКОРИСТАНИХ ДЖЕРЕЛ:

1. ДСТУ Б В.2.6-156:2020 Бетонні та залізобетонні конструкції з важкого бетону.
2. ДБН В.2.6-198:2014 Сталеві конструкції. Норми проектування. – К.: Міністерство регіонального розвитку, будівництва та житлово-комунального господарства України, 2014, 199с.
3. Матченко П. Т. Інженерна методика розрахунку залишкового ресурсу сталеві арматури в корозійному середовищі / Матченко П. Т.// Будівництво України. -2010.- №3.-С.37-39.
4. Матченко П. Т. Методика розрахунку зростання тріщин в сталевій арматурі при програмному навантаженні залізобетонних конструкцій / Матченко П. Т.// Будівництво України. -2011.-№3.-С.32-37.
5. Матченко П. Т. Методика прогнозування проектної та залишкової морозостійкості залізобетонних конструкцій / Матченко П. Т.// Будівництво України. -2010. - №6. -С.31-37.
6. Матченко П. Т. Інженерна методика розрахунку залишкового ресурсу захисного шару бетону робочої арматури залізобетонних конструкцій, що експлуатуються / Матченко П. Т. // Будівництво України. -2010. -№2. - С.36-40.

***Витвицький Роман Ігорович,**  
викладач кафедри інформаційних технологій,  
ЗВО «Університет Короля Данила»,  
м. Івано-Франківськ, Україна*

### ВИКОРИСТАННЯ ІННОВАЦІЙНИХ ТЕХНОЛОГІЙ У ПІСЛЯВОЄННИХ ПРОЄКТАХ

Інформаційні технології відіграють значну роль у повсякденному житті. Кожного дня ми слідкуємо за подіями у будь-якому куточку нашої планети. Ділимося враженнями та подіями у нашому житті. Дізнаємось про нові відкриття та досягнення науковців. З допомогою сучасних технологій ми можемо працювати над проектом чи просто виконувати роботу зі свого дому.

Уже зараз у великих містах розвинених країн їздять та літають керовані центральним комп'ютером доставщики їжі чи посилок. Важка фізична праця людини зводиться до мінімуму. А логістикою займається штучний інтелект, що дозволяє ефективніше розподіляти ресурси, пришвидшує час доставки та збільшує дохід компаній. І це все в поєднанні з так званими «розумними складами». Важливістю даної технології є те, що штучний інтелект вчиться на своїх помилках і не повторює їх у



майбутньому. Також може прогнозувати можливий попит на той чи інший продукт у певний період часу.

У портах штучний інтелект допомагає розподіляти контейнери на великих кораблях, а безпілотні вантажівки сортують і доставляють контейнери у потрібному порядку до кораблів.

Війна в Україні внесла свої корективи. Багато населених пунктів знищено чи пошкоджено. Про відновлення міст потрібно думати вже сьогодні. А з використанням сучасних технологій можна будувати міста майбутнього. Такі проекти дозволять залучити інвесторів з усього світу, створити місто майбутнього яке буде привабливим для проживання.

Моє бачення такого міста досить перспективне. На мою думку таке місто має поєднувати в собі всі передові технології. Перш за все з використанням інформаційних технологій потрібно спроектувати транспортну систему і зонування міста. Необхідно продумати до дрібниць кожен клаптик населеного пункту. Наприклад створити шляхи для зручного пересування роботів доставщиків і пішоходів. Тротуари можна обладнати спеціальним покриттям що дозволяє генерувати електричну енергію від кроків людини. Це мізерний але вагомий внесок у використання відновлюваних джерел енергії.

Дороги і вулиці обладнати таким чином щоб жителі міста надавали перевагу екологічному громадському транспорту адже це зменшить викиди шкідливих речовин в навколишнє середовище. Зробить місто більш комфортним для прогулянок містом та привабливішим для туристів.

Завдяки камерам на зупинках громадського транспорту, на входах у метрополітен та в самому транспорті можна збирати, аналізувати та вдосконалювати транспортну систему. Також це допоможе динамічно вирішувати ситуацію на транспортній лінії. Наприклад збільшувати чи навпаки зменшувати кількість транспорту на лінії в режимі реального часу.

Світлофори мають керуватися центром дорожнього руху і з допомогою штучного інтелекту, завдяки камерам розташованих на вулицях міста, постійно аналізувати і реагувати на затори в місті, щоб мінімізувати їх. А іноваційні підземні паркінги з автоматизованими роботами-паркувальниками дозволить зекономити час на пошуки місця для паркування та самого паркування авто. Також централізована система паркування допоможе швидко знайти поблизу та забронювати місце для стоянки.

Створити сучасну мережу вело доріжок і вело паркінгу. Це зміцнить здоров'я мешканців міста та ще більше зменшить кількість авто на дорогах.

За розумними будинками майбутнє. У разі виникнення пожежі можуть повідомляти екстрені служби. Також з використанням смарт браслета підключеним до системи розумного дому можна контролювати стан здоров'я його мешканців і за потреби викликати швидку допомогу. Це важливий момент для літніх людей. Так вони відчують себе в безпеці і знатимуть що їм завжди допоможуть.

Розумні квартири та будинки зможуть, в такому місті, самостійно замовляти їжу в будинки, аналізуючи потреби його жителів та складеного раніше списку продуктів. Це дозволить бізнесу прогнозувати витрати для замовлення необхідних товарів чи сировини та знизить витрати на доставку.

Важливою складовою є централізована система збору і переробки сміття. З до-



помогою сенсорів можна аналізувати кількість відходів певного виду, скласти маршрути збору такого сміття та об'єми виробництва продукції з вторинної сировини.

Усі будинки міста та офісні будівлі можна обладнати склопакетами з сонячними панелями в них. Усередині таких панелей будуть розташовані спеціальні сенсори, що дозволять вимірювати рівень сонячної активності та виробляти електроенергію. Це зменшить залежність від традиційних джерел енергії та допоможе знизити викиди вуглецю. Також місто може використовувати технології «розумного будинку», які дозволять ефективно управляти споживанням енергії та ресурсів.[1]

Крім цього, важливою складовою майбутнього міста є високошвидкісний Інтернет та інфраструктура для підключення до нього. Широкополосний доступ до Інтернету є важливим для розвитку цифрової економіки, телемедицини, дистанційної освіти та багатьох інших інноваційних галузей. Таке місто також має прогресивну систему кібербезпеки, що забезпечує захист приватності та безпеку даних громадян.[2]

Отже, місто майбутнього, засноване на інформаційних технологіях, сприятиме створенню стійкого, екологічно чистого та комфортного середовища для життя. Воно буде орієнтоване на потреби громадян, пропонуватиме різноманітні послуги та забезпечуватиме оптимальне використання ресурсів. Таке місто буде не лише економічним та технологічно розвиненим, але й людським, забезпечуючи високу якість життя своїм мешканцям.

### СПИСОК ВИКОРИСТАНИХ ДЖЕРЕЛ:

1. Hitachi and The University of Tokyo Lab. Society 5. 0. A People-Centric Super-smart Society. Springer Singapore Pte. Limited, 2020. С. 43-64
2. Simpson W. R. Enterprise level security. Securing Information Systems in an uncertain world. Boca Raton . Taylor & Francis, 2016. С.31-36

*Vovk Olena Ivanivna,  
Doctor of Pedagogy, Professor,  
Professor of the Department of English Philology and  
Methods of Teaching the English Language,  
Bohdan Khmelnytsky National University in Cherkasy,  
Cherkasy, Ukraine*

### CLIL-METHODOLOGY WITHIN UNIVERSITY CURRICULA: KEYSTONES OF LECTURES AND TUTORIALS

This paper aims at elucidating one of the possibilities of implementing the CLIL methodology in University methodological classrooms. To do this, it deems apposite first to expose the key elements of this methodology, which have to be reckoned in in corresponding lesson designs, and then to exhibit the procedures of CLIL lectures and tutorials.

**The 1st key element** to be considered in the CLIL lesson is the Language Triptych [2, p. 106] (henceforth LT), which is a conceptual representation to connect both con-



tent objectives and language objectives. This representation provides a framework for the analysis of the wielded CLIL language from three interrelated perspectives, which are the components of the LT: 1) the language *of* learning: generic language needed to understand concepts and enhance skills in the field of knowledge; 2) the language *for* learning: language that enables the students to be functional when exposed to a FL environment; this includes classroom language (BICS) as well as language for academic purposes (CALP); 3) the language *through* learning: the language generated in the process of learning – as a new meaning is learnt, new language evolves (students' interlanguage, or intermediate language).

**The 2<sup>nd</sup> key element** of the CLIL framework, which is to be considered in the methodological lesson design is the distinction between BICS and CALP [3, p. 137]. The dichotomy BICS/CALP refers to the linguistic competences that have to be enhanced for successful teaching/learning in bilingual contexts. The pedagogical implications of differentiating between language use in academic contexts and language use in conversational contexts lead to an understanding what language competences should be targeted by FL teaching. The main ideas underlying this distinction may seem as follows [5; 7]: 1) language, which is used in everyday settings, is different and more complex than in academic contexts (cf.: communicative competence vs. academic competence); 2) academic competence is closely related to cognitive competence: both of them cannot be acquired naturally, hence they require more emphasis on the side of the teacher and special propelling assignments to be accomplished by the students.

The mention of competences brings to the forefront **the 3<sup>d</sup> key idea** of the CLIL lesson – the concept of communicative and cognitive competence as a final objective of completing a master's degree at University. CCC is defined as an integral ability to successfully perform foreign language (FL) speech and mental activity while solving diversified problems when exposed to a wide range of life settings (everyday, academic, and professional) [6, p. 83]. It implies that the students are expected to adequately and accurately employ various linguistic means to convey conversational (BICS), occupational (generic language) and academic (CALP) ideas using appropriate registers and styles of communication. Consequently, the students have to be well-versed in three broad areas of language: functional/peripheral, subject-specific/generic and general academic.

The practice, which might ensure this level of instruction, is viewed as such, which is to follow the underlying postulations of CLIL that are to be considered in the CLIL classroom [4]: 1. Language is used to learn as well as to communicate. 2. It is the subject matter which determines the language needed to learn at a definite point of the lesson. Naturally, such a formulation requires substantial scaffolding on the side of the content and language teacher for the students to be able to use a target language when discussing content.

The foregoing triggers **the 4<sup>th</sup> key element** of the CLIL lesson, which is a combination of the 4Cs comprising: 1. Content – increment in knowledge, skills, and understanding related to a specific area of an established curriculum. 2. Communication – using language to learn whilst learning to use language. 3. Cognition – fostering thinking skills, which connect concept enhancement (abstract and concrete) with comprehending language. 4. Culture – exposure to alternative stances and shared understandings, which increase awareness of otherness and self [1, p. 50]. Thus, this framework takes account of 'integration' on different levels: learning (content and cognition); language acquisition (communication);



intercultural experiences (culture). It is clear therefore that the effective CLIL lesson occurs through: incremental progression in the understanding of the area content; engagement in related cognitive processes; advancement and enlargement of germane language knowledge and skills; interaction in the communicative contexts; experiencing an increasing intercultural awareness.

Furthermore, for the CLIL lesson to be holistic and efficacious, all four language skills have to be combined and engaged, which is **the 5<sup>th</sup> key element**. The skills are as follows [4; 7]: listening – a common input activity, which is vital for FL acquisition; reading – using meaningful material as one of the major sources of input; speaking – focuses on fluency, appropriateness and accuracy; writing – a series of lexical activities through which grammar may be recycled and revised.

**The 6<sup>th</sup> key element** of the CLIL lesson stemming from the previous pivotal positions is the holistic and versatile character of the lesson. If this is case, for teachers engaged in FL teaching, CLIL lessons may exhibit the following characteristics [4; 7]: it integrates language features and major skills (lexis, grammar, phonetics, and receptive and productive skills); lessons are often based on listening to and reading texts; language is basically functional and prompted by the context of the area subject (functional/peripheral, subject-specific/generic and general academic); language is approached lexically rather than grammatically.

It is noteworthy that CLIL and non-CLIL researchers and educators (see, for example, Ph. Ball, S. Darn, O. Wood, D. Coyle, B. Bloom, D. Banegas, R. Feynman) propose multifarious condensed or extended lesson frameworks, models, procedures, sequences, phases, taxonomies etc. Having analyzed those frameworks and extrapolated them on the methodological domain, it seems apposite to assume that the resulting CLIL methodological framework has to embrace two types of lesson designs: 1) lecture, 2) tutorial. Specifically, **the CLIL lecture** is supposed to encompass the following phases: 1. Revision of the concepts from the previous lecture/s related to a new theme. 2. Activation of prior knowledge on the theme. 3. Formulating questions before delivering the new input. 4. Presentation of the new input. 5. Question and answer session to check students' comprehension of the presented input. 6. Setting the task(s) before watching the video on the new theme. 7. Checking the task(s) after watching the video. 8. Reflection [7].

When it comes to **CLIL tutorials**, they will have a somewhat different framework. In particular, an estimated tutorial framework may incorporate the following phases [7]: 1. Revision of content concepts (through quizzes or recitations). 2. Question and answer session on a new theme (developing BIGS, CALP, and interlanguage of the students, fostering speaking skills). 3. Doing a test (checking the general understanding of content issues and concepts). 4. Processing the content communicatively (with embedded language) (e.g., practising mini-dialogues based on the theme, discussing the content issues, talking over the content matters, etc. enhancing speaking skills, developing fluency, and working on language features). 5. Setting up the reading activity(-ies) related to the new content area (extending the content knowledge, enhancing reading, critical thinking, and inference skills).

6. Checking the completion of the set task(s) (through doing the reports, providing plenary feedback and discussions). 7. Setting the task(s) before watching a video (fostering listening skills, doing language discovery, and extending content knowledge). 8. Discuss-





ing the watched material with the class/ in small groups/ in pairs (advancing communication skills, refining BIGS, developing CALP, students' interlanguage and subject-specific language). 9. Mapping or diagramming the processed input (ensuring cognition, constructing and conceptualizing content knowledge). 10. Illustrating possible implementations of the processed content into practice (the students demonstrate their lesson designs following the framework of a studied approach or method). 11. Providing assessment and reflection. 12. Setting the home-task(s).

To sum up, the CLIL methodological frameworks for lectures and tutorials are variant, each being pointed at completing diverse tasks, achieving different goals and learning outcomes. CLIL frameworks are designed with consideration of the key CLIL elements that are designated to improve content and language acquisition. The elaborated assignments are assumed to be accomplished in four major skills (listening, reading, writing and speaking) with three aspects of embedded language features (grammar, vocabulary, phonetics).

### REFERENCES:

1. Coyle, D. (1999). Supporting students in content and language integrated learning contexts: planning for effective classrooms. In J. Masih (Ed.), *Learning through a foreign language: models, methods and outcomes*. P. 46–62.
2. Coyle, D., Hood, P. & Marsh, D. (2010). CLIL. *Creative Education*. Cambridge: C.U.P. Vol. 13. No. 2. P. 97–111.
3. Cummins, J. (1984). Bilingualism and Special Education: Issues in Assessment and Pedagogy. Clevedon: Multilingual Matters. *Canadian Modern Language Review*. No. 42(1). P. 137.
4. Darn, S. CLIL – a Lesson Framework. URL: <https://www.teachingenglish.org.uk/professional-development/teachers/knowning-subject/articles/clil-lesson-framework>.
5. Del Pozo, M.Á.M. An approach to CLIL teacher language awareness using the Language Triptych. URL: <file:///C:/Users/User/Downloads/DialnetAnApproachToCLILTeacherLanguageAwarenessUsingTheLa-5823502.pdf>.
6. Vovk, O. (2017) Foreign Language Acquisition: A Communicative and Cognitive Paradigm. *Science and Education*. Науково-практичний журнал Південноукраїнського Національного педагогічного університету імені К.Д. Ушинського. Issue 6. P. 81–85. URL: [http://nbuv.gov.ua/UJRN/NiO\\_2017\\_6\\_15](http://nbuv.gov.ua/UJRN/NiO_2017_6_15).
7. Vovk, O. (2022). CLIL in University Methodological Classrooms. The Unpublished manuscript.



**Волосянко Іванна Василівна,**

*викладач кафедри перекладу та філології*

*ЗВО «Університет Короля Данила»*

**Барварук Інна Василівна,**

*доцент кафедри перекладу та філології*

*ЗВО «Університет Короля Данила»,*

*м. Івано-Франківськ, Україна*

## ПОСТКОЛОНІАЛЬНА КРИТИКА В КОНТЕКСТІ НАЦІОСОФСЬКИХ МІРКУВАНЬ Д. ДОНЦОВА ТА Ю. ЛИПИ

Наприкінці ХІХ ст., коли європейські держави одна за одною почали активно здобувати національну незалежність, постколоніальна критика заявила про себе як методологія. Іван Франко в цій ситуації проявив себе прогресивним мислителем, який вважав не тільки цісарську імперію Австро-Угорщину європейським «багном», а й не кращою за неї царську росію. Проте захоплення М. Драгомановим призвело Івана Яковича до неприпустимої помилки: вслід за своїм учителем він постулював тези, що російська монархічна влада – це гальмо, але *«російська ліберальна інтелігенція і культура – це добре»* [1, с. 57]. Водночас Іван Якович передчував ефект масового божевілля в росії – державний переворот (революцію) 1917 року, коли всевладна бюрократична система втратила різницю між дозволеним і не дозволеним: *«І. Франко (...) вловив головну проблему російського буття – його цивілізаційну, ментальну, духовну невиразність і розщепленість між Азією і Європою»* [1, с. 62]. Проте, на жаль, не Іван Франко, а саме Д. Донцов, Є. Маланюк, Ю. Липа й кубанець Павло Штепа заклали підвалини сучасної постколоніальної критики як літературознавчої методології зокрема.

Д. Донцов у своїх розвідках детально проаналізував ситуацію, коли російський народ (тобто його верхівка) вловив у сусідньому, українському народові потужний заряд *«власної органічності», містерії етнічного розвитку слов'янства, синтез глибоких цивілізаційних нуртів, що споконвіку вирували в причорноморській Понтиді»* [1, с. 65], власне, на землях, які вважалися прабатьківщиною усіх арійських народів, що жили собою Європу, і мали реальну можливість животворно переформатовувати культурні віяння зі Сходу й Заходу, Півночі й Півдня. Без поглинання культури України в періоді після злочасної Переяславської ради (1654) росія вже не уявляла собі власного існування. Це були взаємини упиря та його жертви: *«Кров жертви не сприймається вампіром як якась здобич, ні, це просто для нього живодайний елексир насущності. Для новоімперської Росії у ХVІІ – ХVІІІ ст. українські духовні, історичні і культурні джерела були чимось таким, без чого вона не мислила своєї вимріяної величі»* [1, с. 65]. Типовий малорос Інокентій Гізель підказав московитам йменувати «руським» у значенні «російське» всі українські культурні й історичні набутки: *«Ця легальна інкорпорація української історії – це найбільша ідеологічна і культурна крадіжка у світі»* [1, с. 65]. Та головним козирем московитів було те, що українські маси остаточно заплуталися в розумінні лексеми «руські», адже на рівні підсвідомості саме український народ був руським як прямий спадкоємець Київської Русі. Надалі його асимілювати з московитами вже було тільки справою часу, якби лише об'єктивно не виявилися настільки різними й далекими ментальність і світогляд



українського та російського народів. Опинившись в еміграції ще в 1909 – 1911 рр., Д. Донцов виробив цілу шкалу націонал-демократичних поглядів і побачив українсько-російські стосунки вкрай неприглядними, навіть небезпечними для українців. Одна за одною протягом 1913 року вийшли друком його праці «Російські впливи на українську психіку», «Модерне москвофільство», «Сучасне політичне положення нації і наші завдання». Д. Донцов мав нагоду особисто спостерігати, як неухильно провінціалізувався український політиком, а імперська російська нація планувала споконвічну українську територію як плацдарм для наступу на Європу.

Уже в роки Першої світової війни всі передбачення Д. Донцова справдилися, тому він надрукував німецькою мовою свої знакові статті «Українська державна ідея і війна проти Росії», «Велика Польща і головна сила», «Похід Карла XII на Україну». Для постколоніальної методології аналізу як історії чи політики, так і творів літератури ці праці можна вважати основоположними. Закономірно, що за висновком Олега Багана, для українців Дмитро Донцов виявився в одній особі й античним філософом Катонем Старшим і пророчицею Касандрою: *«Йому вдалося сформулювати цілі версти і покоління українських громадян, які антиросійську ідеологію (...) взяли собі на озброєння»* [1, с.73].

Сучасник Д. Донцова Юрій Липа у власних дослідженнях однозначно зафіксував, що до XII ст. наша прадержавна на праукраїнських теренах мала велику місію на Сході Європи й тяжіла до найпередовіших держав Заходу. Тим часом поруч формувалося дифузне утворення – Московське царство як улус монголів, що свої основні сили концентрували на Волзі. Горезвісний і зловісний «фантом» росії необачно створили практично з нічого самі греки після зруйнування Царгороду хрестоносцям, щоб відродити власну велич. І це була не тільки їхня помилка, а й майбутня катастрофа всього цивілізованого світу, адже росія уявила себе «третім римом» й узурпувала право на окрему метрополію.

Власне, визнанням росії греками перекреслило питому культурницьку цивілізаційну місію України. Трактат «Чорноморська доктрина» Ю. Липи повністю присвячений свого часу не зреалізованим можливостям України: *«Україна вже за самими своїми географічними можливостями призначена Провидінням бути центральною країною цього простору. Відновлення української державності навіть у мінімальних формах буде «зав'язю великодержави» (...) Україна творить наче склепіння над Чорним морем. Вона завершує його цілісність»* [1, с.78]. «Магнетичні терени Причорномор'я» (Ю. Липа) були належно розцінені російською імперією, а тому навіть у часи СРСР Україна не вважалася морською державою, а тема Чорного моря негласно була заборонена для українських митців. Уже в ХХ ст. радянський режим безцеремонно заборонив позиціонування кубанцями й ставропольцями своєї території і виходу до Чорного моря як України, а тому назавжди й немилосердно «відрізав» питому українські східні землі навколо Таганрога й усю велетенську Кубань як територію росії.

Водночас багатонаціональний склад як царської росії, так росії більшовицької чи путінської, аж ніяк не є ознакою того, що росія скоро й сама по собі «розсиплеться», «розвалиться», «розпадеться», адже повноцінних національних рухів на території цієї федерації не існує, а закон про кримінальну відповідальність за сепаратизм і насадження комплексів, подібних до українського «малоросійства», представникам національних меншин узагалі унеможливають їхню боротьбу за незалежність.



Водночас росія не може «забути» Україні її соборності й від росії безповоротної і остаточної від'єднаності, автономності, самостійності, адже без України, як упирю без жертви, росії неможливо існувати або ж це існування виявиться гранично убогим, апіорі неповноцінним. Саме з цієї причини вже в наш час появляються «наукові» лекції путіна про те, що України взагалі ніколи не існувало, що її видумав Ленін, що навіть такого народу, як український, нема. Інша річ, що реалії, а насамперед воєнне протистояння українців росії, однозначно спростовують подібні «фейки».

### СПИСОК ВИКОРИСТАНИХ ДЖЕРЕЛ:

1. Баган О. Націоналістичні аспекти. Історіософські есе. Тернопіль: Вид-во «Крила», 2021. 374 с.
2. Баган О. Rossica: Російська цивілізація в історіософських інтерпретаціях: Нариси. Тернопіль: Вид-во «Крила», 2022. 128 с.
3. Баган О. Націософські ескізи. Історіософські есе. Тернопіль: Вид-во «Крила», 2021. 232 с.

***Волошина Оксана Василівна,**  
доцент кафедри педагогіки, професійної освіти  
та управління освітніми закладами  
кандидат педагогічних наук, доцент,  
Вінницький державний педагогічний університет  
імені Михайла Коцюбинського,  
**Литвинюк Віктор Сергійович,**  
студент 4 курсу,  
факультет фізичного виховання і спорту  
Вінницький державний педагогічний університет  
імені Михайла Коцюбинського,  
м. Вінниця, Україна*

### ВОЛОНТЕРСЬКА ДІЯЛЬНІСТЬ ЯК СОЦІАЛЬНО-ПЕДАГОГІЧНИЙ ФЕНОМЕН

Волонтерство є важливим феноменом сучасного суспільства. Значимість його і вплив ростуть з кожним роком, особливо в складних соціальних умовах.

У багатьох країн існують національні традиції волонтерської діяльності. Наприклад, у слов'янських народів існували звичаї спільного будівництва будинку, доріг, збирання врожаю. У Норвегії існує давня традиція об'єднуватися з сусідами, місцевою громадою для спільної роботи, наприклад, весняного прибирання міських вулиць і парків. Внесок кожної людини визначається грошовим виміром або часом, витраченим на користь громаді. У країнах арабського світу існує традиція організованої допомоги під час великих свят або в складних життєвих ситуаціях. З одного боку, це вважається благодійністю, а з іншого – релігійним обов'язком. Отже, волонтерство



– це не тільки явище сучасного світу, основи його закладені в традиціях та звичаях багатьох країн. Вимогами сучасного життя стає модернізація форм і методів волонтерської діяльності. Проте мотиви і функції волонтерства залишаються незмінними: бажання допомагати людям, які потребують підтримки, активно приймати участь як у громадському, так і у власному житті.

Окремі аспекти волонтерства розкриті в працях вітчизняних науковців М. Андреєва, І. Зверєвої, Г. Лактіонової, Ю. Поліщука, О. Панькова, С. Савченка, С. Харченка.

Про феномен волонтерства та волонтерського руху стали активно говорити не так давно. Найчастіше про волонтерство згадують в літературі в контексті військових подій. Історично початок волонтерського руху пов'язують з кінцем XVIII - початком XIX ст., а саме з першою світовою війною, коли з числа добровольців формували цілі воєнізовані підрозділи – батальйони, полки. Походження слова «волонтер» відносять до французького «volontaire», що і означає «доброволець» [1].

З настанням мирного часу і необхідністю відновлювати підприємства і сільське господарство актуальність і значущість іншого напрямку волонтерської діяльності стала ще більш очевидною. За досить поширеним визначенням, волонтерство є результатом вільного вибору діяльності, спрямованої на безоплатну допомогу іншим людям [7].

Волонтер – це людина, яка добровільно надає свої послуги без будь-яких матеріальних, фінансових, соціальних, економічних, політичних мотивів, в силу переконань, що ця діяльність принесе користь людині, суспільству [2].

Про значимість і важливість волонтерської діяльності йдеться на різних рівнях. 2011 рік був оголошений в Європейському союзі Європейським роком волонтерства, було сконцентровано увагу на зусиллях волонтерських організацій поширювати ідеї добровільної допомоги та гуманістичних цінностей по всьому світу, підвищувати проінформованість людей про діяльність громадських організацій волонтерів, результати їх праці, подальші перспективи і можливості.

Заслуги волонтерів відзначають щороку 5 грудня, починаючи з 1985 року, коли Організацією Об'єднаних Націй був заснований Міжнародний день волонтера. Волонтерська діяльність має велике значення. По всьому світу мільйони добровольців привносять суттєвий вклад у встановленні сталого розвитку, миру. Їх зацікавлена участь набуває найрізноманітніших форм: це і діяльність громадських організацій, і діяльність в своїх громадах, і робота з партнерами як добровольці Організації Об'єднаних Націй [6].

Потенціал і можливості волонтерства можна розглядати крізь призму функцій цього явища. Необхідно відзначити двовекторну спрямованість результатів волонтерської діяльності: вектор-суб'єкт і вектор-соціум.

З позиції суб'єктного підходу можуть бути виділені такі функції.

*Світоглядна.* Волонтер під час виконання суспільно корисної роботи відчуває значимість свого існування, необхідність і важливість добровільної діяльності, усвідомлює можливості перетворення дійсності, свою роль в цьому процесі.

*Виховна.* Участь в волонтерських проєктах вимагає від людини відповідальності, прояву милосердя, доброти, товариськості, чесності, самовідданості, благородства тощо [5].

*Комунікаційна.* Найчастіше діяльність волонтера спрямована на тих людей, які



опинилися у скрутних життєвих обставинах через соціальні, економічні та інші причини (допомога людям похилого віку, дітям-сиротам, людям з важкими захворюваннями тощо). Волонтерська діяльність також пов'язана з необхідністю спілкуватися з керівниками волонтерських, громадських організацій, іншими волонтерами, співробітниками державних закладів.

*Освітня.* Волонтер не отримує кошти за свою працю, проте його винагорода полягає в тому досвіді, який він набуває за період волонтерської діяльності. Приймаючи участь в різноманітних соціальних проєктах, волонтер отримує різноманітний досвід, формує компетентності, необхідні для виконання роботи в подальшому.

*Функція формування соціального капіталу.* Взаємодія зі співробітниками і держслужбовцями, особисті контакти з людьми, яким надається допомога, іншими волонтерами та членами громадських організацій формуює додатковий соціальний капітал у житті волонтера [4].

*Рекреаційна.* Волонтерська діяльність – це, в першу чергу, допомога тим, хто її потребує, проте не можна забувати, що це також може бути активне, соціально-важливе проведення часу. Якщо, наприклад, волонтерство полягає у роботі в бібліотеці, на спортивних змаганнях, в музеях, на виставках в галереях, це допомагає самому волонтеру поєднувати роботу зі сферою його інтересів, хобі.

*Профілактична.* Високі моральні вимоги до особистості самого волонтера, організація вільного часу мають превентивний вплив на особистість у процесі запобігання девіантної поведінки.

З позиції соціального підходу можна виділити такі функції.

*Аксіологічна.* Під час волонтерської діяльності формуються цінності, які відповідають вимогам сучасного світу. Процеси глобалізації, міграції, інтеграції, полікультурної взаємодії вимагають таких якостей, як солідарність, терпимість, взаєморозуміння, гнучкість.

*Функція підвищення громадянської активності.* Волонтерами стають люди соціально активні й небайдужі до проблем інших. Виконуючи суспільно корисну і важливу роботу, вони усвідомлюють свою спроможність змінювати існуючий світ на краще.

*Функція соціалізації.* До волонтерської діяльності найчастіше долучаються підлітки і молоді люди, у процесі здійснення волонтерської діяльності відбувається соціалізація молодих людей, вони переймають соціальні зразки поведінки старших колег.

*Сприяння вирішенню соціальних проблем.* Добровільна діяльність спрямована на виявлення та вирішення різних проблемних аспектів соціального життя.

Можемо зробити висновок, що волонтерство сприяє розвитку емоційної, чуттєвої сфери особистості, змінює і формує її ціннісний світ, активізує пізнавальну діяльність, сприяє реалізації соціальної і творчої активності, особистісного росту [5]. Волонтерство – це не тільки явище сучасного світу, основи якого закладені в традиціях та народних звичаях багатьох країн. Вимоги сьогодення, військовий час, сприяють модернізації волонтерської діяльності, мотиви якої залишаються незмінними: бажання допомагати і активно приймати участь у громадському житті.

## СПИСОК ВИКОРИСТАНИХ ДЖЕРЕЛ:

1. Андрєєва М. О. Сприяння розвитку соціальної мобільності студентської молоді у процесі волонтерської діяльності. *Вісник Глухівського національного педагогічно-*



- го університету імені Олександра Довженка. Вип. 27. м. Глухів, 2015. С. 104-109.
2. Безпалько О.В. Соціальна робота в громаді: навч. посібник. Київ: Центр навчальної літератури, 2005. 176 с.
  3. Біла О. О. *Волонтерський рух в Україні. Інтегрований курс соціально-педагогічної теорії і практики* : навч. посіб. за ред. І. М. Богданової. Одеса, 2005. С. 493–496.
  4. Волошина О. В. Використання технології проблемного навчання при викладанні дисциплін педагогічного циклу. *Наукові записки Вінницького державного педагогічного університету імені Михайла Коцюбинського. Серія: Педагогіка і психологія*. 2016. № 46. С. 9-12.
  5. Волошина О.В. Компетентнісний підхід до освіти в міжнародних документах і в теоретичних пошуках педагогів у Великій Британії *Післядипломна освіта в Україні*. 2006. Випуск 1. С. 82-85.
  6. Юрчинська Г. К. Круцюк О. В. Волонтерська діяльність: суть і психологічні детермінанти. *Український психологічний журнал* № 2 (4). Київ, 2017. С. 188–204.
  7. Dmitrenko, N., Voloshyna, O., Budas, Iu., Klybanivska, T. (2021). Formation of Ethical Culture of Intending Educators in the Educational Process of Higher Education Institution. *Society. Integration. Education. Proceedings of the International Scientific Conference*. May 28th - 29th, 2021. Rezekne, Rezekne Academy of Technologies, Vol.I, 95-104.

**Габрель Микола Михайлович,**  
доктор технічних наук, професор,  
завідувач кафедри архітектурного проектування  
НУ «Львівська політехніка»,  
м. Львів, Україна

**Касіянчук Василь Дмитрович,**  
кандидат технічних наук,  
професор кафедри архітектури та будівництва,  
ЗВО «Університет Короля Данила»

**Габрель Михайло Миколайович,**  
кандидат технічних наук,  
доцент кафедри архітектури та будівництва,  
ЗВО «Університет Короля Данила»,  
м. Івано-Франківськ, Україна

## ТЕХНОЛОГІЇ ЗДОРОВОГО МІСТА В СУЧАСНІЙ УРБАНІСТИЦІ

Сьогодні в урбаністичній науці активно застосовуються категорії: сталого розвитку, розумного міста, рівня життя, атракційності простору, інвестиційної привабливості і конкурентності міст, комфортності умов проживання, ревіталізації деградованих територій тощо. Дослідження проблематики «здорового міста» та технологій його досягнення в Україні ведуться несистемно, хоча вона вважається однією



з актуальних в урбаністиці. Для дослідження цього феномену важливе значення мають вітчизняні й зарубіжні напрацювання: загальної теорії урбаністики (Ю. Білосконь, М. Дьомін, Є. Ключніченко, В. Тімохін, Г. Фільваров; R. Adams, C. Barnett, F. Fishman); визначення якості життя в містах (В. Касіячук, D. Weziak-Białowolska, E. Vivant, S. Zenker, N. Rütter); атракційності й конкурентності міст (О. Діда, М. Косьмій, А. Плешкановська, R. Dobbs, J. Manuika, A. Restrepo); урбоекологічних проблем (В. Кучерявий, С. Сухарев, С. Чундак, J. Szumański).

Вихідними умовами дослідження технологій здорового міста є твердження: 1) здоров'я міста слід виділити як фундаментальну категорію, що знаходиться на стику соціально-гуманітарної науки, урбаністики й медицини та потребує самостійного вивчення; 2) основні чинники, які впливають на здоров'я міста, зосереджені в процесах, що відбуваються в містах; 3) важливим є об'єднання логічного й чуттєвого, а також методів суміжних наук; 4) характеристику, аналіз і оцінку стану здоров'я міст, а також обґрунтування пропозицій і проектних рішень потрібно здійснювати на багатокритеріальній основі та з узагальненням критеріїв у межах однорідних груп гуманітарних, урбаністичних, медичних характеристик.

*Здорове місто* — це місто з соціально, екологічно та технологічно безпечними процесами, духовно й функціонально комфортне, де ефективно використовується потенціал і реалізуються механізми самоорганізації, зі сприятливим для здоров'я мешканців середовищем, відповідною якістю життя, санітарно-гігієнічними умовами. У концепції здорового міста підкреслюється важливість медичної компоненти — доступних і якісних медичних послуг (медичних закладів, лікарень, клінік і медичних працівників) для всіх мешканців, профілактичних заходів охорони здоров'я, здорового способу життя й профілактики захворювань.

*Технології (технологічні системи)* відносяться до класу «систем – процесів», що включають складові (елементи), які відображають і забезпечують процеси. *Технологічні системи здорового міста* є складними й динамічними, з соціально-біо-технологічною сутністю, включають всі складові простору (людина–умови–функції–геометричні характеристики та історичний контекст). Ці системи відносяться до відкритих, вони діють і здатні синтезувати енергію землі, сонця й вітру для потреб людини; включають основні й допоміжні підсистеми, що забезпечують процеси, а також інженерні, інформаційні, організаційно-управлінські елементи обслуговування міст. *Технології здорового міста* скеровані на створення: здорового для життя й діяльності міського середовища; безпеки, добробуту й якості життя його мешканців, а також використання відповідних технологій і обладнання їх забезпечення. Ці технології охоплюють різні аспекти міського планування, інфраструктури й використання ресурсів, природно-соціальні умови, які сприяють духовному й тілесному здоров'ю та щастю людей, котрі живуть у містах.

Таким чином, здорове місто прагне створити середовище та сформувати технології, які підтримують фізичне, психологічне й соціальне благополуччя та комфорт своїм мешканцям. Воно зорієнтоване на чисте й безпечне середовище, екологічний транспорт та соціальну інтеграцію, доступні послуги, в т.ч. охорони здоров'я. Завдяки пріоритетності цих аспектів здорове місто може підвищити загальну якість життя, гармонізувати середовище та сприяти розвитку громади.

Для глибшого розуміння феномену здорового міста доцільним є порівняння біо-





логічних і урбанізованих систем, що характеризуються збіжностями й спільними залежностями, зокрема:

- їх підсистеми становлять не сукупність окремих елементів, а органічну єдність, коли кожен елемент виконує власну функцію, але має програму цілої організації, а отже, і здатність «підстраховувати»;

- у випадку, коли система (біологічна чи урбанізована) досягає «ідеальної» функціональної чистоти, розпочинається її деградація й руйнування;

- для біосистем характерна циклічність у розвитку (зародження – зрілість – старіння – смерть), що проявляється в часі. Міським системам притаманна просторово-часова циклічність, коли розвиток відбувається не лише в часі, а й територіально, а ліквідація неефективних елементів трактується як вивільнення простору;

- для біосистем період оптимуму функціонування (найпродуктивніші періоди для певних процесів і функцій) пов'язаний із конкретним віком, то для урбосистем – з кількістю населення, розмірами, структурою території, функцій, розплануванням тощо.

Сформовано характеристики й показники для аналізу й оцінки здоров'я міста: вплив міста на середовище в глобальному масштабі; впливи оточення (фізичні, суспільні, духовні аспекти) на здоров'я; доступ до праці; суспільно-духовний комфорт; узгодженість пов'язань між діяльністю та середовищем; якість проживання в міському середовищі; міський метаболізм (зміни в міському середовищі, які становлять основу життєстійкості системи та реакції на них); соціально-політичний стан міста; економічна активність мешканців; стан ринку нерухомості й доступність житла; упорядкованість простору міста; ефективність використання ресурсів; соціальна, екологічна й економічна привабливість міста для інвестицій; відношення до спеціальних соціальних груп (неповносправні, довготривалі безробітні, безхатченки, самотні старіючі особи тощо); стан соціальної й інженерної інфраструктури; естетико-композиційні наслідки та емоційний вплив нового будівництва; збереженість традицій, використання й охорона історичного середовища.

Основні засади формування здорового міста: 1) здоровий стиль життя (наявність пішохідних, велосипедних доріжок і місць для занять спортом), велика кількість зелених зон, парків, садів, які сприяють фізичній активності та психологічному комфорту мешканців; 2) доступність до здорових продуктів харчування та обмеження доступу до нездорової їжі; 3) забезпечення соціально і техногенно безпечного, а також чистого середовища (якості повітря, зниження рівня шуму й стресу), ефективних систем управління відходами для зниження екологічних небезпек; 4) розвиток ефективних систем громадського транспорту, пріоритет за екологічними варіантами засобів; 5) духовний комфорт та соціальна інтеграція, залучення громади та справедливості (розвиток соціальних зв'язків сприяє відчуттю причетності до спільних справ та гарантує всім мешканцям незалежно від соціально-економічного та ін. статусу рівний доступ до основних послуг). На здорове місто впливає й культурне різноманіття, надаючи можливості для спільної соціальної участі та розкриття культурної ідентичності. Особливе значення має міський дизайн, містобудування й архітектурне проектування.

Зупинимось конкретніше на окремих проблемних аспектах і відповідних технологіях «оздоровлення» міст. У містах виникають проблемні ситуації, причини яких



не завжди очевидні й вимагають побудови причинно-наслідкових зв'язків і поглибленого аналізу. Зокрема:

1. *Спеціальні соціальні групи* (неповносправні, довготривалі безробітні, безхатченки, самотні старіючі особи, мігранти та інші категорії, визначені за критеріями прибутку, віку, цивільного стану, походження) мають більшу ймовірність зазнати соціальних збитків від економічних, екологічних, техногенних дій і процесів сучасного життя. Вони є найуразливішою соціальною групою, що потребує підвищеної уваги суспільства та держави. На рівні держави визначено форми й заходи соціального захисту цих верств населення — програми соціальної підтримки, соціальні нормативи, соціальна допомога тощо. Окремою групою є ветерани війни, військовослужбовці, тимчасово переміщені особи. Постає вимога формування спеціальних об'єктів, просторів і технологій, скерованих на потреби цієї соціальної групи — реабілітаційних центрів, притулків, мобільних центрів здоров'я;

2. *Транспортні та проблеми побуту*. Основними забруднювачами середовища й атмосферного повітря є автомобільний транспорт. Шум, спричинений високою інтенсивністю транспорту, побутові відходи та санітарне очищення, забруднення повітряного басейну, питної води й харчових продуктів внаслідок забруднення сільськогосподарських земель у вирішальний спосіб впливають на здоров'я населення міста. В окремих частинах міст констатується підвищена захворюваність нервовими й серцево-судинними хворобами, причиною чого визнано надмірний шум, висока щільність населення, у т.ч. туристів, що спричиняє дискомфорт і стреси для мешканців. Зростає число дорожньо-транспортних пригод, погіршується безпека переміщення в місті, відбувається стихійне паркування автомобілів у непристосованих місцях. Це погіршує якість міського простору.

3. *Проблема деградованих територій міст — колишніх промислових центрів*. Наприклад, у Львові промислові території склали майже 40% загальної площі міста радянського періоду. Частина цих територій та об'єктів ревіталізована, проте залишаються значні території, які потребують переосвоєння й «повернення до життя». Унаслідок несистемних заходів зростає просторовий хаос, погіршується стан соціальної інфраструктури, зростає рівень безробіття, збільшується функціональна сегрегація. Усе це негативно впливає на міське життя й здоров'я. Актуалізується завдання не лише перебудови цих територій, а й їх інтеграція в оточення.

4. *Несистемне ущільнення забудови* уже сформованих районів історичної й середньої частин міст формує ряд проблем і вимог, пов'язаних із погіршенням стану історико-архітектурної спадщини та несистемністю заходів з охорони, переінвестування в будівництво охоронних зон та неузгодженістю діяльності в часі. Це веде до втрати композиційної цілісності міського простору та ідентичності міста. Слід посилити обґрунтованість містобудівних рішень щодо перспектив розвитку міста, врахування локальних особливостей, умов і вимог просторових ситуацій; дотримання та формування традицій і масштабів нового будівництва.

5. *Проблема гуманізації забудови*. Вона стосується насамперед житлової забудови міст і обумовлена її монотонністю, відсутністю ознак індивідуальності й культурної та регіональної ідентичності. Проявляються й нові соціальні патології. Причини зосереджені, окрім іншого, в: соціальній інфраструктурі задоволення потреб мешканців, низькому рівні стандартів середовища, фізичному й моральному старінню



нерухомості, неконтрольованій зміні умов життєдіяльності, недостатності адаптаційних характеристик простору, високій транзитності внутріквартальних просторів, низькій якості озеленення й благоустрою, недостатності місць, облаштованих для відпочинку й спорту тощо. Втрачається ідентифікація людей із місцем проживання, апатія й небажання участі мешканців у творенні середовища та в громадському житті, зниження естетичних і культурних характеристик, а також «інтимності» простору й духовного комфорту.

Існує спектр конкретних технологічних рішень, які доцільно використовувати для покращення здоров'я міста: системи моніторингу забруднення повітря й води (встановлення датчиків і моніторинг забруднення в режимі реального часу); очищення повітря примігистральних територій міст з допомогою техніко-технологічних систем (фільтрів) та обґрунтування місць їх розташування; захисту мешканців від впливу забруднення важкими металами територій при переосвоєнні під житлову забудову колишніх промислових і спеціальних територій (засипання забруднених ділянок спеціальною сумішшю, яка включає буре вугілля, торф і спеціальні хімічні складники) та використання цих територій для рекреаційних функцій; створення в містах вертикальних ферм зі спеціальними умовами вирощування екологічно чистої сільськогосподарської продукції.

Українські міста мають можливість і потенціал стати здоровими, досягти покращеного стану фізичного й психічного здоров'я та благополуччя мешканців з допомогою позитивної взаємодії технологій, способу життя і місцевого середовища.

### **СПИСОК ВИКОРИСТАНИХ ДЖЕРЕЛ:**

1. Габрель М.М., 2004, Просторова організація містобудівних систем. Видавничий дім А.С.С, Київ
2. Демін Н.М., 1991, Управление развитием градостроительных систем. Будівельник, Київ.
3. Касіяничук М.В. // Патент на корисну модель № 95646. Зареєстровано в державному реєстрі патентів України на корисні моделі 25.12.2014 р.
4. Кучерявий В.П., 2001, Урбоекологія, Світ, Львів
5. Солуха Б.В., Фукс Г.Б., 2004, Міська екологія, Київ. нац. ун-т буд-ва і арх., Київ
6. Тімохін В.О., 2004, Гармонічність еволюційної динаміки самоорганізації містобудівних систем, Дисертації доктора архітектури, Київський національний університет будівництва і архітектури, 35с.



*Гатальська Надія Вікторівна,  
доктор архітектури, доцент,  
професор кафедри ландшафтного проектування  
та садово-паркового мистецтва,  
Харківський національний університет міського господарства  
ім. О.М. Бекетова,  
м. Харків, Україна*

## **ТЕОРЕТИЧНІ ТА ПРИКЛАДНІ АСПЕКТИ МОДЕЛЮВАННЯ КОЛОРИТУ ПАРКОВОГО СЕРЕДОВИЩА**

Концептуальні напрями післявоєнної відбудови населених місць України потребують комплексних підходів і мають охоплювати всі сфери життя та діяльності суспільства. Важливою складовою комфортного міського середовища є рекреаційні простори, формування яких спрямовано на забезпечення потреби у фізичному та психологічному відновленні, що набуває особливого значення у післявоєнний період. У свою чергу, основними рекреаційними об'єктами відновлення фізичних сил та психоемоційного стану є парки різного функціонального призначення. Сприйняття оточуючого середовища, у тому числі паркового, значною мірою базується на візуальній сфері сприйняття, основою якого є колір, що чинить фізіологічний, психологічний та емоційний вплив на людину [4-6].

Вплив середовища, головним чином природного, на формування свідомості людини та її естетичних смаків досліджував В. Й. Кравець та виявив зв'язок кольорової гармонії в природі та творах мистецтва. Досліджена автором структура кольорової гармонії у творах мистецтва виявилася ідентичною структурі організації кольорової інформації природного середовища [1]. Проте, сприйняття колориту творів станкового мистецтва та середовища, зокрема паркового, мають ряд відмінностей. Зосереджуючи увагу на особливостях сприйняття кольору саме в парковому середовищі варто звернути увагу на наступні:

- найчастіше колорит у якості ознаки пейзажів згадують восени, а найрідше – влітку;
- найпривабливішим вважається осінній колорит, а зимовий подобається незначній кількості відвідувачів;
- зелений колір насичених тонів влітку сприймається як «непомітний», натомість салатові відтінки навесні мають позитивний вплив на естетичні уподобання;
- пейзажі із домінуванням коричнево-сірих, із яскраво вираженим контрастом світлого і темного сприймаються як непривабливі.

Використання впливу кольору в ландшафтному проектуванні спрямовано на створення середовища ландшафтного об'єкта відповідно до його функціональних, стилістичних та тематичних особливостей за рахунок використання функціонального (цільового) колориту – колориту середовища, який сприяє формуванню атмосфери відповідно до ідейного задуму, функціонального призначення об'єкту внаслідок фізіологічного та психоемоційного впливу на людину, а також за рахунок символічних значень кольорів, що сформувалися в межах певного соціуму [2].

Процес моделювання функціонального колориту паркового середовища при ре-





конструкції парків варто поділити на два етапи: оцінка сучасного колориту та моделювання. Методологічною основою досліджень, спрямованих на оцінювання сучасного колориту паркового середовища може бути інтеракціоністська парадигма, яка передбачає вирішення завдань дослідження шляхом опитування респондентів у поєднанні з експертною оцінкою. Такий підхід передбачає поєднання результатів об'єктивної оцінки колориту пейзажей парку та його суб'єктивного сприйняття відвідувачами.

Оцінювання сучасного колориту паркового середовища передбачає проведення підготовчих робіт, польових досліджень та аналіз результатів. В розрізі підготовчих робіт здійснюється виділення основних видових точок паркового середовища за якими проводитиметься оцінювання. Видові точки формуються в межах основних напрямів руху, місць активної рекреації тощо. Загальна кількість видових точок має бути в межах 20-25 локацій, а кількість світлин, які їм відповідають залежить від об'ємно-просторової структури об'єкту. Далі здійснюється фотофіксація пейзажів та вибір світлин для оцінювання колориту пейзажей (об'єктивна оцінка формотворюючих кольорів) та опитування респондентів (для визначення суб'єктивного сприйняття колориту). Оцінювання із залученням респондентів рекомендовано здійснювати мінімум чотири рази на рік, упродовж різних сезонів, як в межах паркового середовища, так і з використанням світлин. Таке опитування може бути виконано з одного із двох підходів. Перший базується на застосуванні методу семантичного диференціалу, що широко використовується для дослідження естетичних особливостей ландшафту [5] та передбачає розподіл респондентами запропонованих експертом колірних гармоній відповідно до асоціативних понять. Основою другого підходу є застосування вільного асоціативного експерименту, що передбачає довільний вибір ознак (асоціацій), які виникають при спогляданні пейзажу на світлині (спосіб заміщення) або локації (за умов проведення оцінювання у парковому середовищі) [3].

Аналітична частина починається із формування вибірки світлин або колажу об'єкту в цілому, за якими і будуються колірні діаграми. Для аналізу колориту видових точок світлини можна обробити за допомогою стандартних операцій програми «GIMP Image Manipulation Program», версія 2.8 або будь-якого іншого графічного редактора для роботи з растровими зображеннями. З усіх відтінків, які присутні на світлині необхідно виділити 15-20 основних кольорів (за допомогою індексації зображення). Потім обчислюються частки, які займає кожен з кольорів (за гістограмою кольорів). За індексованими світлинами визначають відтінки кольорів, відповідно до адитивної колірної моделі RGB (Red, Green, Blue), що дає можливість визначити переважаючий колір у колориті видової точки та визначити відсоткове співвідношення колірних відтінків видової точки.

Моделювання колориту починається з аналізу матеріальних компонентів, які обумовлені функціональним призначенням або тематикою парку та не можуть бути змінені, їх відповідність функціональній колірній палітрі – закономірній системі кольорів, що характеризуються єдністю та сприяють реалізації функцій об'єкту за рахунок психофізіологічного впливу на людину. За результатами порівняння необхідної колірної палітри та існуючої здійснюється добір кольоротвірних елементів, які можуть бути змінені при реконструкції. Під час формування цільової колірної палітри можна скористатися такими підходами:

- формування функціонального колориту всієї території паркового об'єкта;



- добір колірної палітри для окремих функціональних зон;
- акцентування ключових видових точок.

Добір носіїв кольору для формування функціонального колориту можна виконувати з використанням декількох способів:

- формування функціональних кольорів за рахунок постійних (будівлі, мощення) та умовно-змінних (малі архітектурні форми – МАФ, вічнозелені насадження) носіїв кольору, що забезпечить постійний характер відповідного кольору у ландшафті не залежно від пори року.

- формування функціональних колірних палітр на основі мінливих колірних носіїв, які змінюються впродовж сезону. Важливим у цьому випадку є опрацювання сезонних колірних палітр.

- комбінування вищеописаних способів.

Останній етап формування колориту передбачає зосередження уваги на доборі асортименту рослин. Для цього необхідно визначити частку та значення насаджень у формуванні колірної палітри кожної видової точки, виокремити мінливі та умовно-змінні кольороносії серед насаджень, здійснити добір рослин з необхідним забарвленням відповідно до особливостей їх колориту (постійно- та роздільно-колоритні, із незмінним та змінним забарвленням тощо).

Перевірка запроєктованого колористичного рішення об'єкта, у тому числі з урахуванням сезонної мінливості колориту насаджень, може бути здійснена з використанням програм 3D-моделювання (SketchUp, Real-time та ін). Варто зауважити на важливості залучення респондентів для визначення суб'єктивного сприйняття сформованого колориту. Склад респондентів формується відповідно до значення паркового об'єкту та його функціонального значення. При реконструкції районних парків вибірка респондентів формується із представників громади, на забезпечення потреб якої спрямовано формування об'єкту. У випадку реконструкції культурно-історичних та просвітницьких парків загальнодержавного значення необхідно здійснити опитування широкого кола респондентів, при цьому вибірка має охоплювати представників з усієї країни, адже значення таких об'єктів не обмежується певним районом міста або навіть регіоном, а є матеріальним уособленням соціально-політичних, ідейних та культурно-естетичних прагнень нації в цілому.

Підсумовуючи вище викладене варто зауважити, що методика моделювання колориту паркового середовища передбачає урахування психоемоційного впливу кольору на людину, як при реконструкції існуючих, так і при формуванні території нових паркових об'єктів відповідно до їх основної функції для створення комфортного середовища.

### СПИСОК ВИКОРИСТАНИХ ДЖЕРЕЛ:

1. Кравець В. Й. Цели и средства колористического формообразования в архитектуре. дис. д. арх. 18.00.01. Харьков. 1995.
2. Олексійченко Н. О., Мавко М. С., Гатальська Н. В. Колорит паркових ландшафтів: теоретичні та прикладні аспекти. [монографія] Біла Церква : П П Пшонківський О. В., 2019. С.352.
3. Спиридонова Л. К. Асоціативний експеримент як засіб дослідження образу світу. Наково-практичний журнал Південноукраїнського національного педаго-



- гічного університету імені К. Д. Ушинського. Наука і освіта. 2015. Вип. 1. С. 152-158.
4. Dael N. Put on that colour, it fits your emotion: Colour appropriateness as a function of expressed emotion. *Quarterly Journal of Experimental Psychology*. 2016. Vol. 69(8). P. 1619–1630. doi: 10.1080/17470218.2015.1090462.
  5. Polat A. T., Akay A. Relationships between the visual preferences of urban recreation area users and various landscape design elements. *Urban Forestry & Urban Greening*. 2015. Vol. 14, Issue 3. P. 573-582.
  6. Wilms L. Color and emotion: effects of hue, saturation, and brightness. *Psychological Research*. 2018. Vol. 82, Issue 5. P. 896–914.

*Гончарик Андрій Петрович,  
асистент кафедри архітектури та будівництва,  
ЗВО «Університет Короля Данила»,  
м. Івано-Франківськ, Україна*

## **ВИКОРИСТАННЯ ВІМ-ПРОЕКТУВАННЯ ДЛЯ ЕФЕКТИВНОГО ПЛАНУВАННЯ ТА КЕРУВАННЯ ПРОЦЕСОМ ПОВОЄННОЇ ВІДБУДОВИ**

Війна - це конфлікт між двома або більше націями або групами, який відбувається шляхом збройної боротьби. Вона характеризується насильством, військовими діями та стрільбою і може мати серйозні наслідки для людей, суспільств та економіки.

Якби страшно це не звучало, війна і архітектура можуть бути взаємопов'язані в різних аспектах. Війна може мати великий вплив на архітектуру, як внаслідок руйнувань, так і через потребу у військових спорудах і оборонних спорудах. З іншого боку, архітектура може впливати на характер воєнних дій і стратегію.

Одним з найвідоміших прикладів впливу війни на архітектуру є руйнування та знищення будівель під час воєнних конфліктів. Історичні пам'ятки, будівлі і міста можуть бути серйозно пошкоджені або зруйновані внаслідок бомбардувань та інших воєнних дій. Це призводить до втрати культурної спадщини і змін у вигляді міського середовища.

Руйнування архітектури під час війни є невід'ємною частиною воєнного конфлікту. Війна може призводити до серйозних пошкоджень та знищення архітектурних споруд, будівель, інфраструктури та історичних пам'яток. Основні причини руйнування архітектури під час війни включають:

1. Бомбардування: Один із найпоширеніших способів руйнування архітектури війною є бомбардування. Авіація та артилерія використовуються для атак на важливі міста, споруди та інфраструктуру. Бомбардування може призвести до повного зруйнування будівель або залишити їх серйозно пошкодженими.
2. Сухопутні бої: Бойові дії на суші можуть також спричинити пошкодження архітектурних споруд. Вуличні бої, обстріли і артилерійська обстрілка можуть негативно вплинути на будівлі та інфраструктуру, зруйнувати фасади, перекриття та інші елементи будівель.
3. Диверсії та терористичні акти: У воєнних конфліктах можуть бути вико-



ристані диверсії та терористичні акти, спрямовані на руйнування архітектурних споруд. Вибухи, підриви та інші форми терористичної діяльності можуть спричинити серйозні пошкодження та знищення будівель.

Повоєнна відбудова - це процес відновлення і відбудови інфраструктури, економіки, житлового фонду та інших суспільних систем, які були пошкоджені або зруйновані під час воєнного конфлікту. Це важлива фаза, яка настає після закінчення війни і спрямована на відновлення нормального життя та функціонування суспільства.

Процес повоєнної відбудови включає наступні етапи:

1. Оцінка пошкоджень: Перший крок - оцінка масштабу пошкоджень і знищень. Експерти проводять дослідження, визначають рівень пошкоджень будівель, інфраструктури, економічних об'єктів тощо. Це допомагає з'ясувати, які об'єкти потребують негайної реконструкції та відновлення.

2. Розробка стратегії: Після оцінки пошкоджень розробляється стратегія повоєнної відбудови. Це включає прийняття рішень щодо пріоритетів відновлення, розподілу ресурсів, планування інфраструктурних проектів, житлового будівництва, відновлення економіки та соціальних служб.

3. Фінансування: Повоєнна відбудова зазвичай вимагає значних фінансових ресурсів. Уряди, міжнародні організації та донори можуть надавати фінансування для проектів відновлення. Координація фінансових джерел та ефективне використання коштів є важливим аспектом повоєнної відбудови.

4. Відновлення інфраструктури: Одна з головних складових повоєнної відбудови.

Повоєнна відбудова України.

Після завершення війни на українські міста чекає повоєнна відбудова. Харків, який майже на кордоні з росіянами, постраждав від обстрілів окупантів чи не найбільше — у місті зруйновано чи знищено понад 5000 будинків.

Відновлювати місто почали вже в 2022 році, а міський голова запросив допомоги у відбудові Харкова британського архітектора Нормана Фостера.

Попри впливовість Фостера, українська архітектурна спільнота скептично ставиться до його участі у відновленні Харкова — мовляв, архітектор не заглиблений у контекст міста, його послуги можуть бути надто дорогими для країни, яка воює, й взагалі бути несвоєчасними.

BIM проектування.

BIM (Building Information Modeling) - це методологія проектування, будівництва та управління будівлями, яка використовує комп'ютерне моделювання для створення цифрового представлення будівлі та всієї пов'язаної з нею інформації.

BIM відрізняється від традиційних методів проектування тим, що враховує не тільки геометричні аспекти будівлі, але й інформацію про матеріали, компоненти, системи, фізичні властивості та характеристики будівлі. Це означає, що BIM-модель містить всю необхідну інформацію, необхідну для проектування, будівництва та експлуатації будівлі.

Основні принципи BIM включають:

Централізоване збереження даних: BIM-модель містить всю інформацію про будівлю і зберігається в централізованому репозиторії. Це дозволяє всім учасникам проекту мати доступ до актуальної інформації і спілкуватися між собою.





Координація та співпраця: BIM допомагає покращити координацію та співпрацю між різними учасниками проекту, такими як архітектори, інженери, підрядники та замовники. Всі вони можуть працювати над однією центральною моделлю, вносячи свої зміни та співпрацюючи в режимі реального часу.

Аналітика та симуляція: BIM-модель може бути використана для проведення аналітичних обчислень та симуляцій, таких як аналіз стійкості, енергоефективності, впливу на навколишнє середовище тощо. Це дозволяє зробити кращі рішення на ранніх етапах проекту.

Ефективність та зменшення помилок: BIM допомагає зменшити кількість помилок та конфліктів в проекті, оскільки всі дані є централізовані та однорідні. Це сприяє покращенню продуктивності та ефективності проекту.

BIM-проекування пововоєнної відбудови.

Використання BIM-проекування для ефективного планування та керування процесом пововоєнної відбудови має ряд переваг і може значно полегшити виконання таких завдань. Ось деякі з способів, якими BIM може бути корисним в контексті пововоєнної відбудови:

1. Цифрова реконструкція: Завдяки BIM-технологіям можна створити цифрову модель пошкоджених або зруйнованих будівель та інфраструктури. Це дозволяє зберегти інформацію про оригінальні будівлі та враховувати її при плануванні відновлення.

2. Візуалізація та комунікація: BIM-моделі дозволяють візуалізувати проектні рішення та інформацію про відновлення будівель. Це допомагає в усвідомленні масштабів проекту та комунікації з різними зацікавленими сторонами, такими як урядові органи, інженери, архітектори та мешканці.

3. Координація робіт: BIM дозволяє покращити координацію робіт між різними проектними командами та підрядними організаціями. За допомогою BIM-моделі можна відстежувати хід робіт, виконувати планування та графіки, а також уникати конфліктів та помилок у виконанні проекту.

4. Управління ресурсами: BIM дозволяє управляти ресурсами, такими як матеріали, людські ресурси та фінанси, забезпечуючи оптимальне використання ресурсів і зниження зайвих витрат.

5. Аналітика та оптимізація: BIM дозволяє проводити аналізи та симуляції, що допомагають визначити оптимальні рішення з погляду вартості, енергоефективності, стійкості будівлі тощо. Це дозволяє забезпечити ефективне використання ресурсів під час процесу відновлення.

6. Застосування BIM-проекування під час пововоєнної відбудови допомагає покращити ефективність процесу, збільшити точність проектування та робіт, знизити ризики та забезпечити успішне відновлення пошкоджених будівель та інфраструктури.

Застосування BIM-проекування під час пововоєнної відбудови допомагає покращити ефективність процесу, збільшити точність проектування та робіт, знизити ризики та забезпечити успішне відновлення пошкоджених будівель та інфраструктури.

BIM-проекування виявляється потужним інструментом при післявоєнній відбудові. Воно допомагає ефективно планувати та керувати процесом відновлення пошкоджених будівель та інфраструктури, забезпечуючи точність, координацію та



ефективність робіт. Використання BIM дозволяє зберегти і аналізувати існуючий стан пошкоджених об'єктів, визначати пріоритети та планувати роботи, координувати різні дисципліни та забезпечувати стійкість відновлених будівель. Крім того, BIM дозволяє проводити аналітику, симуляції та оптимізацію, сприяючи прийняттю кращих рішень щодо відновлення. В результаті, використання BIM-проекування під час повоєнної відбудови допомагає знизити час, витрати та ризики, а також забезпечує успішне та ефективне відновлення пошкоджених об'єктів.

Даний метод цифрового проектування матиме важливу роль у повоєнній відбудові України. Після війни велика кількість будівель, споруд, інфраструктурних об'єктів були пошкоджені, або знищені внаслідок ракетних ударів, авіаударів та артилерійських обстрілів.

Саме BIM-проекування, метод цифрового відновлення об'єктів, дасть змогу за допомогою сучасного програмного забезпечення відновити будівлі та споруди, а також забезпечити на майбутнє їхню повну інформацію.

### СПИСОК ВИКОРИСТАНИХ ДЖЕРЕЛ:

1. BuildingSMART Ukraine. (2022). BIM інформаційна модель будівлі. <https://www.buildingsmart.ua/bim-informatsiina-model-budivli>. Останній доступ: 5 червня 2023 р.
2. Вплив BIM-технологій на процеси проектування будівель. Наукові праці Університету будівництва, 15(2), 45-57.
3. Іванов, О. (2012). Використання BIM-технологій у проектуванні та відновленні після війни. Київ: Видавництво «Будівельник».
4. Іванова Н.В. (2009). Повоєнна відбудова архітектури в Україні. Київ: Видавництво «Наукова думка».
5. Іванова, Н. (2022). Використання BIM-технологій у відновленні після війни: висновки з конференції «BIM у практиці». Збірник матеріалів конференції, 1-10.
6. Петренко О.М. (2015). Архітектурна відбудова після Другої світової війни: виклики та досягнення. Архітектура та містобудування, 7(2), 35-48.
7. Петренко, В. (2015). Роль BIM-проекування в процесі відновлення і реконструкції після війни. Вісник будівельної науки, 3(2), 25-36.
8. Сміт, Дж. (2010). Вступ до BIM: Основи проектування з інформаційним моделюванням будівель. Київ: Видавництво «Будівельник». Іванов, О. (2015).



*Гончарик Роман Петрович,  
Старший викладач кафедри  
архітектури та будівництва  
ЗВО «Університет Короля Данила»,  
м. Івано-Франківськ, Україна*

## **ВПЛИВ РАДЯНСЬКОЇ АРХІТЕКТУРИ НА СУЧАСНЕ МІСЬКЕ СЕРЕДОВИЩЕ: СОЦІАЛЬНІ НАСЛІДКИ ТА ПЕРЕТВОРЕННЯ**

Вплив радянської архітектури на сучасне міське середовище є складною та актуальною темою дослідження. Спадщина радянської епохи в архітектурі залишає помітний слід на урбаністичному ландшафті багатьох міст. У даних тезах розглянуті ключові аспекти впливу радянської архітектури на формування сучасного міського середовища. Виокремимо соціальні, культурні та естетичні наслідки, а також розглянуто перетворення, які відбуваються в контексті адаптації радянської архітектури до поточних потреб містобудування.

### **Соціальні наслідки**

Перший і найбільш очевидний аспект впливу радянської архітектури на сучасне міське середовище - соціальні наслідки. Радянська архітектура була визначена ідеологічними цілями та потребами колективу. Багато житлових комплексів, які споруджувалися у цей період, мали схожу зовнішню форму та типологію.

Вплив радянської архітектури на сучасне міське середовище має значний соціальний вимір. Радянська архітектура була визначена ідеологічними цілями та потребами колективу. Це призвело до формування специфічної житлової забудови, такої як панельні багатоповерхівки, квартирні гуртожитки та масові житлові комплекси.

Одним з основних соціальних наслідків радянської архітектури є створення монотонних та однотипних масивів житлових будівель. Це може призводити до відсутності розмаїття в архітектурному ландшафті міста, що впливає на психологічний комфорт мешканців. Масові житлові комплекси, які будувалися за радянської епохи, не завжди задовольняють поточні стандарти комфорту та ергономіки, що може негативно впливати на якість життя.

Крім того, радянська архітектура вплинула на соціальну динаміку міст. Великі житлові комплекси, зазвичай розташовані на окраїнах міст, віддалені від центральних частин та інфраструктури. Це може призводити до зростання проблем з транспортним сполученням, довжелезницькою і автобусною доступністю для мешканців, що впливає на їхню якість життя та можливості для розвитку. Додатково, радянська архітектура мала вплив на формування громадських просторів у містах.

### **Культурні та естетичні аспекти**

Вплив радянської архітектури на сучасне міське середовище також проявляється через культурні та естетичні аспекти. Радянська архітектура характеризувалася специфічним стилем, що втілював ідеологію того часу. Типові елементи таких будівель, як блоки житлових будинків, панельні багатоповерхівки та широкі проспекти, стали визначними рисами радянського містобудування.

Ці архітектурні форми часто мають суворий та масовий характер, що може сприйматися як естетично некомфортне для деяких людей. Однак, вони також



створюють своєрідний культурний контекст, що асоціюється з певним історичним періодом.

На сучасному етапі важливим завданням є збереження та реконцептуалізація радянських будівель як культурної спадщини. Деякі об'єкти стають пам'ятками архітектури, які потребують охорони та відновлення, збереження їх історичного значення. У той же час, інші об'єкти можуть бути перетворені та використані для нових цілей, зберігаючи при цьому свою архітектурну особливість.

### **Перетворення та виклики**

В сучасному містобудуванні України виникають виклики, пов'язані з перетворенням та адаптацією радянської архітектури до поточних потреб. Багато радянських будівель стали складовою спадщини країни і мають історичне та культурне значення. Однак, деякі з них потребують реконструкції та реставрації, оскільки втратили свою функціональність та вже не відповідають сучасним стандартам.

Один з викликів полягає у збереженні та відновленні радянської архітектури як частини історичного спадку. Це вимагає дослідження, збору документації та встановлення правового статусу для об'єктів, які потребують охорони. Необхідно знайти баланс між збереженням спадщини та створенням нових функціональних просторів, що відповідають потребам сучасного міста.

Додатково, перетворення радянської архітектури може включати її адаптацію до нових функцій. Наприклад, колишні промислові комплекси можуть бути конвертовані у культурно-мистецькі центри або іноваційні хаби, старі склади - у місця сучасного комерційного або розважального призначення. Це сприяє відродженню старих промислових районів та збереженню їх унікального характеру.

Крім того, перетворення радянської архітектури вимагає залучення експертів та інноваційних підходів до проектування та реконструкції. Експерти з архітектури, дизайну, інженерії та інших відповідних галузей можуть внести цінний внесок у процес відновлення та модернізації радянських будівель.

Інноваційні підходи до перетворення радянської архітектури можуть включати використання сучасних технологій та матеріалів для поліпшення енергоефективності та сталості будівель. Наприклад, застосування енергоефективних систем опалення, вентиляції та освітлення може допомогти знизити енергоспоживання і покращити комфорт в приміщеннях.

Також важливим є залучення громадськості до процесу перетворення радянської архітектури. Розпочати діалог з мешканцями міста, враховувати їхні побажання та потреби, спільно приймати рішення щодо збереження та реконструкції архітектурних об'єктів. Це сприятиме підвищенню легітимності та прийняттю результатів проектів від громадськості.

Окрім того, важливим аспектом є розвиток освітніх та культурних ініціатив, спрямованих на популяризацію та розуміння значення радянської архітектури. Це може включати організацію виставок, лекцій, екскурсій та інших заходів, що сприяють освіті та пізнанню історичного та культурного контексту радянської епохи.

Узагалі, перетворення радянської архітектури вимагає комплексного підходу, що об'єднує історичний, культурний, соціокультурний, економічний та екологічний аспекти. Це вимагає співпраці між державними органами, архітектурними, інженерними та дизайнерськими командами, громадськістю та академічними колами.



Перш за все, необхідно провести комплексне дослідження радянської архітектури та визначити її історичну та культурну цінність. Це дозволить зрозуміти значення та роль будівель того періоду у формуванні сучасного міського середовища.

Далі, важливо враховувати соціокультурний контекст та потреби сучасного суспільства. Вимоги до міського середовища змінилися протягом останніх десятиліть, і важливо забезпечити відповідність радянських будівель новим функціональним та естетичним вимогам. Розгляд можливостей для реконструкції та адаптації радянських будівель до сучасних потреб може виявити нові можливості використання цих просторів.

Крім того, економічний аспект також має велике значення. Перетворення радянської архітектури повинно бути економічно стійким та життєздатним. Це може включати розробку фінансових моделей, пошук інвестицій та розумну організацію процесу реконструкції.

Не останнє місце в цьому питанні належить екологічному аспекту. Сучасна архітектура та містобудування мають бути спрямовані на створення екологічно стійкого середовища. У контексті перетворення радянської архітектури це може означати впровадження енергоефективних технологій, використання екологічно чистих матеріалів та розробку зелених зон та просторів в районах з пам'ятками архітектури.

Узагалі, перетворення радянської архітектури вимагає широкого спектру експертних знань, інноваційних підходів та глибокої співпраці різних зацікавлених сторін. Тільки в такий спосіб можна забезпечити збереження та розвиток нашого сучасного міського середовища, враховуючи історичну спадщину радянської епохи.

## СПИСОК ВИКОРИСТАНИХ ДЖЕРЕЛ

1. Кравцова, Валентина. «Радянська архітектура: від ідеології до спадщини.» Київський національний університет будівництва і архітектури, 2008.
2. Самохвалов, Олександр. «Вплив радянської архітектури на формування міського середовища в Україні.» Архітектура та будівництво України, випуск 2(24), 2015, с. 48-51.
3. Божок, Оксана. «Українська радянська архітектура: спадщина чи прокляття?» Краєзнавство, випуск 2(63), 2017, с. 57-62.
4. Іванова, Лариса. «Архітектурна спадщина радянської епохи в українському містобудуванні.» Містобудування та територіальне планування, випуск 65, 2017, с. 82-86.
5. Каліна, Олександр. «Модернізація сучасного міського середовища на основі адаптації радянської архітектури.» Український журнал прикладної економіки, випуск 2(21), 2018, с. 53-58.



**Горбач Наталія Вікторівна,**  
доцент кафедри української літератури,  
кандидат філологічних наук, доцент,  
Запорізький національний університет, Україна

**Бардадим Елеонора Миколаївна,**  
студентка III курсу спеціальності «Середня освіта»,  
Запорізький національний університет,  
м. Запоріжжя, Україна

## ПРОБЛЕМА ІНАКШОСТІ В ПОВІСТІ Д. МАТІЯШ «МАРТА З ВУЛИЦІ СВЯТОГО МИКОЛАЯ»

Одним із визначальних завдань вітчизняної освітньої політики є запровадження й розвиток інклюзивної освіти, базованої на особистісному підході до кожного здобувача та забезпеченні для них як рівних прав, так і рівних можливостей. Реалізувати повною мірою засади інклюзивної освіти можливо з одночасним формуванням інклюзивної культури, яка передбачає зміну ставлення суспільства не лише до людей з інвалідністю, але й вироблення толерантного ставлення до будь-якого члена соціуму незалежно від расових, етнічних, статевих, культурних, релігійних та інших відмінностей.

Вагомим засобом формування й поширення інклюзивної культури є художня література. Мета цього дослідження – аналіз повісті Д. Матіяш «Марта з вулиці Святого Миколая» з огляду на його інклюзивний потенціал – порушені авторкою проблеми толерантного ставлення до особистого різноманіття.

Д. Матіяш відома як перекладачка з польської та білоруської мов і письменниця, перу якої належать твори для дитячої та дорослої читацьких аудиторій. Для її героїв формування особистої системи цінностей, визначення життєвої мети, усвідомлення власних пріоритетів часто відбувається з орієнтацією на вироблені християнським віровченням чесноти. Але зроблений нами висновок при аналізі роману «Дорога святого Якова» екстраполюється чи не на весь творчий доробок письменниці, зокрема на аналізований нами твір: «При цілковитій христоцентричності світогляду Д. Матіяш втілює надактуальну для XXI ст. відкритість щодо інших культур і конфесій як способів самовираження й прояву людської індивідуальності» [1, с. 45].

Необхідним вбачається для подальшої розмови про формування інклюзивної культури засобами письменства з'ясувати значення феномену інакшості. Потрапляючи в поле зору різних дисциплін, – філософії, психології, соціології, антропології, педагогіки – він набуває нових значень. У межах нашого дослідження під *інакшістю* матимемо на увазі наділення літературного персонажа характеристиками, які можуть стосуватися фізичного здоров'я, психоемоційного стану, вроджених чи набутих ознак зовнішності, гендерних, вікових, культурних, релігійних, поведінкових, мовних чи будь-яких інших проявів і тим самим вирізняти його з-поміж оточення.

Таке розуміння феномену інакшості корелюється з поняттям інклюзії у широкому її розумінні. Воно дає підстави виділити в повісті «Марта з вулиці Святого Миколая» три рівні художньої реалізації проблеми інакшості, котрі пов'язані з образами: 1) головної героїні Марти, наділеної підвищеною чутливістю і вразливістю; 2) Полі-





ни як людини з інвалідністю; 3) Поліни та Карла як представників старшого покоління; 4) Кекса, котрий має зайву вагу.

У наявних спробах аналізу інклюзивного потенціалу повісті перевага надається образу Мартиної подруги – жінки старшого віку Поліни, яка після аварії змушена пересуватися на візку. Проте й образ самої Марти дає можливість порушити питання поваги до іншого. У відгуку на твір Г. Улюра називає Марту гіперестензиком – людиною із загостреними відчуттями, тому радить при читанні твору пам'ятати, що «переживання події і власне подія розділені глибокою прірвою надсильних почуттів малої героїні» [3]. Д. Матіяш вдається переконливо і послідовно передати дорослішання дівчинки: перед нами постає вибудовування взаємин не тільки з тими, хто подобається, але й з тими, хто не викликає симпатії; складний процес долання власного егоїзму, коли Марта проходить етап прийняття молодшого братика, який має народитися; приборкування власних емоцій тощо.

Найближчою до Марти є Поліна – життєрадісна, кмітлива, розумна жінка, яка, попри інвалідний візок, намагається жити повнокровним життям: «Поліна не схожа на бабусь моїх однокласників. Ніхто з них не фарбує волосся у рудий колір. І не гасає по квартирі в інвалідному кріслі на шаленій швидкості. Бабусі моїх однокласників ходять своїми ногами, але Поліна жвавіша за всіх них, разом взятих» [3, с. 19]. Спілкування з Поліною вчить Марту правильного ставлення до людей із особливими потребами: спочатку вона, виходячи із стереотипів, відчуває жаль до подруги, однак із часом розуміє, що Поліна – не жертва, а така сама людина із власним неповторним внутрішнім світом. Образ Поліни, котра пише смс своїм юним подругам, вправно обходить з інвалідним візком, грає на піаніно і в шахи, слухає Баха й робить те, що бажає, доводить: багато перепон у житті люди створюють собі самі.

Марта привертає увагу не лише довірливими стосунками з батьками, але й не зовсім стандартною дружбою з Поліною і Карлом. Вони обоє значно старші за 12-річну героїню, проте дівчинка надає перевагу їхній дружбі, а не стосункам з однолітками. На нашу думку, авторка порушила тут важливу соціальну проблему становища осіб літнього віку. Через ейджизм – упередженість і дискримінацію людей за віком, яка в Україні є гостроактуальною, такі люди, як Поліна і Карл у реальному житті часто опиняються на маргінесах життя. Образами старших друзів Марти Д. Матіяш переконує читача в тому, що дорослі люди можуть бути цікавими співбесідниками для молоді, а їхній життєвий досвід, вироблена модель поведінки, реакції на різні ситуації – помічними для тих, хто тільки стоїть на порозі дорослого життя. Цей аспект повісті формує у юного читача важливі зв'язки з реальним життям, навчаючи взаємодіяти з людьми різних поколінь.

Однокласник Марти Денис-Кекс – ще один персонаж, образ якого покликаний збагатити інклюзивні інтенції повісті. Він скромний, з гарним почуттям гумору, любить тварин і мріє стати біологом. Хлопцеві подобається Марта, тому він намагається догодити їй, ненабридливо ввійти в коло друзів дівчини. Але Денис несимпатичний Марти, бо має надмірну вагу, що й стала причиною його прізвиська. Взаємини з Денисом вчать її залишатися собою і не йти проти власної волі, говорячи «ні». Героїня повісті приходить до усвідомлення, що треба поважати почуття інших людей, бо, за словами Марії, «хтось не подобається нам, а комусь не подобаємось ми. Колись, можливо, хтось тобі дуже сподобається, а ти йому – ні, він тебе відштовхне, і тобі



буде боляче» [2, с. 203]. Проте інклюзивний потенціал, закладений в образі Деніса, знаходить не найбільш вдале вирішення, адже привабливим його в очах Марти роблять не вчинки, а зовнішні зміни – схуднення внаслідок заняття спортом.

Отже, проблема інакшості, індивідуального різноманіття літературних героїв у творах для дітей та підлітків – важливий чинник формування і поширення інклюзивної культури. Повість «Марта з вулиці Святого Миколая» сприяє розумінню того, що будь-яка несхожість людей одне на одного (за психоемоційним станом, станом здоров'я, віком чи зовнішністю – як у героїв твору) не є приводом для стереотипізації, дискримінації чи будь-яких інших негативних проявів, вчить підтримувати різноманітність і поважати право кожної людини на прояви власної індивідуальності, демонструє важливість прийняття та поваги до відмінностей у всіх їх формах. Твір Д. Матіяш не лише не втрачає своєї актуальності, а на тлі повномасштабної війни, коли рівень інакшості зростає через травматизацію, збільшення чисельності представників вразливих категорій (діти-сироти, вимушені переселенці, депортовані особи, жителі окупованих територій та ін.) робить її проблематику як ніколи злободенною.

### СПИСОК ВИКОРИСТАНИХ ДЖЕРЕЛ:

1. Горбач Н. Паломництво як досвід міжкультурного діалогу в книзі Д. Матіяш «Дорога святого Якова». *Людина в мовному просторі: історична спадщина, проблеми, перспективи розвитку : матеріали II Міжнародної науково-практичної конференції (17 – 18 травня 2018 р.)* : збірник тез / упорядники : І. Глазкова, В. Богдан. Мелітополь : Видавничий будинок Мелітопольської міської друкарні, 2018. С. 43–46.
2. Матіяш Д. *Марта з вулиці Святого Миколая*. Львів : Видавництво Старого Лева, 2015. 240с.
3. Улюра Г. Дорослішати боляче. URL: <http://www.barabooka.com.ua/doroslishati-bolyache/>

*Гребенюк Іван Васильович,  
Старший викладач кафедри дизайну  
ЗВО «Університет Короля Данила»,  
м. Івано-Франківськ, Україна*

### СКУЛЬПТУРА В СУЧАСНОМУ ПРОСТОРИ МІСТА

Міські локації інтегрують, «беруть до свого кола» систему пластичного мистецтва. Скульптура, як один з елементів міського мистецтва, окреслює простір, прикрашає його.

Установлено, що наявність у міських локаціях скульптури усуває одноманітність, чим покращує візуальну якість міст, сприяє пізнаваності міста, розвиває його неповторний образ. Крім того, міська скульптура є важливим компонентом у побудові ідентичності в міських просторах, трансляції культурних цінностей, історичної спадщини громади, оскільки є стійким носієм інформації для передання ціннісних концепцій усередині громади.





Функціональна багатовимірність публічних просторів актуалізує проблематику їх артикуляції через пластичне мистецтво, зокрема й скульптуру, що утворює своєрідну систему знаків. У сучасному міському дизайні скульптура покликана виконувати функцію інтегратора як архітектурно-просторової композиції, так і соціо-культурного різноманіття міської громади.

Вона одночасно може бути названа найбільш традиційним та найбільш інноваційним візуальним мистецтвом. Відомо, що цей вид масового мистецтва з його формами тривимірності, маси і обсягу переважає живопис (що, як правило, обмежується внутрішньою мовою).

Особливістю скульптурного дизайну є його вираження через тривимірну форму. Скульптура може спиратися на те, що вже існує у нескінченному різноманітті природних та рукотворних форм, або може бути мистецтвом чистого винаходу. Форми скульптури є як матеріальними, так і візуальними, тому можуть безпосередньо апелювати як до тактильної чутливості, так і до візуальної. Скульптура використовується для висловлення широкого спектра людських емоцій та почуттів. Розміщення скульптури у міському просторі дозволяє широкому колу людей ознайомлюватися зі структурно-виразними втіленнями пластичного мистецтва та розвивати емоційні реакції на них. Це поєднання розуміння та чуттєвої реакції (почуття форми) можна культивувати та вдосконалювати. Це мистецтво скульптури звертається до глядача через інструменти відчуття форми. Скульптура постає не тільки статичною об'єктною структурою, а й своєрідним суб'єктивним входом у міський простір, доповнюючи місце психологічною контекстуалізацією вуличного життя міста.

Наразі спостерігаємо, як міська скульптура стає предметом особливої уваги місцевих культурних та містопланувальних політик. До міської скульптури долучаються, крім скульпторів, ландшафтні дизайнери та ін. Скульптори самим актом виходу зі студії у публічний простір міста свідомо відкриваються комунікаціям із громадськістю. Інтеграція мистецтва у життєвий простір міста встановлює й нову пластичну мову. Обговорюються важливі питання простору для скульптури та її дизайнерського матеріалу (використовуються різноманітні матеріали, як-от бітум, гума, гіпс, залізо, поліефірна смола, фарба, дерево, соляні породи, неон).

Міські скульптори шукають оригінальні дизайн-рішення для перетворення звичних практик міського життя на більш різноманітні. Наслідком цього є те, що знайомий простір мешканці сприймають по-новому, він «оживає».

«Оживляючи» публічні місця, артмитці сприяють виникненню просторової зацікавленості містян. Міська скульптура впливає візуально та змістовно, спонукає до сенсів. Для скульптури стають суттєвими також «інші» виміри, що вкорінені не у фізичному, а в емоційному та інтелектуальному середовищах. Міські дизайнери визначають скульптуру через місце чи простір, що займає або «витісняє» певний об'єм.

Міська скульптура також має здатність мобілізувати емоційні вияви людей, спонукати до певного відчуття простору. Скульптура, розміщена у публічному просторі, може бути занадто нав'язливою або занадто пасивною (як «місце для голубів»). Здається, що ідеальне «серединне» місце для скульптури (як «геніальний локус») дозволяє втілити у скульптурній фігурі дух місця, належати місцю та «активізувати» місце, втілюючи його особливий характер. Прикладом такого творення міського простору є бронзова скульптура учителю в Івано-Франківську (у сквері на розі вулиць



Франка та Петрушевича). Скульптура уособлює образ жінки, берегині української мудрості. Це зібраний образ усіх українських вчителів, який символізує навчання, просвіту, виховання.

Однією з найважливіших функцій міської скульптури є творення сенсу місця. Незважаючи на зростання нефігуративного мистецтва, людська фігура продовжує залишатись актуальною в публічному мистецтві, визначаючи його історію, артикуючи певні національно-культурні сенси та героїчні образи. Часто спрацьовує традиційне уявлення про те, що збереження пам'яті – це монументальна скульптура як символ, закарбований у бронзі або камені.

### СПИСОК ВИКОРИСТАНИХ ДЖЕРЕЛ:

1. Фесенко Г. Г. Морфологія міських ландшафтів: культурно-філософські інтерпретації : монографія. Харків : ТОВ «ДІСА ПЛЮС», 2018. 282 с.
2. Фесенко Г.Г., Фесенко Т.Г. Дизайн архітектурно-просторових рішень в контексті сучасного урбанізму. Інноваційні культурно-мистецькі аспекти в сучасній картині світу: матеріали V Міжн. наук.-практ. конф. Херсон: ХНТУ, 2019. С. 199–201.
3. Anish Kapoor. Cloud Gate. 2004. Веб-сайт. URL: <http://anishkapoor.com/110/cloud-gate-2>.

*Гуменюк Тетяна Іванівна,  
доктор історичних наук, професор,  
професор кафедри права та публічного управління  
ЗВО «Університет Короля Данила»,  
м. Івано-Франківськ, Україна*

## АДАПТАЦІЯ УКРАЇНСЬКОГО ЗАКОНОДАВСТВА ДО ЄВРОПЕЙСЬКИХ ПРАВОВИХ НОРМ

Євроінтеграція України відбувається в умовах широкомасштабної російської інтервенції. Війна, розв'язана країною-агресором, з одного боку, довела готовність українців захищати незалежність своєї країни, європейський шлях її розвитку, об'єднала українську націю і зміцнила громадську підтримку руху до ЄС. А з іншого – активізувала двосторонні процеси євроінтеграції, надала нової якості політики Брюсселя на українському напрямі, змусила переглянути підходи і пріоритети у сфері безпеки. Водночас війна, під час якої Україна зазнала колосальних людських та фінансово-економічних втрат, вплинула на характер просування до об'єднаної Європи, обумовила особливості «воєнної» євроінтеграції. Новітній етап євроінтеграційної політики та формування новітнього законодавства у цій сфері почав формуватись в Україні після 2014 року. Відповідно до стратегії євроінтеграції нашої держави, адаптація законодавства України до законодавства ЄС полягає в зближенні національного законодавства із сучасною європейською системою права, що забезпечить розвиток політичної, підприємницької, соціальної, культурної активності громадян України,



економічний розвиток держави в межах ЄС, сприятиме поступовому зростанню рівня життя населення. Імплементация положень європейського законодавства, передбачена економічною частиною Угоди про асоціацію, вкрай важлива в контексті проведення реформ, оскільки положення угоди можуть та повинні слугувати основою для нової моделі соціально-економічного розвитку України [1, с. 189]. Чинна законодавча база України є суперечливою, нестабільною, а тому недосконалою. Однак ЄС особливого значення надає саме якості правових актів. Рада ЄС прийняла спеціальне рішення з приводу правил їх підготовки, за якими правовий акт має бути: чітким, не двозначним, без надмірного застосування скорочень, не містити жаргонних висловів, надто довгих фраз, незрозумілих посилань на інші тексти, ускладнень, що утруднюють його читання. Україні також потрібно враховувати економічні, політичні та соціальні наслідки прийняття відповідних актів законодавства, адаптованих до вимог законодавства ЄС [1, с. 191-192].

Характерною рисою нинішнього етапу співробітництва Україна-ЄС є те, що об'єднана Європа демонструє послідовну та незмінну політико-дипломатичну солідарність з Києвом, здійснює військово-технічну, фінансово-економічну, гуманітарну підтримку нашій країні. Однак темпи і обсяги цієї допомоги поки відстають від нагальних потреб України. Важливе значення для стабілізації внутрішньої ситуації має поглиблення економічного співробітництва з ЄС, поступове розширення присутності України на європейських ринках. Уже під час війни зроблено ряд важливих кроків у напрямі активізації економічних контактів Києва і Брюсселя. ЄС скасував квотні і тарифні обмеження, лібералізувавши торгівлю з Україною. Паралельно запроваджені безвізові режими на різних напрямках секторального співробітництва Україна-ЄС. Це сприятиме як процесу подальшої євроінтеграції України, так і зміцненню її протистояння країні-агресору.

У 2022 р. розпочався якісно новий етап євроінтеграції — Україна перейшла від політики сусідства, з «резервації» Східного партнерства до політики розширення. Рішення Європейської Ради щодо надання Україні статусу кандидата є актом стратегічної солідарності ЄС з нашою країною. Водночас це чіткий сигнал країні-агресору, «вирок» об'єднаної Європи планам імперської реінтеграції «пострадянського простору» [2, с. 43].

Поняття *acquis communautaire* вперше було законодавчо закріплено у Загальнодержавній програмі адаптації законодавства України до законодавства Європейського Союзу, прийнятій Верховною Радою України у березні 2021 р. Проте найбільш поширеним у нормативно-правових актах України є поняття адаптації законодавства України до законодавства ЄС. Для реалізації забезпечення проведення адаптації законодавства України до законодавства ЄС необхідно було створити відповідний інституційний механізм. Створення такого інституційного механізму було фактично розпочато після набуття чинності Угодою про партнерство та співробітництво між Україною та ЄС (УПС), статтею 51 якої передбачено зобов'язання України щодо поступового приведення національного законодавства у відповідність до законодавства Співтовариства у визначених сферах. 17 червня 2022 р. Комісія представила свій висновок щодо заяви України про членство у ЄС і рекомендувала Раді надати цій країні статус кандидата, усвідомлюючи, що в низці галузей слід вжити наступних кроків. 23 червня 2022 р. ЄС надав Україні та Молдові статус кандидата. Україна



отримала статус країни-кандидата на вступ до ЄС відповідно до статті 49 Договору про Європейський Союз, в якій сказано, що всі європейські країни, які відповідають критеріям, можуть стати членами. Єврокомісія наголосила, що так звані переговори про вступ до ЄС де-факто є не перемовинами, а процесом адаптації країни-кандидата до європейських правил, у якому кожен крок на наступний етап потребує згоди всіх країн членів [3, с. 25-26]. Закон України «Про Загальнодержавну програму адаптації законодавства України до законодавства Європейського Союзу» регулює процеси адаптації лише щодо визначених пріоритетних сфер діяльності, ігноруючи положення з приведення державної служби до вимог ЄС. Аналіз європейської практики свідчить: щоб додати надійності національним системам державного управління, державна служба зобов'язана дотримуватись принципів адміністративного права, що лежать в основі Європейського адміністративного простору. Тому розвиток і вдосконалення інституту державної служби тісно пов'язаний із запровадженням низки фундаментальних принципів організації та діяльності державної служби, серед яких принципи: верховенства закону; відкритості і прозорості; підзвітності; ефективності і результативності [4, с. 150]. В процесі адаптації українського законодавства до законодавства ЄС надзвичайно важливе значення має співпраця з різними юридичними осередками. Участь наукових працівників, суддів, адвокатів, прокурорів, юридичних консультантів і нотаріусів у гармонізації забезпечить ефективнішу реалізацію правових норм, а також полегшить сприйняття нових рішень українською правовою системою.

### СПИСОК ВИКОРИСТАНИХ ДЖЕРЕЛ:

1. Чорномаз О. Б. Проблеми адаптації законодавства України до законодавства Європейського Союзу. Вісник Національного університету «Львівська політехніка». Юридичні науки. 2016. № 845. С. 188-192. URL: [http://nbuv.gov.ua/UJRN/vnulpurn\\_2016\\_845\\_31](http://nbuv.gov.ua/UJRN/vnulpurn_2016_845_31).
2. Україна на шляху до ЄС: реалії і перспективи. Національна безпека і оборона. №1-2. 2022. URL: [https://razumkov.org.ua/images/journal/NSD187-188\\_2022\\_ukr\\_full.pdf](https://razumkov.org.ua/images/journal/NSD187-188_2022_ukr_full.pdf).
3. Щербанюк О. Адаптація конституційного законодавства України до права Європейського Союзу. Правові засади європейської та євроатлантичної інтеграції України: досягнення та перспективи : збірник матеріалів учасників Шостої міжнародної науково-практичної конференції (Національний університет «Львівська політехніка», Львів, 25 листопада 2022 р.). Львів : Каменяр, 2023. С. 25-28. URL: [https://web.ccu.gov.ua/sites/default/files/shcherbanyuk\\_o.\\_adaptaciya\\_konstytuciynogo\\_zakonodavstva\\_ukrayiny\\_do\\_prava\\_yevropeyskogo\\_soyuzu\\_2022.pdf](https://web.ccu.gov.ua/sites/default/files/shcherbanyuk_o._adaptaciya_konstytuciynogo_zakonodavstva_ukrayiny_do_prava_yevropeyskogo_soyuzu_2022.pdf).
4. Комонюк А.Є., Чорна В.Г. Проблемні питання адаптації державної служби до стандартів Європейського Союзу. Наукові записки. Серія: Право. Вип.13. 2022. С. 146-150. URL: <https://pravo.cuspu.edu.ua/index.php/pravo/article/view/222/208>.



*Гусар Катерина Дмитрівна,  
старший викладач кафедри архітектури та будівництва,  
ЗВО «Університет Короля Данила»,  
м. Івано-Франківськ, Україна*

## РОЛЬ РЕЛЬЄФУ У ФОРМУВАННІ АРХІТЕКТУРНОГО СЕРЕДОВИЩА

Архітектурне середовище, в якому мешкає людина, впливає на її психологічний та фізичний комфорт. Завданням архітектора є максимально використати всі переваги природнього ландшафту з мінімальними штучними перетвореннями для комфортного проживання. Велику роль відіграє рельєф території (ухили, експозиції схилів, інтенсивність розчленування та глибина розчленувань рельєфу) у формуванні архітектурних просторів та середовища.

Відомо, що для проєктування міських поселень найбільш придатними є рівнинні ділянки з невеликим ухилом (від 0,5% до 8%), щоб забезпечити природній стік дощових, талих вод та прокладання мереж водопостачання та водовідведення. Такий рівнинний рельєф є найпростішими для проєктування та зведення будівель і споруд. Що стосується ділянок з ухилами до 0,5%, та від 8 до 15% вони згідно [1] вважаються малопридатними до планування міських просторів та будівництва будівель.

Ділянки рівнинного рельєфу придатні для будівництва будь-яких типів будівель та споруд.

Території з ухилами 15-20 % придатні для будівництва рівнинних типів житлових будинків з перекомпонуванням перших поверхів. Пропонується розташовувати їх як вздовж так і поперек горизонталей, що стосується транспортних проїздів та пішохідних проходів, їх влаштовують переважно вздовж горизонталей [2].

Території з крутішим рельєфом є більш цікавими для створення унікальних архітектурних об'єктів і викликають естетичне задоволення.

Крутизна схилів, яка вважається непридатною для будівництва безпосередньо впливає на характер забудови, що спонукає архітекторів шукати індивідуальні рішення для створення архітектурного середовища.

При містобудівному плануванні територій на рівнинних ділянках використовують правильне або регулярне забудову, а на похилому рельєфу характерна в основному вільна забудова. Перш за все це стосується трасування вулиць, які проєктують криволінійними відповідно до пластики рельєфу.

Забудова територій з значними ухилами потребує іншого підходу та більш трудомістких будівельних робіт. Головною проблемою є подолання перепаду висот на всі боки будівлі на схилі, величина якого зростає зі збільшенням ухилу і протяжності будівлі і може компенсуватись кількома способами, зокрема влаштуванням цокольного поверху змінної висоти.

Ще одним з варіантів забудови крутих схилів є будівництво будинків на колонах різної висоти [2]. Таке рішення дає будівлі незалежність від ухилу схилу та мінімальні об'єми земляних робіт, бо зникає необхідність вирівнювати майданчик під будівлю, максимального збереження ґрунтового покриву і використання пластики рельєфу для створення цілісного середовища: будівля-ландшафт.

Такий же ефект цілісності дає влаштування «заглибленого будинку». Для дано-



го типу будинку характерним є те, що об'єм архітектурного об'єкту розташовується під землею, на поверхню виходить тільки фасад. Частина зовнішніх стін – це масиви ґрунту, що не потребують утеплення та значно підвищують енергоефективність споруди. При використанні такого типу житла, чиниться мінімальне втручання в природній ландшафт, незважаючи на значні об'єми земляних робіт. У цьому випадку слід зважати на розміщення на схилі, а саме на вершині чи у підніжжя та особливо важливим аспектом, що впливає на розміщення «заглибленого будинку» є експозиція схилу. При північній орієнтації схилу з азимутом від 320° до 40° спостерігається дефіцит інсоляції, тобто відсутність освітлення приміщень прямими сонячними променями чи денним світлом.

При будівництві багатопверхових будівель на крутих схилах влаштовують секційні будівлі довгою стороною впоперек схилу зі зрушенням секцій по висоті у вигляді каскаду [2].

Таким чином забудова територій зі складним рельєфом при раціональному використанні природних ресурсів володіє значними художньо-естетичними перевагами в порівнянні з рівнинними ділянками. Хоча слід зазначити ряд негативних факторів, щодо розміщення будівель на крутих нерівномірних схилах:

- збільшення вартості будівельних робіт (за рахунок ускладнення технологій зведення спеціальних типів будівель та необхідність збільшення земляних робіт;
- додаткові транспортні затрати (зниження швидкості руху на схилах, подовження відстаней поїздки через розвиток траси, витрати на вертикальний транспорт і ін.);
- ускладнення прокладання підземних інженерних мереж.

Зазвичай рельєф території є нерівномірним по ухилах і ступеню і глибиною розчленованості, може складатись з ділянок різної крутизни, експозиції та лінійних розмірів. Поєднання цих показників дозволяє виділити наступні різновиди рельєфу за ступенем складності для формування архітектурного середовища:

- 1) рельєф малої складності – з ухилами до 50 % і глибиною розчленування 20-100 м; впливає на структурне формування функціональних зон міста та проектування мереж вулиць і доріг, що зв'язують структурні елементи міста;
- 2) рельєф середньої складності – із середніми ухилами більше 50 % і глибиною вертикального розчленування до 200 м, що впливає як на структурний членування функціональних зон міста, так і на побудову мережі транспортних і пішохідних комунікацій в межах структурних елементів міста і системи суспільних центрів;
- 3) рельєф великої складності – з середніми ухилами більше 50 % і глибиною розчленування понад 200 м, що має визначальний вплив на функціональне зонування територій міста, вибір напрямку його територіального розвитку та структурну організацію сельбищної території.

Ефективність архітектурного середовища, зручність розміщення забудови і близькість до транспортних комунікацій визначається конфігурацією міста в плані.

Рельєф, в залежності від крутизни і експозиції схилів має різні особливості, які впливають на конфігурація міста в плані та і на вибір того чи іншого типу будинку. Забудова незручних територій зі складним рельєфом приводить до порушення цілісності і компактності міста, його розчленованість на окремі, віддалені один від одного райони.



## СПИСОК ВИКОРИСТАНИХ ДЖЕРЕЛ:

1. ДБН Б.2.2-12:2019. Планування та забудова територій [Чинний від 2019-10-01]. Вид. офіц. Київ: Міністерство регіонального розвитку та будівництва України, 2019. 177 с.
2. Ксенофонтова І.В. Основні архітектурні прийоми, що використовуються при будівництві в умовах складного рельєфу та способи будівництва на рельєфі. *Сучасні проблеми архітектури та містобудування*. Випуск 24. 2010. с.417-421.

*Довганич Василь Антонович,  
кандидат юридичних наук,  
старший оперуповноважений в особливо важливих справах  
Третього оперативного відділу  
(з дислокацією у м. Івано-Франківську та м. Тернополі),  
Територіального управління  
Державного бюро розслідування  
розташованого у м. Львові, полковник ДБР*

## РОЛЬ ПРАВОВОЇ ІДЕОЛОГІЇ У СТАНОВЛЕННІ СУЧАСНОЇ ПРАВОВОЇ СИСТЕМИ УКРАЇНИ

Правова ідеологія є складовою національної ідеї та правової стратегії розвитку держави. Однак сформувати відповідну концепцію чи ідею можна тільки врахувавши попередній історичний досвід та сучасні глобалізаційні процеси, які відображаються як на системі права, так і на самій ідеології. Важливо, що процес формування правової ідеології сучасної української держави є наслідком тривалих періодів становлення національних цінностей, які виступали в тому числі складовою процесу національно-державного і політичного відродження. В умовах сьогодення правова ідеологія є складовою правової системи, впливає на рівень правосвідомості та правової культури населення. Окремі того, саме права ідеологія може вважати первинним комунікатором між державою і суспільством, адже визначає ключові ідеологеми розвитку самої держави. З огляду на зазначене важливо, щоб саме пересічні громадяни володіли достатніми знаннями про роль правової ідеології і розуміли її тип.

Розкриваючи етимологію змісту правової ідеології слід вказати, що вона є своєрідним стержнем усіх процесів державотворення, визначає їх ефективність. Показово, що такий підхід властивий більшості іноземних вчених, насамперед європейських та американських. Це пов'язано з тим, що для них ідеологія не асоціюється з радянським тоталітаризмом, а є виключно позитивним явищем, що мобілізує виробничі сили суспільства і забезпечує стабільність правової системи та держави. Правову ідеологію визначають ключовою в процесі організації системи судочинства [4, р. 336]. Правова ідеологія має вагомий вплив на правосвідомість та дії самих правників [3, р. 104].



Традиційним для українців є ліберальний тип правової ідеології. На нашу думку, можна виокремити чотири етапи становлення ліберальної правової ідеології у ХІХ – на початку ХХ ст. і окремий етап утвердження цієї ідеології, як державницької у ХХІ ст. в Україні. Так, перший етап розвитку лібералізму тривав з кінця ХVІІІ ст. до 1840-х рр. і його можна трактувати, як свідомісний. Характерною рисою цього етапу було утвердження ліберальних ідей під впливом реформ імперії Габсбургів, які орієнтувалися на загальноєвропейські ідеали соціальної і правової рівності. Цей етап був властивим винятково для західноукраїнських земель. Для Наддніпрянщини, яка була інкорпорована Російською імперією, лібералізм не міг розвиватися.

Другий етап тривав у 1840-1860-х рр. і його можна кваліфікувати, як організаційний. Для даного періоду було властивим формування перших політичних організацій і їх програм, які відповідали ідеалам лібералізму з яскраво вираженим консервативним характером.

Третій етап – 1860-1880-ті рр. – ідеологічний. Для того часу було властивим утвердження та розуміння змісту ліберальних правових вчень і відповідного сприйняття ідеології, як складової концепції державотворення. В цей час виникають політичні партії, програми яких виключно ліберального характеру.

Четвертий етап тривав протягом 1890 р. – перших десятиліть ХХ ст., його можна кваліфікувати, як правовий. У той час відбувається відмова від віри в абсолютизм і відстоювання культурницьких гасел і орієнтування виключно на політичні і правові проблеми, а сам лібералізм набуває ліберально-демократичних ознак.

Характерною рисою українського лібералізму ХІХ – початку ХХ ст. була абсолютна довіра до імперської влади. Показово, що ця ситуація була властивою як і для західноукраїнських земель де функціонувала відносно ліберальна правова система Австро-Угорщини, так і для Наддніпрянщини, де російський імперіалізм не передбачав жодних ліберальних ідей. Основними ідеологами лібералізму цього часу можна вважати народовців у Галичині та народників у Наддніпрянщині. На початку ХХ ст. вони сформували власні партії, які не тільки розвинули ідеї лібералізму, а й намагалися реалізувати їх практично.

Закономірно, що в умовах утвердження радянської влади в Україні поширення будь-яких форм ліберальної ідеології було неприйнятним. Тому тільки після відновлення незалежності у 1991 р. стало можливим повернутися саме до ліберального типу правової ідеології. Ряд сучасних авторитетних вчених, які досліджували проблему правової ідеології, зокрема Р.Калюжний та М.Недюха вказують на важливість ліберального типу ідеології саме в контексті розвитку громадянського суспільства. Р.Калюжний констатує, що у ХХІ ст. ідеологія лібералізму розвивається паралельно з ідеологією глобалізму, яка «є економоцентричною, керується цінностями вільного ринку, яким поступаються цінності правові, екологічні, культурні, політичні тощо» [1, с. 34]. Дослідник звертає увагу на необхідності формування національної правової ідеології «яка в змістовному та функціональному аспектах підпорядкована принципу верховенства права, гарантує і захищає права і свободи людини і громадянина, забезпечує ефективність законодавства, сприяє формуванню цілісної національної правової системи, захищає національні інтереси, гарантує оптимальне функціонування правової держави і громадянського суспільства...» [1, с. 34-35].

Особливістю правової системи України є те, що Конституція, у ст. 15 закріплює





плюралізм ідеологій. На нашу думку, ця норма, на сучасному етапі державотворення є недоречною або такою, що перешкоджає розвитку України, як держави. Перші десятиліття після 1991 р. супроводжували пошуком різних ідеологій, протиборством політичних сил, що мало винятково деструктивний характер, а багатовекторність зовнішньої політики, яка також диктувалася ідеологічною складовою, спричинилася в тому числі й до збройної агресії з боку росії. Власне повномасштабне вторгнення продемонструвало, що для українського суспільства є найбільш прийнятним саме ліберальний тип правової ідеології, який властивий західним демократіям. В цьому контексті важливим є висловлювання М.Недюхи, що в умовах сьогодення необхідно розробити «проблематику правової ідеології як засіб нормативно-правового регулювання та інноваційно-технологічного забезпечення стратегічно орієнтованих і тактично здійснюваних заходів щодо утвердження та розвитку української державності, зміцнення її міжнародного авторитету, політико-правового позиціонування в європейському та світовому просторі» [2, с. 94].

Таким чином, правова ідеологія є важливим елементом правової системи адже забезпечує її стабільність, виступає способом комунікації органів влади та громадянського суспільства.

#### СПИСОК ВИКОРИСТАНИХ ДЖЕРЕЛ:

1. *Калюжний Р. А. Проблеми і перспективи розвитку національної правової ідеології в умовах глобалізації. Юридичний вісник. Повітряне і космічне право. 2014. № 4. С. 31-35.*
2. *Недюха М. Правова ідеологія українського суспільства: інноваційний потенціал процесу соціальних змін. Політичний менеджмент. 2013. № 59. С. 86-94.*
3. *Bonica A., Chilton A., Goldin J., Rozema K., Sen M. The Political Ideologies of Law Clerks. American Law and Economics Review, Volume 19, Issue 1, Spring 2017, P. 96–128. URL: <https://doi.org/10.1093/aler/ahw012>.*
4. *Weinshall K., Sommer U., Ritov Y. Ideological influences on governance and regulation: The comparative case of supreme courts. Regulation & Governance. Volume 12, Issue 3. P. 334-352. URL: <https://doi.org/10.1111/rego.12145>.*



*Дзюба Марина Володимирівна,  
доцент кафедри інформаційних технологій,  
кандидат фізико-математичних наук,  
викладач вищої кваліфікаційної категорії  
ЗВО «Університет Короля Данила»,  
м. Івано-Франківськ, Україна*

## **ВИКОРИСТАННЯ ТЕХНОЛОГІЙ ЧАТ-БОТІВ У ВНЗ В УМОВАХ ВОЄННОГО СТАНУ**

У зв'язку з диджиталізацією освіти у ВНЗ в умовах воєнного стану чат-боти будуть набувати більшої популярності. Автоворонки, також відомі як автопілоти або чат-боти, мають різноманітне застосування у вищих навчальних закладах (ВНЗ).

Чат-бот виконує функцію співрозмовника, або віртуального помічника, та імітує спілкування з живою людиною. Найчастіше їх використовують у месенджері: Facebook Messenger, Telegram або Viber. В його основі лежать заздалегідь прописані сценарії, завдяки яким бот може одразу видавати потрібну відповідь. Чат-бот сортує інформацію за темами та розділами, тому користуватися ним максимально зручно. Також він доступний з телефона цілодобово і не потребує безпосереднього залучення спеціаліста з теми. Звісно, він не замінює спеціаліста цілком, але може взяти на себе більшу частину його типових задач.

Сучасні підлітки не уявляють свого життя без месенджерів, в яких вони спілкуються з однолітками, вирішують важливі для них питання. Завдяки цьому використання діалогового формату подання інформації виходить сьогодні чи не на перший план, чому сприяє також швидкість передачі подібної інформації, миттєвий зворотній зв'язок та цілодобова підтримка.

Чат-бот спрощує процес реєстрації абітурієнтів та зарахування на курс, оскільки збір особистої інформації, її систематизація під час вступу потребує багато зусиль. Чат-бот збирає необхідні дані й допомагає з процесом зарахування на курс, а всі відомості зберігатимуться в одному місці.

Автоворонка – маркетинговий інструмент із великим потенціалом. І якщо ще в 2019 році в деяких маркетологів і сммщиків щодо нього виникали сумніви, то зараз остаточно зрозуміло: автоворонки – не хайп, а тренд. Це надовго, і з цим треба рахуватися [1].

Автоворонка продажів - це автоматизований шлях клієнта від першого контакту із брендом до покупки. Наприклад, курсу навчання, обрання спеціальності в ВНЗ. Спілкування відбувається в зручному для клієнта месенджері за допомогою спеціально настроєних чат-ботів.

Досвідчений автоворонщик – це аналітик зі спеціальними знаннями в ІТ, фахівець із реклами, дизайнер і маркетолог в одному.

Мета автоворонки – провести клієнта-абітурієнта послідовно по двох основних матрицях. Перша – це сходи дізнавання Ханта. Будь-яка людина, перш ніж стати клієнтом, проходить шлях «перевтілень». Що добре, шлях цей однаковий для будь-якого бізнесу: немає усвідомленої проблеми → є проблема, немає рішення → вибір рішення → вибір продукту → вибір постачальника, у якого краще придбати продукт. Так



клієнт проходить по шляху, що автоворонщики називають «прогрівом» аудиторії.

Другий шлях – лійка продажів. Стандартна схема автоворонки в сфері освітніх послуг починається із залучення людини з реклами на міні-лендінг. Людина читає інформацію, підписується, щоб одержати перший безкоштовний урок або лід-магніт (набір шаблонів, безкоштовна консультація, чек-аркуш...). Через серію торкань (листа, відео й навіть аудіо) підходить до першої покупки, яку називають tripwire (наприклад, підготовчі курси). Робить першу покупку за ціною, що буде нижче порога прийняття рішень (іншими словами, співвідношення ціни й користі таке, що не вимагає довгих роздумів від клієнта-абітурієнта). Якщо все добре, клієнт хоче продовжувати навчання, пройти повний курс (наприклад, стаціонарне навчання з обраної спеціальності), відбувається покупка флагамена – основного продукту. Якщо немає – через другу хвилю торкань підводимо клієнта до покупки. Далі іноді пропонуємо клієнтові нові курси на пониження.

Чат-Бот – автоматизована програма, що спілкується з потенційними клієнтами в месенджерах або соціальних мережах. Сервіси можна використовувати для створення свого віртуального помічника різні в тому числі, ті що мають гарні умови на безкоштовному варіанті. За допомогою сервісу можна побудовувати чат-бот, автоворонки в соцмережах і месенджерах: Facebook, Viber, Telegram, WhatsApp. Є міні-CRM, за допомогою якої менеджер може спілкуватися відразу з усіма клієнтами із всіх джерел або можливість її підключення.

Автоворонка допомагає зібрати лояльну базу клієнтів-абітурієнтів, які завжди на зв'язку. У вас є їх контакти й дозвіл на переписку. Це значить, що можна створити безліч додаткових шляхів, що нагадують клієнтові про продукт (їх ще називають точками торкання): розсилання; показ додаткової реклами тільки тим, хто «завис» на шляху до покупки; спливаючі вікна на сайті... Автоворонка працює без залучення людських ресурсів, 24/7, не втомлюється й не хворіє.

По статистиці RetailCRM, 53 % людей комфортно спілкуватися з консультантами у месенджерах. Тренд на гейміфікацію, що підірвав інтернет в 2019 році, продовжується. Продавати граючи й граючи продавати зволіє більша частина прозорливих бізнесменів. Особливо якщо аудиторія бізнесу – це покоління Z (ті самі зумери) [2].

Використання чат-ботів в освітньому процесі має значний потенціал і може сприяти покращенню навчання. Чат-боти можуть стати найбільш допоміжним інструментом для самостійного навчання, бути запрограмовані для відповідей на запитання студентів щодо розкладу занять, розташування кабінетів, правил та процедур, академічних програм тощо. Вони також можуть надавати підтримку з академічними питаннями, наприклад, з пошуком матеріалів або наданням рекомендацій щодо навчального процесу.

Чат-бот в освітній діяльності – це захищений канал зв'язку з колегами та студентами, зручний інструмент для дистанційного навчання, який дозволяє виконати систематизацію матеріалів та можливість завжди тримати весь необхідний контент під рукою, дає можливість створення опитувань, вікторин, голосових чатів.

Боти можуть виконувати практично будь-які дії: відповідати на поставлені студентами запитання; шукати інформацію; постити статті; робити нагадування; збирати відгуки.

За автоматизацією - майбутнє. Уже сьогодні сотні онлайн-шкіл, ВНЗ і інших



навчальних проектів використовують цю технологію. Вона швидша, ефективніша, дешевша традиційних методів. Це величезна конкурентна перевага, що зараз можна впровадити за кілька тижнів, поки вона остаточно не стала мейнстримом.

Використання чат-ботів у освіті може бути корисним інструментом для студентів та викладачів, який може полегшити процес навчання та підвищити ефективність навчання.

Ті заклади вищої освіти, які сьогодні в умовах воєнного стану та дистанційного навчання, не автоматизують залучення абітурієнтів і не проведуть диджиталізацію освітнього процесу, завтра залишаться далеко позаду конкурентів...

### СПИСОК ВИКОРИСТАНИХ ДЖЕРЕЛ:

1. Як користуватися чат-ботами для навчання та навчання URL: <https://www.chatcompose.com/uk/learning.html>
2. Безпека, навчання, здоров'я: 13 корисних чат-ботів під час війни URL: <https://osvitoria.media/opinions/bezpeka-navchannya-zdorov-ya-13-korysnyh-chat-botiv-pid-chas-vijny/>.

*Жирак Руслан Михайлович,  
старший викладач кафедри архітектури та будівництва,  
ЗВО «Університет Короля Данила»,  
м. Івано-Франківськ, Україна*

### ДО ПИТАННЯ ТИПІЗАЦІЇ МІСЬКИХ ПОСЕЛЕНЬ ІВАНО-ФРАНКІВСЬКОЇ ОБЛАСТІ

У непростих умовах сьогодення розвиток планувальної організації регіонів є одним із першочергових завдань відповідно до Концепції сталого розвитку населених пунктів [1], при цьому головна увага має приділятися розвитку малих міських поселень [2].

Особливості регіонального розвитку Івано-Франківської області викладено в головному планувальному документі – «Стратегія розвитку Івано-Франківської області на 2021-2027 роки» [3].

За адміністративним поділом Івано-Франківська область включає: 6 районів, 804 населені пункти, з них 240 надано статус гірських (12,7 % від загальної площі області), де проживає майже 30,0 % населення. Із загальної кількості населених пунктів: 15 міст, 24 селища міського типу, 765 сіл та селищ. Область є густонаселеною, щільність наявного населення в області упродовж останніх п'яти років коливається в межах 99,3–98,6 особи на 1 км<sup>2</sup> [3].

На основі аналізу соціально-економічних, екологічних та територіально-планувальних особливостей населених пунктів Івано-Франківської області визначені основні типи та підтипи міст [3]:

1 тип – переважно крупні та великі багатofункціональні міста, в яких передба-



чається регламентація розвитку із структурно-технологічною перебудовою виробничої бази, виведенням з експлуатації шкідливих виробництв, оптимізацією структури землекористування, екологічною реабілітацією міських територій та розвитком соціально-культурного потенціалу. До цієї категорії міст віднесено обласний центр Івано-Франківськ та міста Калуш і Надвірна.

2 тип – міста, що мають передумови для розвитку оздоровчо-рекреаційної сфери, в яких передбачається регламентація розвитку із заборонаю будівництва нових та розширення діючих промислових підприємств, не пов'язаних із задоволенням потреб відпочиваючих і місцевого населення або таких, що можуть негативно впливати на природні лікувальні фактори, та першочерговою модернізацією існуючої санаторно-курортної мережі, наприклад, місто Яремча.

3 тип – малі та середні міста, в них передбачається розбудова районних центрів і підцентрів виробництва та соціально-культурного обслуговування населення. До цієї групи віднесена переважна частина міст області.

Переважна частина населення області проживає у сільських поселеннях –56,4%. В області переважають малі міські поселення (міста та селища міського типу) з населенням менше 10 тис. осіб. Їх загальна кількість становить 30 одиниць (76,9%), але частка населення складає 23,4% [3].

На основі аналізу економіко-географічних факторів, які впливають на розвиток міст області, здійснена їх комплексна типізація (табл. 1) [3].

Таблиця 1. Функціональна типізація міських поселень

**Функціональна типізація міських поселень Івано-Франківської області**

Групи поселень за чисельністю населення, тис. осіб	За господарськими функціями				
	Поліфункціональні центри	Промислові центри	Рекреаційні центри	Агропромислові центри	Лісопромислові центри
100,0-249,00	1	-	-	-	-
50,0 – 99,99	-	1	-	1	-
20,0 – 49,99	-	2	-	-	-
10,0 – 19,99	-	-	-	4	-
5,0 – 9,99	-	1	2	9	2
2,0 - 4,99	-	1	1	10	1
До 2,0	-	-	-	3	-
Разом	1	5	3	27	3

Функціональна типізація міських поселень області дозволяє визначити основні напрямки їх господарського та містобудівного розвитку – активне використання природних і курортно-рекреаційних ресурсів [3].

Загалом, малі поселення Івано-Франківщини всупереч наявному значному потенціалу часто є депресивними, насамперед, через відсутність оновленої документації районного рівня. Чинні схеми планування території районів не відповідають вимогам сучасності, що не дозволяє комплексно підійти до використання основних переваг Прикарпаття – туристично-рекреаційного і санітарно-курортного потенціалу. Актуальне завдання – розробка містобудівної документації регіонального рівня, зокрема, оновлення схем планування території гірських районів, спрямованої на



вирішення комплексу питань щодо забезпечення життєвих потреб населення та розвитку цих територій, підвищення їх інвестиційної привабливості. Особливу увагу необхідно звернути на особливості урбоекологічної ситуації малих поселень рекреаційного профілю, унікальність природно-географічних умов, питання естетичної привабливості, благоустрою малих міст, ефективні шляхи поліпшення їх містобудівної ситуації.

### СПИСОК ВИКОРИСТАНИХ ДЖЕРЕЛ:

1. Про Концепцію сталого розвитку населених пунктів. Постанова ВР України від 24.12.1999 № 1359-XIV (Чинний). URL: <http://zakon4.rada.gov.ua/laws/show/1359-xiv>.
2. Про затвердження Загальнодержавної програми розвитку малих міст. Закон України від 10.06.2016. № 1580-IV. URL: <https://zakon.rada.gov.ua/laws/show/1580-15>.
3. Стратегія розвитку Івано-Франківської області на 2021-2027 роки: URL: <https://www.if.gov.ua/storage/app/sites/24/documentu-2021/10-06-2021-strategiya-rozvitku-ivano-frankivskoi-oblasti-na-2021-2027-roki.pdf>.

**Жукевич Ігор Васильович,**

*к.ю.н., доц., доцент кафедри права та публічного управління,  
ЗВО «Університет Короля Данила»,  
м. Івано-Франківськ, Україна*

### ЕФЕКТИВНІСТЬ СУДОВОГО КОНТРОЛЮ ЗА ВИКОНАННЯМ РІШЕНЬ У ЦИВІЛЬНОМУ СУДОЧИНСТВІ УКРАЇНИ

**Ключові слова:** цивільне судочинство, ефективність виконання, судовий контроль, рішення суду.

Судовий контроль за виконанням рішень у цивільному судочинстві України є елементом системи правосуддя. Основною частиною судового контролю є забезпечення реалізації права на справедливе судові рішення та відновлення правопорядку в суспільстві. Виконання судового рішення є не менш важливим, ніж сам розгляд справи, тому що від нього залежить їх ефективність. Невиконання рішень судів може призвести до порушення прав громадян, погіршення інвестиційного клімату в країні та інших соціально-економічних негараздів. Судовий контроль за виконанням рішення забезпечує виконання судом своїх функцій у сфері охорони прав і законних інтересів громадян та юридичних осіб. При цьому суд виступає гарантом виконання рішень, які він виносить. Це робить правосуддя ефективнішим та надійнішим для всіх громадян.

Ефективність виконання судового рішення – це здатність судової влади забезпечити практичне втілення визнаного судом права. Основне завдання суду полягає не тільки в прийнятті правильного рішення у конкретному правовому спорі, а й у забезпеченні його виконання. Ефективне виконання судових рішень є запорукою віднов-



лення порядку в суспільстві та підтримки верховенства права. Іншими словами, це процес, що забезпечує реалізацію права на відшкодування збитків, реалізацію права на повернення майна, виконання інших обов'язків, визначених у судовому рішенні.

За результатами проведених досліджень ефективність судового контролю за виконанням рішень у цивільному судочинстві України є низькою. Зараз достатньо складно оцінити дієвість та ефективність інституту судового контролю за виконанням судових рішень у цивільному процесі України.

Основними критеріями ефективного виконання судового рішення є:

1. Своєчасність – виконання рішення повинно проводитися без зайвого затримання, у встановлений строк.
2. Повнота – весь обсяг рішення має бути виконаний без винятків та обмежень.
3. Якість – виконання повинне проводитися належним чином, з урахуванням усіх вимог, встановлених законодавством.
4. Прозорість – процес виконання повинен бути якомога більш чітким, зрозумілим та доступним для всіх зацікавлених сторін.
5. Відповідність інтересам сторін – виконання повинно забезпечити задоволення інтересів сторін, визнаних судом у рішенні.
6. Недоступність незаконних перешкод – виконання має реалізовуватись без перешкод, що створили неправомірні дії.

Ці критерії забезпечать ефективність виконання судових рішень та можуть здійснити захист прав тих, хто звернувся до суду.

До однієї з основних проблем розвитку системи правосуддя в Україні віднесено «неналежне виконання судових рішень, неефективність механізмів судового контролю за виконанням судових рішень»[1]. Особливою актуальною ця проблема є при виконанні судових рішень у цивільному судочинстві України, оскільки фактично єдиною формою судового контролю за виконанням рішень є оскарження рішень державних та приватних виконавців шляхом подачі скарг на їхні дії або бездіяльність.

В проєкті Плану відновлення України зазначено, що забезпечення виконання рішень ЄСПЛ Україною (група справ Іванов, Бурмич), (в т.ч. імплементація рекомендацій Комітету міністрів Ради Європи) передбачено запровадження дієвого та ефективного судового контролю за виконанням рішень судів. Законопроект щодо запровадження дієвого та ефективного судового контролю за виконанням рішень зареєстровано у Верховній Раді України [2, с.32, с. 53]. При цьому він стосуватиметься цивільного та господарського судочинства. Доцільно також говорити, про контроль за виконанням рішень судів і Конституційним Судом України, тобто ще однією формою судового контролю за виконанням рішень судів слід також вважати конституційний контроль за виконанням рішень судів у цивільному судочинстві України.

Під час вирішення спорів про судовий контроль за виконанням рішень нагальним є те, щоб цей контроль спрямовувався саме на виконання судового рішення, а не був формальною оцінкою дій або бездіяльності виконавців. На підтвердження цього є позиція, викладена в постанові КГС ВС від 28 травня 2019 року у справі № 905/2458/16, де вказано, що принцип обов'язковості судового рішення та визначений процесуальним законодавством обов'язок суду із здійснення судового контролю за виконанням судового рішення зобов'язує суди, здійснюючи оцінку тих чи інших обставин, враховувати, сприяє вчинення будь-якої процесуальної дії (в тому числі



судом) виконанню остаточного судового рішення чи навпаки – перешкоджає такому виконанню [3].

Суддя Великої Палати Верховного Суду Олег Ткачук висловив думку, що судовий контроль за виконанням судових рішень був би ефективним, якби переважна більшість із них виконувалася добровільно. Це, перш за все, стосується виконання рішень органами виконавчої влади [4]. Важко не погодитись із цією позицією, оскільки у цивільному процесуальному законодавстві та законодавстві України про виконавче провадження відсутнє добровільне виконання рішень судів, а натомість, на даний час, наявні заходи примусового виконання рішень та деякі випадки самостійного виконання рішень, що не приводить до ефективного судового контролю за їхнім виконанням.

Серед причин, що призводять до недієвості правових норм, якими встановлено судовий контроль за виконанням рішень судів, суди вказують на відсутність обов'язку встановлювати судовий контроль [5, с. 180]. Так, дійсно, те, що ми маємо на даний час, це право сторін застосувати судовий контроль у формі поданих скарг на рішення, дії або бездіяльність виконавців; натомість у цивільному процесуальному законодавстві зовсім не визначено системного, постійного здійснення судового контролю за виконанням рішення суду у формі процесуальних повноважень. З цієї причини він є також неефективним.

Для підвищення ефективності судового контролю за виконанням рішень у цивільному судочинстві України необхідно здійснити комплекс заходів. Деякі з них такі:

1. Удосконалення законодавства щодо виконання судових рішень. Необхідно розробити новий закон, який визначатиме механізми реалізації рішень суду, його чітку регламентацію, забезпечення реалізації принципу правової визначеності, а також відповідальність учасників виконавчого провадження.

2. Розроблення та впровадження нових технологій. Більш активне використання сучасних технологій у судочинстві може сприяти покращенню процесу виконання рішень.

3. Залучення до виконання рішень суду різних державних та недержавних установ. Важливо, щоб у виконанні рішень брали участь інші установи, які повинні надати необхідну підтримку, залучати до відповідальності боржників та надавати допомогу при виконанні рішень.

4. Підвищення кваліфікації суддів, державних та приватних виконавців. Важливо, щоб суди та виконавці не тільки знали законодавство, але і вміли ефективно використовувати його в практичній діяльності.

5. Реформування системи виконавчої служби. Варто переосмислити роботу системи виконавчої служби, збільшити її ефективність, забезпечити більший прозорий механізм діяльності та більш жорсткі механізми впливу на виконавців. Одним із способів є збільшення кількості приватних виконавців, що сприятиме конкуренції державної та приватної моделей виконавчого провадження в Україні.

6. Розвиток культури виконання зобов'язань. Важливо, щоб усі учасники виконавчого провадження були налаштовані на те, щоб зобов'язання виконувалися в повному обсязі та у встановлений строк. Створення такої культури може зменшити кількість правових конфліктів і збільшити ефективність виконання рішень.





## СПИСОК ВИКОРИСТАНИХ ДЖЕРЕЛ:

1. Указ Президента України від 11 червня 2021 року № 231/2021 «Про Стратегію розвитку системи правосуддя та конституційного судочинства на 2021-2023 роки». URL: <https://zakon.rada.gov.ua/laws/show /231 /2021#Text> (дата звернення 12.10.2022 р.).
2. Проект плану відновлення України. Матеріали робочої групи «Юстиція». Липень 2022. URL: <https://www.kmu.gov.ua /storage /app /sites /1/ recoveryrada/ua/justice.pdf> (дата звернення 20.05.2023р.).
3. Ефективність правосуддя – це, зокрема, й ефективна система виконання судового рішення, що є основною метою правосуддя. URL: <https://supreme.court.gov.ua/supreme/pres-centr/news/1320903/> (дата звернення 20.05.2023р.).
4. Судовий контроль за виконанням рішень суду необхідний, бо більшість із них не виконується добровільно – Олег Ткачук URL: <https://supreme.court.gov.ua/supreme/pres-centr/news/992603/> (дата звернення 20.05.2023р.).
5. Косяченко К. Е., Марків А.О. Ефективність судового контролю за виконанням судових рішень: проблематика та шляхи вирішення. Юридичний науковий електронний журнал. 2022. № 5. С. 178-180.

*Жупник Василь Васильович,  
кандидат історичних наук,  
доцент кафедри права та публічного управління  
ЗВО «Університет Короля Данила»,  
м. Івано-Франківськ, Україна*

## ФАКТОРИ СТАНОВЛЕННЯ ПРАВОВОЇ КУЛЬТУРИ УКРАЇНЦІВ В УМОВАХ РОСІЙСЬКОЇ АГРЕСІЇ

Російська агресія, стала каталізатором консолідації українців навколо національної ідеї, національних інтересів і потреб, що призвело в тому числі й до позитивних змін у окремих аспектах правосвідомості та правової культури. Яскравим свідченням цього є зниження криміногенної ситуації, мобілізація людських ресурсів, забезпечення громадського порядку, тощо. Всі ці процеси є наслідком зростання рівня правової культури українців.

Рівень правової культури на різних етапах розвитку суспільства є різним, а його розвиток – це перманентний процес, коли кожне наступне покоління намагається його вдосконалити. При цьому суттєвою є ознака, згідно з якою процес удосконалення має розпочинатися лише після відповідного засвоєння вже накопичених правових знань [1, с. 43].

Одночасно, мають місце внутрішні фактори які перешкоджають розвитку правової культури. Подібним прикладом може слугувати правовий нігілізм. Наслідком цього явища є відчуття правової безвідповідальності як держави перед особою, так й



особи перед державою. В Україні, як і в більшості пострадянських держав, які знаходяться у стані демократичної трансформації, характерною ознакою є безвідповідальність органів державної влади перед суспільством. Значною мірою це зумовлено тим, що на законодавчому рівні передбачено абсолютний імунітет для вищих посадових осіб державної влади. Звичайно, не ставиться під сумнів частковий імунітет цих осіб, однак мова може йти лише про гарантування їхнього незалежного статусу виключно в межах виконання їхніх професійних обов'язків і в жодному разі такий статус не може розглядатися як привілей, що ставить особу вище за норми закону [5].

У контексті викладеного поділяємо позицію, що правовий нігілізм, який має місце в усіх сферах суспільної діяльності в Україні, у тому числі й у діяльності правоохоронних і правозахисних органів держави, можна з одного боку характеризувати як явище здатне до самодетермінації. Так, до прикладу, прояви правового нігілізму в роботі державних органів спричиняють зневажливе ставлення людей до закону й органів, що забезпечують його дотримання. Але, коли суспільство характеризується високим рівнем правового нігілізму, правоохоронні та правозахисні органи як частина суспільства також неминуче «запозичують» логіку цього негативного правового явища й відтворюють її в службовій діяльності [2]. Таким чином, коло замикається і деформована правосвідомість стає невід'ємною частиною правової реальності, просочує всі сфери людської діяльності, передається від покоління до покоління, стає часткою національного правового менталітету.

Можна погодитися з тезою, що «правовий нігілізм має глибоке коріння в Україні й породжується десятиліттями зневіри людей у праві. Варто зазначити, що причинами правового нігілізму часто є не власне правові чинники, а вплив негативних процесів, що відбуваються в інших підсистемах соціуму. Для українського суспільства характерним є правовий нігілізм не в чистому вигляді, а з нашаруванням майже всіх деформованих типів правосвідомості» [3].

Ще одним чинником впливу на правосвідомість пересічних громадян є політичний інфантилізм українців, який суттєво відбивається на правовій сфері. Незрілість і нерозуміння правових суджень; спроби уникнути відповідальності в будь-якому її вигляді, намагання перекласти відповідальність на когось іншого; відсутність усвідомлення наслідків власних вчинків; нестримне бажання того, щоб із нами рахувалися, але небажання для цього щось, крім заяв, робити, усе це є прикладом такого інфантилізму. Можна зробити висновок, що правовий нігілізм і правовий інфантилізм українців формуються у відповідь на деформацію правової свідомості чиновників усіх рівнів, інших посадових осіб, із якими в народі асоціюється держава.

З вищезазначеного та проаналізованих праць науковців, присвячених даній проблематиці, варто зауважити, що правову свідомість населення України потрібно аналізувати диференційовано, а не в загальному, оскільки різним соціальним групам притаманні характерні для них особливості. Для посадових осіб переважно характерними є правовий нігілізм і правовий прагматизм (правовий інструменталізм). Окремо стоять співробітники правоохоронних органів, оскільки для них, окрім зазначених вище, характерною є перероджена правосвідомість. Для простих громадян найпоширенішими формами правової свідомості, науковці вказують правовий нігілізм, правовий песимізм і правовий інфантилізм. Напрошується висновок про те, що деформована правова свідомість зумовлює такі особливості правової культури в



Україні, як корупція та бюрократизм посадових осіб усіх рівнів; загальне нехтування правилами поведінки, формальне, а не усвідомлене їх дотримання; широке зловживання суб'єктивними правами та повноваженнями; толерантність до протиправних дій, знаходження пояснення вчинків правопорушника; схильність до самосуду та «вуличної демократії» зумовлених загальною недовірою до правоохоронних органів; застосування подвійних стандартів у сфері права; нерозуміння сутності правових засобів, необхідних і достатніх для вирішення конфлікту, недотримання меж їх застосування, маскування під правову активність дій, які насправді суперечать духу права.

Відповідаючи на запитання, а що може змінити ситуацію й покращити рівень правової культури українців, то слід вказати на наступні чинники. По-перше, це саме російська агресія, яка стала стимулом консолідації української політичної нації, зростання патріотизму, спричинила стирання ліній поділу українського соціуму, що базувалися на соціокультурних відмінностях. Наочним свідченням цього стало значне та безальтернативне зростання рівня підтримки європейського та євроатлантичного вектору розвитку України. Зафіксовано значний позитивний баланс підтримки ідеї вступу України до НАТО, як фактично єдиної гарантії колективної безпеки – одного з ключових маркерів соціокультурного поділу українського суспільства. Україна, дуже дорогою ціною остаточно визначилася з геополітичним вектором розвитку. Висока соціологічна підтримка населенням вступу до ЄС та НАТО, організацій із високими правовими стандартами, свідчить про зростання та дорослішання нашої національної правосвідомості, а також прагнення до кращих європейських та світових стандартів у правових відносинах «держава-громадянин-держава». І власне, що стосується дотримання правових норм суспільством, то тут з початку вторгнення зросли позитивні тенденції і показники, що відбилося у суттєвому зниженні кримінальних злочинів, а також іноді населення самоорганізовувалося та переймало на себе поліцейські і силові функції, там де їх в силу певних причин вже не було. Дуже актуальною стала правосвідомість і правова культура у сфері військового права і впровадження гуманітарних стандартів НАТО в українській армії.

Другою позитивною тенденцією можна вважати зміну ставлення до міжнародного права. Головною ознакою нового відношення до міжнародного права є перехід частини функцій і повноважень від національних держав до міжурядових організацій (яскравим прикладом цього виступає ЄС) [4, с. 190]. Важливим у цій ситуації є те, що громадськість більше покладається на загальноєвропейське право, захищене міжнародними інституціями, аніж на національне, як на певний непохитний постулат, а керується тільки правосвідомістю при оцінці своєї поведінки як правової чи неправової. Це може зумовити два одночасно протилежних рухи. Перший варіант – підвищення рівня правосвідомості (як індивідуального, так і колективного), увібрання найкращих європейських уявлень про право, цінність прав і свобод людини і громадянина тощо. Другий варіант – повна нівеляція дії правових норм шляхом їх невиконання, непідкорення, створення власної «системи правових норм», яка буде змінюватись відповідно до ситуації, що фактично означатиме сплеск нової, ще більшої хвилі правового нігілізму

Третій позитивний чинник – це вплив на правосвідомість сучасного суспільства досягнень постіндустріальної та інформаційної цивілізацій: кардинально змінилася кількість, якість та засоби передачі інформації, розширився спектр відносин, які не



«встигає» регулювати законодавство, і тому вони опосередковані, перш за все, правосвідомістю суб'єктів конкретної правової ситуації.

Окрему увагу доцільно приділити впливу релігії на правосвідомість. Особливо це стосується подальшого розвитку, утвердження та чіткої державницької патріотичної позиції національних церков, православної помісної церкви (ПЦУ) та української греко-католицької церкви (УГКЦ). Важливу роль у релігійних процесах, має чітка громадянська позиція суспільства, щодо очищення від філії московського патріархату, яка багато в чому підштовхує владу до правильних, але запізнілих рішень.

### СПИСОК ВИКОРИСТАНИХ ДЖЕРЕЛ:

1. Богачов С.В. Особливості процесу формування правової культури в Україні. Вісник ХНУВС. 2011. № 2 (53). С. 43–48.
2. Ткаля О., Зуєва А. Правовий нігілізм як фактор впливу на національну безпеку держави. Підприємництво, господарство і право. 2019. № 5. С. 219–223.
3. Міхайліна Т. Правовий нігілізм сучасного українського суспільства: витоки проблеми та шляхи її подолання. Economic and law paradigm of modern society. 2019. № 4. С. 75–80.
4. Калиновський Ю. Ю. Правосвідомість українського суспільства: генеза та сучасність / Ю. Ю. Калиновський. – Х. : Право, 2008. – С. 89.
5. Ковальчук В., Богів Я., Ковальчук С. Конституційний принцип народного суверенітету та проблеми його реалізації в умовах демократичної трансформації: досвід України. Economic and law paradigm of modern society. 2019. № 3. С. 23–32.

*Загурський Олександр Богданович,  
доцент кафедри права та публічного управління,  
кандидат юридичних наук, доцент,  
ЗВО «Університет Короля Данила»,  
м. Івано-Франківськ, Україна*

## ІНСТИТУЦІЙНИЙ ЗМІСТ ПОЛІТИЧНОЇ ВІДПОВІДАЛЬНОСТІ В СФЕРІ ПУБЛІЧНОГО УПРАВЛІННЯ

Наука конституційного права наголошує на принциповому значенні відповідальності виконавчої влади в демократичній державі права. Виконавча влада є водночас прикладом влади, яка з точки зору організації та діяльності найбільш ефективно слідує за мінливими соціальними, економічними та правовими умовами як в ЄС, так і в окремих країнах.

Відповідальність за здійснення державних повноважень також є основним викликом, який виникає в процесі інтеграції. Отже, в умовах еволюції інтегрованих органів виконавчої влади, чи існують для них також відповідні форми відповідальності, які будуть тісно пов'язані з конкретним рівнем прийняття рішень, повноважен-



нями та прийнятою політикою [1-2].

У зв'язку з цим, В. Торяник вважає, що “політична відповідальність державної влади перед громадянами являє собою сукупність легітимних політичних заходів, що забезпечують примус влади до виконання прийнятих зобов'язань, обіцянок і схвалених суспільством програм, а в поєднанні з політичною відповідальністю громадян перед державною владою вона є необхідним інструментом стабілізації політичних відносин. У сучасній правовій державі діє презумпція політичної відповідальності народу, оскільки він не існує поза межами державно-організованого порядку, і всі громадяни певної держави колективно відповідальні за результати дій цієї держави” [3, с. 21].

Характерні особливості політичної відповідальності зображено на рис. 1.



**Рис. 1. Характерні особливості політичної відповідальності**

*Примітка:* складена автором за [4].

Крім того, до найбільш характерних рис політичної відповідальності науковці відносять її суб'єктивний характер. При цьому можна виділити кілька вимірів суб'єктивізму. Передусім такий характер пояснюється залежністю цього виду відповідальності від політичної, правової культури населення, розвитку практики оцінювання діяльності органів публічної влади, рівня розвитку політичної системи, зокрема політичних інститутів.

Для розкриття змісту суб'єктивності окремо розглядають моральний та психологічний фактори, у першу чергу стосовно вимог щодо високого рівня професійної компетентності, почуття обов'язку, патріотизму, усвідомлення суб'єктом владних повноважень своєї причетності до вирішення важливих для життя суспільства питань [5].

Суб'єктивний характер політичної відповідальності відбивається й у визначенні



спрямованості предмета політичної відповідальності на важливі для життя суспільства питання, діяльність влади щодо реалізації яких має бути підтримана населенням. Саме орієнтування на суспільно значущі та сприйняті суспільством проблеми, які вирішуються суб'єктами політичної відповідальності, розглядається як певна гарантія та захист суспільства від суб'єктивізму їхньої діяльності [6].

У науковому середовищі існують різні підходи до розгляду ролі правових норм у закріпленні політичної відповідальності та її співвідношення з юридичною відповідальністю.

Реалізація принципу політичної відповідальності в публічному управлінні запобігатиме використанню публічної влади для задоволення приватних інтересів окремих суб'єктів, що є причиною нинішньої дестабілізації владних відносин в Україні, насамперед викривлення механізмів публічного управління.

Саме тому серед важливих завдань реформування системи публічного управління повинно бути створення такого суспільного середовища, у якому владу можна було б використовувати виключно як знаряддя досягнення цілей суспільства. Сферою застосування політичної відповідальності в публічному управлінні є державно-управлінська діяльність.

Відсутність практики застосування інституту політичної відповідальності органів державної влади в Україні свідчить про те, що в політикумі та суспільстві бракує цивілізованого розуміння розвитку демократії.

#### СПИСОК ВИКОРИСТАНИХ ДЖЕРЕЛ:

1. R. Piotrowski; *Zasada podziału władz w Konstytucji RP*, „Przegląd Sejmowy”. nr 4 (81). 2007. 470 s.
2. R. Grzeszczak: *Władza wykonawcza w systemie Unii Europejskiej*. Warszawa 2011. 370 s.
3. Торяник В. М. Взаємна політична відповідальність державної влади і громадянства в сучасній правовій державі: автореф. дис. ... канд. політ. наук: спец. 23.00.02. Політичні інститути та процеси. Дніпропетровськ, 2005. 22 с.
4. Мельниченко В. Політична відповідальність публічно-владних інституцій у системі соціальної відповідальності. Вісник Нац. академії держ. упр. при Президенті України. 2011. Вип. 1. С. 175-183. Доступ. також у PDF: <http://visnyk.academy.gov.ua/wp-content/uploads/2013/11/2011-1-25.pdf>, (дата звернення: 15.05.2023). Назва з екрану.
5. Халдай І. В. Політична відповідальність влади як складова побудови правової держави. Актуальні проблеми політики: зб. наук. пр. / редкол.: С. В. Ківалов (керівник авт. кол.), Л. І. Кормич (ред.), М. А. Польовий (відп. секр.) та ін.; ОНЮА, Південноукр. центр гендер. проблем. Одеса, 2009. Вип. 37. С. 339-345.
6. Співак В. М. Політична відповідальність. К., 2006. 268 с.



***Закриницька Вікторія Олександрівна,**  
доцент кафедри державно-правових дисциплін  
юридичного факультету,  
кандидат юридичних наук,  
Харківський національний університет  
імені В.Н. Каразіна*

***Плотнікова Катерина Олексіївна,**  
доцент кафедри державно-правових дисциплін  
юридичного факультету,  
кандидат юридичних наук,  
Харківський національний університет  
імені В.Н. Каразіна  
м. Харків, Україна*

## **МЕХАНІЗМ АНТИКОРУПЦІЙНОЇ ПОЛІТИКИ УКРАЇНИ У ПІСЛЯВОЄННИЙ ПЕРІОД**

Проблематика обраного питання обумовлена тим, що з 24 лютого 2022 року в Україні відбулось багато кардинальних змін, проте ситуація з корупційними ризиками залишилась незмінною. Якщо дозволити корупції залишитися неконтрольованою, відбудова України принесе масову перемогу підривній kleptocraticній війні, яку ворог веде з моменту здобуття Україною незалежності, аби підірвати державність країни. Тому ефективні антикорупційні системи важливі не тільки для боротьби з корупцією, а й для забезпечення серйозного захисту у війні проти kleptocracії, яка тісно пов'язана з фізичною війною.

Це не нове явище для України, і питання корупції завжди було важливим. Індекс сприйняття корупції показує, що Україна повільно, але стабільно покращувала свої позиції за останні десять років. Це одна з 25 із 180 країн, які статистично значущо покращили свої показники за останні 10 років. Угода про асоціацію та План дій щодо лібералізації візового режиму з ЄС, зокрема, а також співпраця з іншими міжнародними партнерами значною мірою сприяли цьому успіху. Позитивно на боротьбу з корупцією вплине і рекомендація Єврокомісії щодо надання Україні статусу кандидата на вступ.

Джерела корупції в Україні включають фінансову систему, державні закупівлі, державні підприємства, неконкурентні та надмірно зарегульовані ринки, нецільове використання державних активів, тіншову торгівлю, ухилення від податків і шахрайство. Крім того, дрібна корупція поширена в установах, які надають державні послуги.

Україна з 2014 року проводить антикорупційні реформи, створюючи нові інституції, ухвалюючи нові закони та цифровізуючи державні послуги. Це такі інституції, як: Національне антикорупційне бюро (НАБУ), Спеціалізована антикорупційна прокуратура (САП), Вищий антикорупційний суд (ВАКС) та Агентство з розшуку та менеджменту активів (АРМА). Всі ці державні інституції націлені на викорінення проявів корупції та притягнення винних до відповідальності, особливо у воєнний час.

Крім створення нових інституцій, антикорупційні зусилля України зосереджу-



ються на прозорості. Нинішня влада України робить наголос на цифровізації державних послуг, яку представляє Міністерство цифрової трансформації. Прикладом цифровізації з України, який отримав міжнародне визнання, є електронна система публічних закупівель ProZorro. З метою запобігання відмиванню коштів та підвищення рівня прозорості міжнародних операцій в Україні ведеться національна база політично важливих осіб, яка нараховує 48 тис. державних службовців та членів їхніх сімей.

З початком відновлення очікуються масштабні надходження іноземних коштів в Україну, тому антикорупційна робота має бути підтримана на найвищому рівні українського уряду, президента та міжнародних партнерів. Отже, проект Плану відновлення [1] передбачає структуру управління, в якій український уряд і демократична система України несуть виключну відповідальність за процес відновлення, доповнену спеціальною пов'язаною з ЄС інституцією, яка координує роботу донорів і забезпечує прозорість і підзвітність. Ця інституція має брати участь у генеральному плануванні, визначення пріоритетності великих проектів реконструкції, які потребують міжнародної підтримки. Використання міжнародних коштів у процесі відновлення повинно здійснюватися за умови дотримання суворих антикорупційних умов. Серед цих умов має бути підтримка антикорупційних інституцій та реформ, які впроваджуються в Україні з 2014 року, а також особливий акцент на максимально ефективному використанні коштів, передбачених на благо всього українського суспільства.

Одним із важливих кроків механізму протидії корупції є Державна антикорупційна програма на 2023–2025 рр. як один з небагатьох комплексних документів, що дають відповідь на питання про те, як налаштувати державу бути ефективною [2]. Виконання Державної антикорупційної програми дозволить забезпечити системність і скоординованість державної антикорупційної політики, адже навіть корисними, але епізодичними і безсистемними законодавчими ініціативами не можна забезпечити ефективність держави в цілому. Стійкі демократичні інституції – це необхідна умова перемоги над зовнішнім ворогом. Виконання Державної антикорупційної програми допоможе ліквідувати причини корупції, а не лише боротись з її наслідками.

Тому ми вважаємо, що практична реалізація заходів, передбачених Державною антикорупційною програмою, дасть змогу очистити державний апарат від недобросовісних чиновників, викоринити корупційні схеми в ключових сферах державної політики та суттєво зменшити кількість факторів корупції в законодавстві.

Отже, одним із ключових компонентів антикорупційної політики під час відбудови України має стати прозора установа із якісним врядуванням, до складу якої входитимуть представники основних донорів та українського уряду, яка не лише розподілятиме кошти, але й проводитиме моніторинг використання цих коштів постфактум.

Варто посилювати систему публічних закупівель; при цьому не можна жертвувати прозорістю та моніторингом заради швидкості процесу відбудови, оскільки цей процес довгостроковий. Після закінчення війни рекапіталізація банків має здійснюватися прозоро, а розвиток фінансової системи має загалом зменшити можливості для нецільового використання державних коштів.

Державні підприємства потрібно реформувати в кілька етапів, щоб обмежити можливості для корупції та підвищити прозорість. Це також стосується інших на-





прямків діяльності уряду, зокрема регулювання ринків, податків, ліцензування та управління державними активами. Крім того, підтримати антикорупційні зусилля можна за допомогою інформування про вступ до ЄС, сильної залученості громадянського суспільства, створення умов для роботи незалежних ЗМІ та забезпечення освіти на всіх рівнях. Хоча вступ до ЄС може сприяти боротьбі з корупцією, основну роботу має виконувати сама Україна, починаючи з найвищого політичного рівня і закінчуючи громадянським суспільством і громадянами.

Таким чином, підсумовуючи, варто зазначити, що боротьба з корупцією в процесі відбудови України базуватиметься на чотирьох принципах. Це – інституційна структура на макрорівні; завершення антикорупційних реформ, розпочатих до війни; усунення джерел корупції, пов'язаних з особливостями функціонування економіки (закупівлі, державні підприємства, регулювання, ліцензії, податки тощо); і, мабуть, найголовніше, твердий намір українського суспільства будувати разом краще майбутнє. Усе це разом, за належної підтримки з боку ЄС та решти демократичного світу, дає Україні чудовий шанс стати процвітаючим затишком для своїх громадян.

### СПИСОК ВИКОРИСТАНИХ ДЖЕРЕЛ:

1. Проект Плану відновлення України. Липень 2022 р. URL: <https://www.kmu.gov.ua/storage/app/sites/1/recoveryrada/ua/justice.pdf>.
2. Про затвердження Державної антикорупційної програми на 2023-2025 роки: Постанова Кабінету Міністрів України від 4 березня 2023 р. № 220. URL: <https://zakon.rada.gov.ua/laws/show/220-2023-п#n485>.

*Золотарчук Наталія Ігорівна,  
кандидат мистецтвознавства,  
доцент кафедри дизайну,  
ЗВО «Університет Короля Данила»,  
м. Івано-Франківськ, Україна*

### НЕФІГУРАТИВНИЙ ЖИВОПИС: АБСТРАКЦІЇ

Поняття «нефігуративне мистецтво» (абстракціонізм) є напрямом у мистецтві, образність якого ґрунтується не на запозичених мотивах із навколишньої реальності, а на кольорі, лінії, формі та текстурі [7].

Нефігуративний (абстрактний) живопис, має на увазі відмову від зображення реальних речей і форм. Спрямований на те, щоб висловивши гармонію кольору, викликати у глядача певні емоції та асоціації. Все в абстракції підпорядковане певним правилам вираження, так званої «абстрактної композиції» [1].

Абстрактне мистецтво завжди привертало до себе увагу дослідників. Така безпредметна творчість часто супроводжується дослідженням такого поняття, як художня абстракція. Вчені характеризують абстрактне мистецтво в загальній здатності мистецтва до художньої абстракції. В. Бичков, Ю. Борєв, Л. Левчук, М. Малахов, С.



Можнягун, М. Сефор, А. Стойков, В. Турчин, О. Федорук, Б. Фер розглядали його у контексті загального аналізу модернізму та естетики минулого століття. Н. Адаскіна, І. Азізян, О. Баснер, М. Герман, Т. Горячева, Б. Гройс, Т. Ємельянова, В. Кеменов, Є. Ковтун, М. Коллінгс, Л. Матвеева, С. Можнягун, І. Павельчук, С. Папета, О. Петрова, Г. Пуук, Б. Роуз, Г. Рудик, Д. Сарабьянов, М. Сефор, Е. Смірнова, В. Сидоренко, А. Стойков, А. Стригальов, О. Федорук, В. Хофман переконують, що абстракціонізм завершує розвиток формальної ідеї. А О. Екстер, О. Богомазов, В. Єрмілов, К. Малевич мали впливи мистецької культури на абстракціоністів авангардного руху [2].

Необхідність масштабного об'єктивного підходу щодо витоків, тенденцій розвитку та особливостей абстрактного мистецтва як компонента художньої культури є сьогодні актуальним.

**Мета даної публікації є:** висвітлити нефігуративне (абстрактне) мистецтво як вид зображувальної культури.

**Завдання** полягає в тому, щоб здійснити аналіз нерепрезентативного живопису як виду образотворчої культури, витоків, передумов розвитку, особливостей формування.

Новий живописний стиль у 1915 р. український художник К. Малевич представляє на виставці «0–10» 39 цілком непередметних творів – до початкових геометричних форм, зокрема, кола, прямокутника (серед них відомий «Чорний квадрат») [7]. Геометрична абстракція (логічна) створює простір шляхом поєднання геометричних форм, кольорових площин, прямих і ламаних ліній [1].

Так з появою робіт П. Пікассо, був допущений сильний вхід до геометричних форм і плоских кольорів. Подібно до цього, Пол Сезан також вирішив почати своє створення в альтернативній реальності. Інші великі авангардні експоненти, такі як П. Гоген, А. Матісс і Ж. Серат, вважаються ключовим натхненням для того, хто згодом був найбільшим представником абстракціонізму [5].

Засновником абстракції (непередметного, нерепрезентативного, ненаративного мистецтва) вважається художник В. Кандинський, який 1910–11 рр. почав працювати в манері «вільної живописної» абстракції. Тут лірико-емоційна абстракція, в якій композиції організовуються з вільно поточних форм і ритмів.

Такі художники як О. Богомазов та О. Екстер створили кубофутуристичний варіант абстракції у 1915–16 рр. у Києві. Серед художників, що працювали в напрямах геометричного, експресіоністичний, знаково-символістичний, мінімалістичний абстракціонізм, – це К. Звіринський, Г. Гавриленко, В. Ламах, О. Соколов, Л. Яструб, В. Маринюк, А. Суммар, П. Бедзир, Л. Бедзир-Кремницька, В. Барський, Е. Котков, Ф. Юр'єв, О. Мінько, Р. Сельський. «Кольорове міркування» захоплює О. Павлова та Д. Дубовика.

Осучаснений український нефігуративний живопис продовжує перервану узвичаєність українського абстракціонізму (дефініція «нефігуративний» є цілком відповідним сучасному мистецькому матеріалові, ніж «абстрактний»).

Формальна та ідейна фракції сучасного непередметного живопису зазнали значного впливу філософії та мистецтва Сходу. Для певних нефігуративістів – М. Кривенка, І. Яновича, О. Животкова, О. Бабака, М. Малишка – є близькою естетична традиція, зокрема принцип «мінімум засобів – максимум виразності», такий вияв відбувся в умисному обмеженні художніх засобів.



Зв'язок живопису з ідеями та практикою медитації також властиве деяким художникам як перенесення акценту з об'єкта на процес творчості у Т. Сильваші, В. Бажая, І. Яновича, Є. Рахманіна [7].

Нефігуративний (абстрактний) живопис має повний перехід від рамок і обмежень до повної свободи вираження. Сьогодні в мистецтві він настільки різноманітний, що поділяється на безліч видів, стилів і жанрів. Полотна нефігуративістів (абстракціоністів) викликають особливі відчуття та змушують дивуватися красі й виразності абстрактної композиції [1].

У сучасному мистецтві непередметний живопис (абстракціонізм) є важливою мовою глибокого емоційного спілкування художника та глядача. *Виринають* особливі образи різних кольірних форм (роботи А. Красуліна, В. Орлова, Л. Пелиха), існують простори знаків, символів, що виникають з глибин архаїчної свідомості [1].

Варто відзначити «Флюїд арт» (рідкий акрил) – це цікавий та досить простий спосіб створення унікальних творів мистецтва. Є формою абстрактного мистецтва, в якій використовуються акрилові фарби з рідкою консистенцією, створюючи цікаві та візуально-органічні мотиви. Техніка існує з 1930 р. Так, мексиканський художник на ім'я Давид Альфаро Сікейрос несподівано виявив незвичайні ефекти при взаємодії плинних фарб один з одним, назвавши отриманий результат «випадковим живописом». Техніка являє собою особливий різновид абстракціонізму, в якому не існує певних сюжетів [6].

Досить популярною у всьому світі є техніка непередметного живопису кольоровими спиртовими чорнилами – це створення абстрактних картин з використанням чорнил на спиртовій основі. Тут поєднання різних кольорів та відтінків, плавні переходи і тонкі контури надають картинам легкості та повітряності [3]. Техніка живопису «Alcohol ink» дозволяє створити напівпрозорі абстракції.

Нефігуративне (абстрактне) мистецтво тяжіє до підсвідомого (інтуїтивного) підходу, в якому розумовий досвід художника поєднується з вільною чуттєвістю. А міцний зв'язок з добірною строгою традицією живопису є вирішальною рисою українського абстракціонізму. При збереженні безпредметності абстрактне зображення формується так, що викликає конкретні асоціації – різного рівня абстрагування. Тут відтворення може виглядати як картина якогось фантастичного світу – наприклад, абстрактний сюрреалізм. А також при створенні картини або «залівки» застосовуючи різні прийоми, відтворюється свій неймовірний ефект морської піни, полум'я або мармуру.

Отже висвітлено одну з течій авангардистського нефігуративного *мистецтва* – *абстрактне мистецтво*, *безпредметне мистецтво*, *конфігуративне мистецтво* як вид зображувальної культури, здійснено аналіз нерепрезентативного живопису як різновидність образотворчості, витоків, передумов розвитку, особливостей формування.

### СПИСОК ВИКОРИСТАНИХ ДЖЕРЕЛ:

1. Абстрактне мистецтво. Абстракція в мистецтві. Абстрактний живопис. Абстракціонізм. URL: <https://nekrasivyh.net/rizne/kultura-i-dozvillja/34261-abstraktne-mistectvo-abstrakcija-v-mistectvi.html> (дата звернення: 20.04.2023)
2. Дубрівна А. Абстрактне мистецтво як феномен української художньої культури.



Міжнародний вісник: культурологія, філологія, музикознавство Вип. I(6), 2016.

3. URL: [https://er.knutd.edu.ua/bitstream/123456789/2919/1/20161103\\_506.pdf](https://er.knutd.edu.ua/bitstream/123456789/2919/1/20161103_506.pdf) (дата звернення: 27.04.2023).
4. Живопис спиртовими (алкогольними) чорнилами. URL: <https://lihtaryk.com.ua/alkogolni-chornyla/> а (дата звернення: 26.04.2023)
5. Малевич К. Спроба визначення залежності між кольором та формою в малярстві/ Нова генерація. № 6, 7. Харків, 1930.
6. Походження та історія абстрактного мистецтва. URL: <https://ua.thpanorama.com/articles/arte/arte-abstracto-origen-e-historia-caractersticas-pintura-y-otros.html> (дата звернення: 26.04.2023).
7. Рідкий акрил/флюїд арт (fluid art). URL: <https://moneimane.ru/fluidart> (дата звернення: 25.04.2023).
8. Рудик Г. Абстракціонізм // Енциклопедія Сучасної України/ Редкол.: Дзюба І. М., Жуковський А. І., Железняк М. Г. [та ін.]. НАН України, НТШ. Київ: Інститут енциклопедичних досліджень НАН України, 2001. URL: <https://esu.com.ua/article-42249> (дата звернення: 25.04.2023).
9. Ballo G. Origini dell'astrattismo. 1885–1919. Milan, 1980.
10. Francastel P. Du cubisme a l'art abstrait. Les cahiers de R. Delaunay. Paris, 1957.

***Зварич Роман Васильович,**  
професор кафедри права та публічного управління,  
доктор юридичних наук, професор,  
ЗВО «Університет Короля Данила»,  
м. Івано-Франківськ, Україна*

## ФУНКЦІОНАЛЬНА СУТНІСТЬ СУЧАСНОГО ПРАВА

Сучасний перехідний етап розвитку вітчизняної державно-правової системи потребує глибокого усвідомлення соціальної сутності права та системи функцій права. Будь-який соціальний інститут може бути дієвим та будь-який соціальний процес може бути реалізованим тільки в тому випадку, коли дієвими будуть його функціональні характеристики. Це ж стосується правових інституцій та правових процесів. Їх функціональні особливості втілюються через функції, а функціональні особливості права, як соціального регулятора, – через функції права.

Функції права визначають ті соціальні риси права, в яких розкривається його специфіка та природа, зокрема: 1) сутність права; 2) активні напрямки правового впливу; 3) організаційні зв'язки з об'єктивною реальністю; 4) динамічні та статичні характеристики.

Саме тому, як зазначає Ю. Рудик, дослідження функцій права є вивченням самого права, яке створює можливості повноцінного розуміння його соціальної ролі та пріоритетів впливу на мінливі суспільні відносини [5].

Питання про сутність права і його призначення в житті суспільства безпосеред-



ньо пов'язане з його функціями. На думку Н. М. Оніщенко, саме правові функції відображають легітимність діючої влади, загальносоціальну спрямованість діяльності держави, оскільки право покликане забезпечувати інтереси всіх членів суспільства і кожного з них зокрема. Тобто, право повинно бути найбільш ефективним соціальним регулятором, визначати можливу і обов'язкову поведінку в даному суспільстві [4, с.10].

Аналіз функцій права, як єдиної цілісної системи, дає змогу згрупувати і упорядкувати знання при їх вивченні. Такий підхід дозволяє глибше зрозуміти зміст кожної з функцій права. У реальному житті функції права не існують ізольовано одна від одної, а тісно взаємопов'язані. Тому, цілком справедливою є думка вчених, що жодну з функцій на можна досліджувати досить повно і всебічно без аналізу її взаємодії з іншими функціями, тобто без вивчення їх у системі [6].

Поділяємо позицію О. Миронець, що систему функцій права доцільно розглядати, виходячи з їх поділу в залежності від спеціально-юридичного впливу права та його загальносоціального впливу, оскільки об'єктивно право здійснює ці дві групи функцій. Однак, вказані групи функцій права повинні завжди розглядатися у взаємозв'язку з його системою. Функції права можуть проявлятися на рівні всієї системи права в цілому або на рівні її структурних елементів (галузей, підгалузей, інститутів, норм) чи можуть мати міжгалузевий характер. Тобто функції права варто розглядати як систему, яка складається з двох великих груп, що можуть зовні проявлятися на рівні елементів системи права [3, с. 17].

У зв'язку з цим, в сучасній літературі із загальної теорії права традиційно пропонують дві групи критеріїв класифікації функцій права – зовнішні (такі, що знаходяться за межами права) і внутрішні (такі, що знаходяться в його межах). За зовнішнім критерієм виділяють так звані соціальні функції права (політичну, економічну, ідеологічну, культурно-виховну, інформаційну ті ін.), за внутрішнім критерієм – основні власне юридичні функції (регулятивну, охоронну і захисну). В залежності від значення, сутнісних властивостей правового впливу функції права поділяють на основні (регулятивну, охоронну) і неосновні (обмежувальну, компенсаційну, відновлювальну, інформаційну, екологічну та інші).

Досліджуючи основні критерії класифікації функцій права, варто зауважити, що вони не є вичерпними і абсолютними. Тут цілком справедливою є думка С. Дроботова, який зауважує, що сам перелік функцій права, якщо його розбудовувати через пошук аналогу суспільних відносин як предмета правового регулювання або правової охорони, буде постійно варіюватись і змінюватись, оскільки постійно змінюється і саме суспільство. У цьому сенсі завжди залишається можливість виникнення «непередбачуваних» або «додаткових» функцій права, які поставатимуть у міру розвитку суспільних відносин і набуття ними нових властивостей [1, с. 19].

Проте в цілому система функцій права визначає їх поділ на дві основні групи: загальносоціальні та спеціально-юридичні.

До загальносоціальних функцій права включають: а) гуманістичну (охорона і захист права людства, народу, людини); б) організаторсько-управлінську (забезпечення можливості окремих соціальних суб'єктів щодо розв'язання певних соціальних проблем, допомога в організації спільних зусиль людей для досягнення загальнолюдського ідеалу); в) інформаційну або ж комунікативну (інформування людей про



волю законодавця); г) оціночно-орієнтаційну (оцінка поведінки людей з точки зору законів держави, визначення безконфліктних, соціально-допустимих шляхів і засобів задоволення потреб людини в межах правомірної поведінки); д) ідеологічно-виховну (формування у людини певного світогляду та виховання в неї взірців правомірної поведінки); е) гносеологічну або ж пізнавальну (роль права як джерела пізнання закріплених в ньому закономірностей розвитку суспільства, основних культурних надбань, програм і цілей).

До спеціально-юридичних функцій права належать: а) регулятивна (статична і динамічна); б) охоронна.

Суть регулятивної функції права полягає у врегулюванні суспільних відносин шляхом закріплення суспільно-корисної та бажаної для держави поведінки.

Регулятивно-статична функція права проявляється в тому, що право закріплює суспільний порядок, який складається на певних етапах у соціально-неоднорідному суспільстві.

Регулятивно-динамічна функція вказує на здатність права забезпечувати функціонування та динамічний розвиток суспільних відносин, створювати підстави для виникнення нових видів соціального зв'язку.

Охоронна функція розкриває спрямованість права на охорону відповідної системи суспільних відносин, забезпечення їх недоторканості з боку правопорушників, на недопущення правопорушень, зменшення або усунення щодо них всякої небезпеки, а також в здатності відновлення відносин та відшкодування збитків [7, с. 67-68].

Отже, система функцій права є єдиним цілісним утворенням, яке згруповує та упорядковує окремі його функції у відповідності до вимог та потреб суспільства і держави, а також забезпечує злагоджений механізм ефективного функціонування суб'єктів державно-правового життя та регулювання суспільних відносин [2, с.122].

Таким чином, функціональна сутність сучасного права є важливим аспектом вивчення правової системи будь-якої країни. Розуміння, які функції виконує право і як воно функціонує, має значний вплив на розвиток суспільства та захист прав людини. Розуміння функціональної сутності права допомагає забезпечити ефективний захист прав людини, визначити проблеми та знайти шляхи їх вирішення.

### СПИСОК ВИКОРИСТАНИХ ДЖЕРЕЛ:

1. Дроботов С. Актуальні проблеми систематизації загальних соціальних функцій права. Юридична Україна. 2010. № 12. С. 17 – 23.
2. Зварич Р.В. Основні методологічні підходи до розуміння і класифікації функцій права. Особливості формування законодавства України: філософсько-правові, історичні та прикладні аспекти[текст]: Матеріали II Всеукраїнської науково-практичної конференції (27 березня 2015 року) м. Івано-Франківськ: Івано-Франківський університет права імені Короля Данила Галицького, 2015. С. 120-123.
3. Миронець О. М. Функції права: поняття та класифікація: [http://lsej.org.ua/2\\_2014/5.pdf](http://lsej.org.ua/2_2014/5.pdf).
4. Оніщенко Н. М. Проблеми поняття, сутності та природи права. Юрист України. 2011. № 2(15). С. 5-10.
5. Рудик Ю. В. Сучасні погляди на поняття «Функції права». Актуальні проблеми держави і права. 2009. Вип. 45. С. 233 – 236.



6. Теорія держави і права. Академічний курс: підручник / Зайчук О. В. та ін.; за ред. О. В. Зайчука, Н. М. Оніщенко. Київ: Юрінком Інтер, 2006. URL: [http://www.ebk.net.ua/Book/law/zauchuk\\_tdp/part3/1302.htm](http://www.ebk.net.ua/Book/law/zauchuk_tdp/part3/1302.htm).

7. Теорія держави і права: Навч. посіб. / А. Ю. Олійник, С. Д. Гусарев, О. Л. Слюсаренко. К.: Юрінком Інтер, 2001. 176 с.

*Івашків Т.С.,*

*к.е.н., доц., кафедра управління та адміністрування,  
ЗВО «Університет Короля Данила»,  
м. Івано-Франківськ, Україна*

## ПОГЛЯДИ СУЧАСНИХ НЕКОНКЛАСИКІВ НА ІНФЛЯЦІЙНИЙ ПОДАТОК ТА ВЛАСНІСТЬ НА КАПІТАЛ

У кінці ХХ ст. класичні монетаристи зустрілися з проблемами теоретичного обґрунтування економічних законів та вироблення практичних рекомендацій використання монетарних та фіскальних інструментів, які використовуються економічними агентами в сучасній економіці. Серед найбільш виразних проблем монетаристів є проблеми жорсткості зарплат, цін, саморегуляції безробіття та універсальності фіскальних та монетарних інструментів. Тому сучасні дослідники неокласики, такі як Мр. Томас, Ф. Косіmano, Мр. Ральп Хамі та інші представники американської школи спробували обґрунтувати вплив власності на капітал та інфляційного податку на капітал, через призму особистої вигоди конкретного активного учасника фондового ринку. Цікавий і неоднозначний підхід представників цього напрямку заслуговує уваги.

Власність на капітал та інфляційний фіскальний податок неподільно пов'язаний з виникненням корпорацій, які пропонують домогосподарствам опосередковану власність на капітальні блага через власність на корпорацію, яка є нескінченно подільною. Домогосподарства отримують дві основні вигоди від такої схеми. Однією з них є диверсифікація ризиків між різними видами економічної діяльності, оскільки домогосподарства можуть розподілити своє багатство між багатьма фірмами, володіючи частками власності в них. Іншою перевагою є прискорення економічного зростання завдяки можливості корпорації запозичувати ресурси багатьох домогосподарств [1, с. 44].

Інфляція знижує для домогосподарств ефективність вкладання коштів у акції і облигації, які випускаються корпораціями. Адже, інфляція знижує (спотворює) реальну вартість цих інструментів, тим самим знецінює ефективність інвестиційного рішення як домогосподарств, так і фірм. В слабких економіках де існує систематична, спотворюючий вплив інфляції повинен відобразитися на цінах активів та доходах від них. І як наслідок, інфляція через фінансові ринки (які перебувають під її впливом) скоріш за все впливає і на реальну економіку. І це явище можна розглядати як інфляційний податок на активи, який домогосподарства чи фірми повинні враховувати при прийнятті інвестиційних рішень.

Щодо питання власності на капітал, як стверджують представники американсь-



кої школи, то тут не все є однозначним. З одної сторони домогосподарства володіючи грошовими коштами чи майном хочуть їх інвестувати в акції чи облігації, з метою отримання прибутку, а фірми прагнуть максимально раціонально використати їхній капітал. Гіпотетично це виглядає як лізингова угода (або оренда) між домогосподарством та фірмою щодо використання активів та багатства першого.

З іншої сторони, сучасні класики стверджують, що акції та облігації дозволяють володіти та контролювати фізичний капітал, яким розпоряджаються фірми [2, с. 55]. Іншими словами власність на акції чи облігації дає право контролювати, як використовується капітал, і чи буде він підтримуватись, збільшуватись чи зменшуватись. Тобто, право власності домогосподарства на капітал дає право йому приймати інвестиційні та виробничі рішення для фірми.

В реальній економіці право власності на капітал та його цінність корегується інфляцією, яка може його обезцінити чи навпаки підвищити його вартість. Якщо чиста орендна вартість акції (вартість права на потік грошових потоків) не дорівнює її вартості власності (вартості права власності на фізичний капітал фірми), то буде існувати арбітраж між цими двома цінами інструменту, поки не буде встановлена одна загальна вартість [1, с. 45]. І якщо, чиста орендна вартість інструменту дорівнює вартості володіння, тоді арбітраж відсутній. Але, досягти цього стану неможливо, оскільки інфляція створює можливості для арбітражу, тому що вона по-різному впливає на дві сторони згаданих фінансових інструментів. Інфляція зменшує як власну, так і чисту орендну вартість, але її вплив на власну вартість акцій та облігацій (величина дивідендів чи проценту) є більшим, ніж на чисту орендну вартість інструментів. Сучасники класики це називають податковим ефектом інфляції на дивіденди. Крім того, інфляція також знижує реальну вартість акцій та облігацій для власників, адже вона номінально виражена правами власності яка виражена в грошовій формі [3].

Входячи з цього, можна зробити висновок, що вплив інфляції на дві сторони (вартість на капітал та оренда капіталу) створює можливості для арбітражу і як наслідок, інфляційний податок є доходами уряду. Тобто, інфляція функціонує як податок на власність на вартість акцій та облігацій і як податок на прибуток на чисту вартість оренди цих інструментів.

Отже, сучасні класики обґрунтували інфляційний податок, як дохід держави від арбітражу між орендою капіталу та власністю на капітал та сформулювали оригінальний погляд на його виникнення та впливу на реальну економіку.

### СПИСОК ВИКОРИСТАНИХ ДЖЕРЕЛ:

1. Mr. Thomas F. Cosimano, , Mr. Ralph Chami, and Connel Fullenkamp, 1999. Ownership of Capital in Monetary Economies and the Inflation Tax on Equity. *Working paper*. Issue 167. pp. 44–61.
2. Abel, Andrew, 1985. Dynamic Behavior of Capital Accumulation in a Cash-in-Advance Model. *Journal of Monetary Economics*. Vol. 16, pp. 55–71.
3. Cooley, Thomas F., 1995. *Frontiers of Business Cycle Research*. (Princeton, NJ: Princeton University Press).





*Глин Любомир Михайлович,*

*к.і.н., доц., доцент кафедри права та публічного управління  
Закладу вищої освіти «Університет Короля Данила»,  
м. Івано-Франківськ, Україна*

## ІСТОРИЧНИЙ МЕТОД У ПРАВІ

Посилений інтерес до суспільних наук впродовж останніх десятиліть обумовлений насамперед процесами глобалізації та утвердження міждисциплінарних досліджень. У цьому випадку право та історія часто виступають або тотожними або такими, що забезпечують синергію дослідження. Причина цього проста – об'єктом дослідження історії – є історична дійсність, події людського життя, а об'єктом дослідження права, зокрема історії держави і права – є державно-правові явища, їх розвиток і закономірності.

Ми схильні поділяти думку українських вчених, що методологія сучасної історико-правової науки не досконала або їй не приділяють взагалі належного значення. Має місце одноманітне розуміння науки історії держави та права; ототожнення цієї науки з навчальною дисципліною; відсутність бачення застосування конкретно-історичних підходів в історико-правових дослідженнях; відсутність чітких уявлень про історико-правову методологію, зокрема історико-правовий метод; нерозуміння його складу (методів пізнання); заміна історико-правового методу «методологічними кальками» (філософськими, загальнонауковими, спеціально-юридичними методами), які не завжди дозволяють отримати об'єктивні наукові знання про історико-правові закономірності; використання в основному описових прийомів, які можуть лише вказувати на емпіричний рівень знань [3, р. 228]. Все призводить до того, що в історико-правових дослідженнях спостерігається одностороннє і суб'єктивне тлумачення історичних джерел. При цьому, першоджерела часто нівелюються або не беруться до уваги, а оцінка теоретичних напрацювань інших правників за конкретним напрямком дослідження є фрагментарним й обмежується констатацією факту про підтримку чи заперечення сформованої концепції. Як наслідок, має місце спрощене розуміння історико-правових законів, їх підміна або суб'єктивне тлумачення, відсутність аргументів, які підтверджуються фактами.

Причин говорити про важливість історичного методу в праві є декілька. По-перше, історичний метод, як й сама історична наука є універсальними. З грецької мови «історія» означає «знати» або «розпитувати». Це значення нагадує латинське слово «наука» і як результат поняття «історичне дослідження» є суперечливим. Однак, історія й історичний метод – це насамперед запит, пошук істини в історичній ретроспективі [2, р. 397]. Власне історичний метод – це процес збору доказів подій, що відбувалися в минулому, й подальшого формулювання ідей або теорій про них. При цьому, основною проблемою історичного пізнання є наявність протиріччя між дійсною історією та її мовним тлумаченням і фіксацією [1].

По-друге, варто також говорити й про історичний підхід в правових дослідженнях. Останній важливий з огляду на те, що дозволяє знайти першооснову описуваного подій та явищ, передумови створення конкретної інституції, правової концепції. В цьому контексті варто розмежувати застосування історичного методу й підходу в



історико-правових дослідженнях і конкретно-правових. В процесі дослідження державних інституцій чи правових концепцій, то перші мають здатність змінюватися під впливом історичних і суспільних умов, а другі – постійно переглядаються та удосконалюються, що теж є закономірним процесом [4]. В останньому випадку варто говорити про так зване «історичне тлумачення закону», яке здійснюється в процесі обговорення проектів закону, вивчення думок вчених та практиків. Особливо активно такий підхід використовується у кримінальному праві.

По-третє, ключовою умовою застосування історичного методу й історичного підходу є власне оцінка теоретичних напрацювань дослідників за напрямком конкретного дослідження. Закономірно, що правова тематика є історично обумовленою і має чітку динаміку розвитку й трансформації впродовж основних історичних етапів. Як наслідок доцільно говорити про історіографію. Недооцінка останньої правниками через те, що це окрема галузь історичної науки, яка вивчає процес нагромадження і розвитку історичних знань, має своїм наслідком винятково описовий підхід до теоретичної бази. Натомість саме історичний метод завдяки історіографії дозволяє не тільки виявити тенденції розвитку правової науки в попередні епохи, а й систематизувати наявну теоретичну базу.

По-четверте, основною перевагою саме історичного методу та історично підходу є те, що вони дозволяють одночасно прослідкувати й методологічно обґрунтувати і циклічну і лінійну модель розвитку явищ і процесів, в тому числі й правових. Це свідчить про його універсалізм і можливість використання в компаративіських дослідженнях.

Таким чином, історичний метод є одним із недооцінених методологічних інструментів у системі правових досліджень. Його основними перевагами є універсалізм, а також можливість встановлення динаміки описуваних подій, явищ і процесів, визначення ступеня їх взаємозв'язку з потребами суспільства і держави.

### СПИСОК ВИКОРИСТАНИХ ДЖЕРЕЛ:

1. Стельмах С.П. Методологія історії, методологія історичної науки. Енциклопедія історії України: Т. 6: Ла-Мі / Редкол.: В. А. Смолій (голова) та ін. НАН України. Інститут історії України. К.: В-во «Наукова думка», 2009. 790 с. URL: [http://www.history.org.ua/?termin=Metodologiya\\_istorii](http://www.history.org.ua/?termin=Metodologiya_istorii).
2. Buckner F. Melton Jr. Clio at the Bar: A Guide to Historical Method for Legists and Jurists. *Minnesota Law Review*. 1998. № 911. PP. 377-472.
3. Levytska N., Luts L., Yakymovych B. Modern Scientific Approaches to Historical, Historical and Legal Methodology: Coincidences and Parallels. *Skhidnoievropeiskyi istorychnyi visnyk* [East European Historical Bulletin], 2022. №22. PP. 226–239. doi: 10.24919/2519-058X.22.253749.
4. Rabindra Kr., Pathak R. Historical Approach to Legal Research. 2019. URL: [https://www.researchgate.net/publication/336676844\\_Historical\\_Approach\\_to\\_Legal\\_Research](https://www.researchgate.net/publication/336676844_Historical_Approach_to_Legal_Research).



*Карнаш Максим Олегович,  
професор кафедри архітектури та будівництва,  
доктор технічних наук, професор,  
ЗВО «Університет Короля Данила»,*

*Свідрак Ярослав Васильович,  
директор ТОВ «Енергосервісна компанія «Адамсон»,  
м. Івано-Франківськ, Україна*

## **ШЛЯХИ ВИКОРИСТАННЯ ДОСВІДУ ВИКОНАНИХ ПРОЄКТІВ У СФЕРІ ЕНЕРГОЕФЕКТИВНОСТІ ТА ВІДНОВЛЮВАЛЬНИХ ДЖЕРЕЛ ЕНЕРГІЇ ДЛЯ ПОВОЄННОЇ ВІДБУДОВИ УКРАЇНИ**

Українська енергетична інфраструктура до початку повномасштабного вторгнення росії у лютому 2022 року мала надзвичайно розвинуту енергетичну систему – диверсифіковані потужності з генерації, передачі та різноманітні категорії споживачів. Та військові дії мають суттєвий негативний вплив на роботу української енергетичної галузі. З огляду на своє економічне, гуманітарне та геополітичне значення об'єкти енергетичної інфраструктури України є особливо частими цілями для російських атак. До того ж значна кількість об'єктів енергетики перебуває на тимчасово окупованих територіях, як для прикладу, практично 90% парку вітроенергетичних станцій [1].

Енергетична система України навіть після численних пошкоджень зберегла власну працездатність, у тому числі, завдяки суттєвому (до 35%) скороченню споживання електричної енергії, яке відбулось через зупинку чи руйнування виробничих потужностей підприємств, виїзд значної кількості громадян України закордон.

Сукупний вплив усіх згаданих тенденцій, а саме зменшення можливостей з генерації та передачі енергії, зниження попиту на фоні активних бойових дій, у рамках інтеграції до ЄС зумовлює потребу в реформуванні системи управління енергетикою як на національному, так і на місцевому рівнях. При цьому, слід ураховувати наступні можливості для енергетичної галузі України відповідно до Енергетичної стратегії України до 20235 року [2]:

- інтеграція з енергетичними системами країн ЄС: експортний потенціал для української системи, можливості трансферу сучасних технологій;
- декарбонізація, яка передбачає суттєву частку відновлювальних та вуглецево-нейтральних джерел енергії, створення водневих та біоенергетичних екосистем;
- оптимізація енергетичного міксу та балансування енергосистеми: розвиток розподіленої та малої генерації, використання когенераційних установок та низькопотенційних джерел енергії, розбудова систем накопичення енергії;
- енергоефективність: упровадження сучасних систем обліку енергії та стимулів для скорочення її споживання усіма групами споживачів, запровадження систем енергетичного менеджменту;
- інституційний розвиток: підготовка та підвищення кваліфікації кадрів для розробки та впровадження інвестиційних проєктів у сфері енергетики, залучення міжнародної експертизи та донорів тощо.

Не менш важливим для реалізації згаданих можливостей слід враховувати на-



копичений досвід з реалізації численних проєктів у сфері енергоефективності, відновлюваних джерел енергії, виконаних також за кошти міжнародних фінансових організацій, таких як ЄБРР, Світовий Банк, NEFCO та інших. Реалізація таких проєктів у довгостроковій перспективі дозволяє підвищити рівень комфорту людей у реконструйованих будівлях, знизити витрати на їх опалення, досягти значного скорочення викидів парникових газів.

### СПИСОК ВИКОРИСТАНИХ ДЖЕРЕЛ:

1. Проект Плану відновлення України. Матеріали робочої групи «Енергетична безпека» [Електронний ресурс]. – 2022. – Режим доступу до ресурсу: <https://cutt.ly/j6NHcsp>
2. Про схвалення Енергетичної стратегії України на період до 2035 р. «Безпека, енергоефективність, конкурентоспроможність» : розпорядження Кабінету Міністрів України від 18 серпня 2017 р. No 605-р. URL: <http://zakon5.rada.gov.ua/laws/show/605-2017-D180>.

*Каленюк Оксана Миколаївна,  
кандидат юридичних наук, доцент, професор  
кафедри права та публічного управління,  
проректор з науково-педагогічної роботи,  
ЗВО «Університет Короля Данила,  
м. Івано-Франківськ, Україна*

### ПРО ЮРИДИЧНЕ ЗАКРІПЛЕННЯ ПРАВ І СВОБОД ЛЮДИНИ ТА ГРОМАДЯНИНА В УКРАЇНІ: МІЖНАРОДНО-ПРАВОВИЙ КОНТЕКСТ

Європейський Союз на власному прикладі кожного разу демонструє важливість взаємодії громадянського суспільства з органами влади. Вступ України до ЄС дозволить українському суспільству перейти на наступний щабель у напрямі до утвердження європейських цінностей функціонування громадянського суспільства, а саме: розвиток та реалізація правової держави можливі за рахунок реструктуризації законодавства, виконання якого має бути обов'язковим для усіх; захист порушених прав та свобод людини і громадянина; подолання корупційних процесів відповідно до міжнародно-визнаних норм. Євросоюз пропагує у своїй зовнішній політиці просування відповідних цінностей у сфері зміцнення громадянського суспільства, що й виступає одним з найважливіших завдань на шляху до членства у ньому.

Саме тому проблема імплементації міжнародних норм у процесі реалізації ідеологічної функції сучасного українського права в контексті ефективності міжнародного права та його норм виступає на одне з перших місць у доктрині і практиці міжнародно-правового регулювання [8, с. 251].

Реалізація норм міжнародного права є складним процесом, що поступово імплементується у вітчизняну правову реальність з її ще не до кінця сформованими ідеологічно-правовими установками. У цьому процесі беруть участь не лише сторони, що є носіями суб'єктивних прав і обов'язків, але й держава, в особі різних органів



законодавчої, виконавчої, судової влади. Реалізація норм міжнародного права є процесом активної і пасивної діяльності його суб'єктів [7, с. 12].

Л. Луць слушно зауважує, що ефективність правової інтеграції багато в чому залежить від заходів і способів, які використовуються державами на різних стадіях цього складного та багаторівневого процесу. До них він відносить, зокрема, створення демократичних засад розвитку суспільства, формування правової держави, реформування інституційної та нормативної частин правової системи суспільства, формування правової свідомості населення відповідно до основних засад європейського права [6, с. 55].

На нашу думку, основним методом узгодження національного законодавства України із законодавством Євросоюзу є непряма гармонізація, тобто прийняття законодавчих актів повинне відбуватися поетапно, у першу чергу, з урахуванням інтересів нашої держави. Норми та принципи законодавчих актів Євросоюзу повинні враховуватися в межах доцільності для України з огляду на економічні, політичні та соціальні наслідки прийняття узгоджених з європейськими стандартами законодавчих актів. Така діяльність повинна проводитись у відповідності до особливостей соціально-економічної та суспільно-політичної ситуації [8, с. 252].

Тим часом, система заходів має включати: порівняльно-правове дослідження правових систем ЄС та України, виявлення їх особливостей; визначення оптимальних форм гармонізації, уніфікації і відповідних засобів їх здійснення; визначення видів та рівнів гармонізації й уніфікації та сфер і меж їх застосування; виявлення умов здійснення цих процедур; створення відповідних колізійних механізмів; узгодження термінології; створення словників термінів і понять [9, с. 113].

Гармонізація систем національного і європейського права не може здійснюватись механічно. По-перше, продовжує діяти принцип державного суверенітету кожної країни. По-друге, різні країни мають багато особливостей, які вони оберігають і не хотіли б втратити в ході інтеграційних процесів. По-третє, ще не вироблено універсальних організаційних механізмів гармонізації відповідних правових систем. По-четверте, мають місце суттєві недоліки в теоретичному вирішенні відповідних проблем, що стримує і їх практичне вирішення [5, с. 146].

Адаптація законодавства України передбачає реформування її правової системи, у напрямку функціональної трансформації, та поступове приведення у відповідність з європейськими стандартами і охоплює, як було зазначено, приватне, митне, трудове, фінансове, податкове законодавство, законодавство про інтелектуальну власність, охорону праці, охорону життя та здоров'я, навколишнє природне середовище, захист прав споживачів, технічні правила і стандарти, транспорт, а також інші галузі. Термін «адаптація законодавства України до законодавства ЄС» не має в Україні ні нормативного, ні наукового обґрунтування; у праві ЄС вживається термін «апроксимація» (зближення). Під апроксимацією законодавства розуміється запровадження в Україні конкретних стандартів, що діють в усіх державах-членах ЄС на підставі «вторинного законодавства» ЄС – директив та регламентів.

Слід зазначити, що саме апроксимація, на наш погляд, зумовлює додаткові труднощі трансформації правового поля в контексті забезпечення прав людини і громадянина, позбавляючи її належної гнучкості. Щодо різновидностей механізмів взаємодії норм міжнародного та національного права, то насамперед виділяють конституцій-



но-правові механізми, міжнародний механізм імплементації, міжнародний організаційно-правовий механізм імплементації, внутрішньодержавний організаційно-правовий механізм тощо. Під конституційно-правовими механізмами взаємодії норм національного і міжнародного права розуміються конституційно-правові норми та інші правові засоби, що забезпечують узгодження міжнародного та національного права [4].

Для збереження позитивних тенденцій та усунення деформацій в правовій системі України, важливим кроком для неї на сучасному етапі стало прийняття Концепції правової реформи, яка визначила мету та основні напрямки такого реформування, зокрема щодо формування основних структурних частин правової системи України відповідно до сучасних європейських правових стандартів. Вона повинна містити і вихідні положення правового механізму взаємодії правових систем Ради Європи, Євросоюзу та України, що мають бути частиною її вихідних засад. Основи такої взаємодії мають також визначатися нормами Конституції України та спеціальних законів, зокрема закону «Про міжнародні договори України» [2].

Для підвищення ефективності правового механізму взаємодії Ради Європи, Євросоюзу та України важливим є формування системи правових засобів та заходів, які б забезпечували інтеграційні процеси на кожній із стадій відповідними способами. Реалізація цих заходів сприятиме забезпеченню інтеграції правової системи України з європейськими міждержавними правовими системами.

Найбільш важливими сферами взаємодії права ЄС і національного права є його безпосередня дія та верховенство стосовно національно-правових норм. Перший принцип (прямої дії) має відношення до імплементації, а другий (верховенства права) – до набуття чинності правом співтовариств. По суті, право ЄС являє собою систему норм, що пов'язує всі держави, які завдяки правовому механізму були трансформовані в національні правові системи цих країн [3, с. 92].

Імплементація права ЄС розуміється як процес транспортування норм права ЄС, включаючи створення порядку та процедур їх упровадження в національні правові порядки держав-членів. Це пояснюється тим, що такий процес також включає тлумачення, практику застосування, забезпечення дотримання та виконання норм права, які відповідають праву ЄС, органами державної влади, а також сукупність правових засобів, що використовуються в рамках Європейського Союзу з метою реалізації норм права ЄС [1, с. 19].

Безумовно, важливим напрямком правової інтеграції України до ЄС є адаптація законодавства України до законодавства ЄС у сфері забезпечення прав людини. Така адаптація має здійснюватись шляхом зближення із сучасною європейською системою права. Вона передбачає реформування правової системи України, поступове приведення її у відповідність до європейських стандартів і охоплює конституційне, митне, трудове, фінансове, приватне та інші галузі права, інститути законодавства, визначені Угодою про партнерство та співробітництво тощо.

У напрямі гуманітарного співробітництва ЄС обіцяє підтримку зусиль України щодо виконання її міжнародних зобов'язань (наприклад, норм і вимог Ради Європи); налагодження контактів між омбудсменами країн-членів ЄС та України; внесок у розвиток вільних мас-медіа (через співробітництво журналістів та їхніх організацій); поглиблення наукових, студентських, молодіжних обмінів; підтримка програм пар-



тнерства між національними регіональними і місцевими організаціями та іншими інституціями.

Особливе значення з точки зору перспектив подальшого партнерства між Україною та ЄС має формування спільної зовнішньої політики та політики безпеки ЄС й оперативної складової – європейської політики в галузі безпеки і оборони. Набуття Європейським Союзом, поряд з економічним, також військово-політичного виміру відкриває можливості для взаємодії між Україною і ЄС з широкого кола питань світової політики. Євросоюз може стати природним партнером України в пошуках спільних відповідей на нові загрози і виклики європейської та міжнародної безпеки, шляхом вироблення параметрів майбутніх антикризових операцій за участю сил швидкого реагування ЄС [10, с. 95].

Поряд зі спільним врегулюванням криз, порядок денний діалогу між Україною і ЄС може бути успішно доповнений іншими питаннями, актуальними для безпеки європейського континенту, наприклад, проблематикою стратегічної стабільності і протиракетної оборони, питаннями роззброєння та регіональної безпеки тощо. Адаптація чинного українського законодавства до законодавства ЄС – обов'язковий чинник успішної реалізації європейських прагнень України. Розуміння важливості та складності цього процесу, конструктивна співпраця всіх гілок влади, вдале застосування підходів та методів до багатогранності європейського правового поля, а також врахування досвіду асоційованих країн ЄС дасть позитивний результат. Європейська інтеграція передбачає цілеспрямоване здійснення урядом та парламентом України цілого ряду кроків щодо впровадження європейських стандартів в усіх сферах суспільного і державного життя. Разом з тим, потрібно усвідомлювати, що нинішній стан євроінтеграційних процесів вимагає не тільки чітких, але й більш енергійних кроків керівництвом української держави, які пов'язані, перш за все, з ефективним проведенням реформ в Україні, не в далекій чи ближній перспективі, а вже сьогодні і негайно [8, с.255].

### СПИСОК ВИКОРИСТАНИХ ДЖЕРЕЛ:

1. Брацук І. З. Імплементация права Європейського Союзу в національних правових порядках держав-членів: автореф. дис. на здобуття наук. ступеня канд. юрид. наук Харків, 2011. – 22 с.
2. Закон України «Про міжнародні договори України». Відомості Верховної Ради України (ВВР), 2004. – N 50. – ст. 540 / <http://zakon3.rada.gov.ua/laws/show/1906-15>
3. Карпачова Н. І. Стан дотримання Україною європейських стандартів з прав і свобод людини: Спеціальна доповідь Уповноваженого Верховної Ради України з прав людини з нагоди 60-річчя Конвенції про захист прав людини і основоположних свобод. – Київ, 2010. – 194 с.
4. Луць Л. Конституційно-правовий механізм взаємодії норм міжнародного та національного права: деякі теоретичні аспекти URL: <http://www.lawyer.org.ua>
5. Луць Л. Основні заходи та способи європейської правової інтеграції. Право України. – 2002. – № 5. – С. 146–148.
6. Луць Л. Формування правового механізму взаємодії України з Радою Європи та Євросоюзом / Л. Луць // Віче. – 2006. – №№ 7/8. – С.54–56.
7. Рабінович П. М. Європейська конвенція з прав людини: проблеми національ-



ної імплементації. Львівська лабораторія прав людини і громадянина. – Серія І: Дослідження та реферати. – Львів: Астрон, 2002. – Вип. 4. – С. 12–13.

8. Савчук О. І., Каленюк О. М. Процес юридичного закріплення прав і свобод людини і громадянина в Україні: міжнародно-правовий контекст / О.І. Савчук, О. М. Каленюк // Підприємництво, господарство і право. – Київ: ТОВ «Гарантія», 2020. – № 4(290). – С. 251–256. DOI: <https://doi.org/10.32849/2663-5313/2020.4.42>

9. Систематизація законодавства України: проблеми та перспективи вдосконалення : Монографія. / за ред. Сіренка В.Ф. Київ: Ін-т держави і права ім. В. М. Корецького НАН України, 2003. – 220 с.

10. Pierson, P. Politics in Time: History, Institutions, and Social Analysis. Princeton. – NJ: Princeton University Press. – 2004. – 248p.

*Касіянчук Василь Дмитрович,  
к.т.н., с.н.с., професор кафедри архітектури та будівництва,  
ЗВО «Університет Короля Данила»,  
м. Івано-Франківськ*

## ОБ'ЄКТИ ІНТЕЛЕКТУАЛЬНОЇ ВЛАСНОСТІ І ЇХ ВВЕДЕННЯ В ГОСПОДАРСЬКИЙ ОБІГ

Питання удосконалення механізму комерційної реалізації об'єктів інтелектуальної власності(ОВІ) являється одним із дуже важливих теоретичних і практичних аспектів економічного розвитку держави на сучасному етапі. В умовах економіки, яка заснована і працює на інтелектуальній власності стає важливим активом підприємства. Використання інтелектуальної власності дозволяє підприємству збільшувати обсяги виробництва нових видів продукції, сформувати статутний капітал без залучення грошових коштів, використовувати охоронні об'єкти інтелектуальної власності в якості застави для одержання кредитних ресурсів. Використання об'єктів інтелектуальної власності в господарській діяльності дозволяє також підприємству, організації отримувати додаткові доходи від передачі прав на їх використання, підвищувати інвестиційну привабливість, виплачувати авторські винагороди без використання фонду заробітної плати і без відрахувань в страхові фонди.

Термін «інтелектуальна власність» у науковій термінології використовується з 50х років ХХ століття. Виник він, починаючи з ХVІІІ століття, у процесі тривалої практики юридичного закріплення за певними особами прав на результати інтелектуальної діяльності у сфері науки, виробництва, літератури, мистецтва тощо.

Інтелектуальна власність – це результат інтелектуальної, творчої діяльності однієї людини(автора, винахідника, виконавця тощо) або кількох осіб.

Це визначення уточнює О.А. Підопригора, який вважає, що результат інтелектуальної діяльності має бути втілений в певну об'єктивну форму і здатний до відтворення [1, с.336].

В Стокгольмі 14 липня 1967 році була заснована Всесвітня організація інтелекту-





альної власності (ВОІВ). В статті 2 ВОІВ зазначається, що інтелектуальна власність включає права на об'єкти промислової власності (ОПВ), об'єкти зазначені в регулюються авторським правом, суміжними правами тобто в галузях суміжних з авторським правом. Поняття «промислова власність» в сучасному сенсі – це складова інтелектуальної власності, що стосується творінь людського розуму [2, с. 65-67].

Діяльність підприємств по використанню об'єктів інтелектуальної власності створює умови для підвищення його результативності. Така діяльність закріплена в законах України «Про охорону прав на винаходи і корисні моделі», «Про охорону прав на знаки і промислові зразки». В Господарському Кодексі України присвячена глава 16 «Використання в господарській діяльності прав інтелектуальної власності» і глава 36 «Використання в підприємницькій діяльності інших суб'єктів господарювання (комерційна концесія)». Цивільний Кодекс України містить книгу IV «Право інтелектуальної власності», главу 75 «Розпорядження майновими правами інтелектуальної власності», главу 76 «Комерційна концесія» [3, с.257].

В сучасних умовах глобалізації світової економіки і стрімкому розвитку конкурентних процесів права на об'єкти інтелектуальної власності набувають все більшого значення для національних виробників в плані зміцнення їх ринкових позицій. Форми використання цих прав різноманітні. Підприємства будь-якої організаційної форми і форми власності може використовувати об'єкти інтелектуальної власності у власній виробничій діяльності, підвищуючи конкурентоздатність своєї продукції; може вносити (інвестувати) права на об'єкти інтелектуальної власності в статутний фонд другого підприємства, не лишаючись при цьому власного майна і грошових коштів; передавати право на використання об'єктів інтелектуальної власності другим суб'єктам господарювання по договору (ліцензійному договорі, комерційній концесії і ін.); отримувати додаткові грошові кошти (плату за використання правами на об'єкти інтелектуальної власності) [4].

Вартісну оцінку прав на об'єкти інтелектуальної власності цілого науково-технічного потенціалу необхідно проводити на підприємствах і організаціях, які приватизуються, продаються, оцінки як внеску до статутного фонду, а також продажу окремих винаходів, промислових зразків, товарних знаків, надання ліцензій на промислову власність і ноу-хау, об'єкти авторського права і суміжних прав і визначення розміру винагороди авторам розробок та особам, які сприяють їх впровадженню. На таких засадах мусить вестися копітка робота з удосконалення рівня управління оцінювальною діяльністю з боку держави, підвищення професіоналізму і культури суспільства в даній сфері [5].

Об'єкти оцінки показані на  
рисунку.

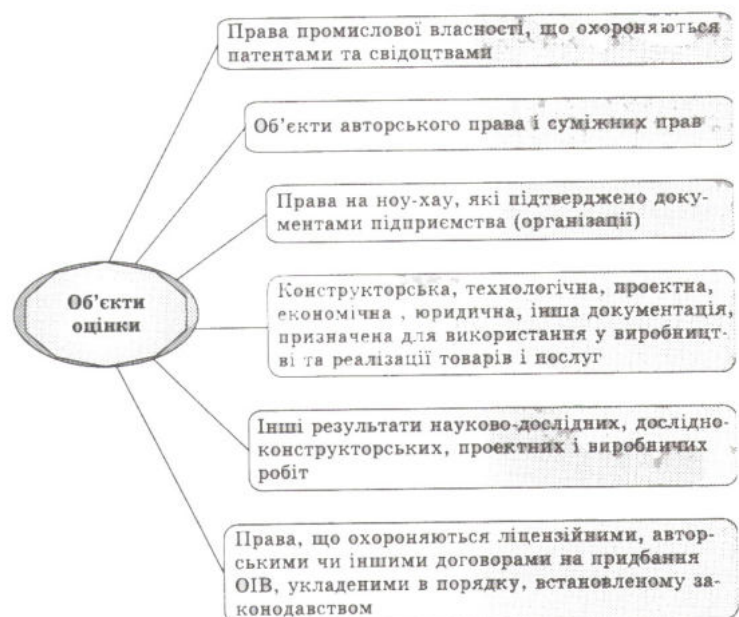



Права на об'єкти інтелектуальної власності повинні бути підтверджені документально. Такими документами є; охоронні документи (патенти, свідоцтва); установчі договори про передачу майнових прав до статутних капіталів підприємств; ліцензійні договори на передачу права на використання ОІВ; договори на створення ОІВ сторонніми організаціями (авторами) і інші документи згідно чинного законодавства. На підприємстві повинен бути в наявності акт про використання ОІВ, як нематеріальних активів і поставлено на облік. Характеристики продукту, виготовленого із застосуванням ОІВ, повинні містити споживчі (технічні), експлуатаційні, економічні та екологічні показники. Для того щоб ідентифікувати права на об'єкти інтелектуальної власності, необхідно перевірити наявність і дійсність охоронних документів (патентів, свідоцтв); ліцензійні договори на передачу права на використання ОІВ; договори замовлення (фінансування) на створення ОІВ сторонніми організаціями із закріпленням за підприємством прав на нього; установчі договори на передачу майнових прав до статутних капіталів підприємств; замовлення на створення ОІВ на самому підприємстві в порядку службового завдання, авторські договори або контракти між розробниками ОІВ і підприємством; рішення органів державної влади, прийняті в разі приватизації, реорганізації, банкрутства підприємства тощо. На підприємстві повинен бути в наявності акт про використання нематеріальних активів (ОІВ) і постановка їх на облік.

Таким чином, проблема ціноутворення об'єктів інтелектуальної власності і введення їх в господарський обіг заключається у здійсненні оцінки за видами ОІВ, за наявності попиту і пропозиції, за науково-технічною та комерційною значимістю, з цілями використання, за перспективністю застосування та іншими ознаками. Виходячи із цих позицій слід аналізувати і використовувати наявну правову, теоретичну і методологічну бази для проведення комплексної оцінки прав на об'єкти інтелектуальної власності (ОІВ) і введення їх в господарський обіг.

### СПИСОК ВИКОРИСТАНИХ ДЖЕРЕЛ:

1. Підпригора О.А., Підпригора О.О. Право інтелектуальної власності України: Навчальний посібник для студентів юридичних вузів і факультетів університетів –К.; Юрінформ Інтер, 1998 –С.336.
2. Капіца С.А. Проблеми охорони інтелектуальної власності у світлі Цивільного та Господарського кодексів України //Реалізація чинних Цивільного та Господарського кодексів України: проблеми та перспективи /За матеріалами науково-практичної конференції, м.Київ, 24 листопада 2005р./ – К. 2006 – С. 65-67.
3. Нормативні акти з питань охорони інтелектуальної власності та трансферу технологій/ Ю.М. Капіца, І.І. Хоменко (упорядкування), 7 вид., доповнене. К.: Центр досліджень інтелектуальної власності та трансферу технологій НАН України, 2021. 257 с.
4. ВИДИ ОБ'ЄКТІВ ІНТЕЛЕКТУАЛЬНОЇ ВЛАСНОСТІ// Інтернет-газета Незалежна судова експертиза та оцінка. - 02 липня 2021. =- Режим доступу <https://sudexpert.vn.ua/ua/a415492-vidi-obyektiv-intelektualnoyi.html>
5. Оцінка об'єктів інтелектуальної власності // Режим доступу <http://ndiiv.org.ua/index.php/ua/posluhy/otsinka-prav-na-objekty-iv>



*Каліберда Микола Вікторович,  
старший викладач кафедри  
архітектури та будівництва,  
ЗВО «Університет Короля Данила»  
м. Івано-Франківськ, Україна*

## **АРХІТЕКТУРНО-ФУНКЦІОНАЛЬНА РЕВІТАЛІЗАЦІЯ МОНОФУНКЦІОНАЛЬНИХ МАЛИХ МІСТ НА ТЕРИТОРІЇ ПРИКАРПАТТЯ**

Архітектурно-функціональна ревіталізація малих міст в Україні є важливою стратегічною задачею для покращення життя місцевого населення, збереження історичної спадщини та стимулювання регіонального розвитку. Монофункціональні малі міста, які зазвичай спеціалізуються на одній галузі, часто зазнають викликів, пов'язаних з демографічним спадом, економічною стагнацією і погіршенням інфраструктури.

Одним із підходів до ревіталізації таких міст є архітектурно-функціональний підхід. Він передбачає комплексну перебудову і розширення міських просторів з метою створення нових функцій і можливостей для містян. Деякі ключові аспекти такої ревіталізації включають:

– Розвиток інфраструктури: Один з перших кроків у ревіталізації малого міста - це покращення інфраструктури, такої як дороги, комунальні служби, водопостачання, каналізація і енергозабезпечення. Це стимулює економічний розвиток і повертає інвестиції.

– Відновлення історичних споруд: Багато малих міст в Україні мають цінну історичну спадщину. Відновлення та консервація цих споруд може повернути туристів і створити нові можливості для розвитку культурного та туристичного секторів.

– Створення центрів активності: Ревіталізація має на меті створення центрів активності, де містяни зможуть проводити свій вільний час, зустрічатися, торгувати і розважатися. Реконструкція центральних площ та вулиць може сприяти формуванню привабливої та жвавої атмосфери.

– Розвиток соціальної інфраструктури: Важливим аспектом ревіталізації є створення соціальної інфраструктури, такої як школи, лікарні, культурні центри та спортивні об'єкти. Це сприяє поліпшенню якості життя місцевого населення і збереженню людського капіталу у місті.

– Підтримка малих підприємств: Для збудження економічного розвитку малих міст важливо підтримувати розвиток місцевих підприємств і створювати сприятливі умови для підприємництва. Це може включати надання фінансової підтримки, зниження податкових ставок і спрощення адміністративних процедур.

Успішна ревіталізація малих міст вимагає комплексного підходу, який поєднує роботу місцевих органів влади, громадських організацій, бізнесу та жителів міста. Діалог і партнерство між цими сторонами допоможуть створити життєздатне місце для проживання та розвитку [1].

На території Прикарпаття України, як і в інших регіонах, існує ряд специфічних проблем, які можуть ускладнювати процес ревіталізації малих міст. Основні проблеми, з якими стикаються в цьому регіоні, включають наступне:



– Демографічний спад: Багато малих міст на Прикарпатті стикаються з демографічним спадом, коли молоді люди переїжджають до більших міст або за кордоном в пошуках роботи та кращих можливостей. Це може спричинити зменшення населення, занепад економіки та загрозу зникнення соціальної та культурної спадщини.

– Економічна стагнація: Багато малих міст на Прикарпатті мають обмежені можливості для економічного розвитку. Відсутність інвестицій, обмежений ринок праці та відсутність розвинутих підприємств ускладнюють створення нових робочих місць і залучення інвестиційного капіталу.

– Зношеність інфраструктури: Багато малих міст на Прикарпатті мають застарілу та зношену інфраструктуру, включаючи дороги, комунальні мережі, житловий фонд та інші об'єкти. Реконструкція та модернізація цих об'єктів можуть бути дорогими та складними завданнями для місцевих органів влади.

– Відсутність інвестицій: Однією з основних проблем є відсутність інвестиційного капіталу в малі міста Прикарпаття. Це може бути пов'язано зі слабкою розвиненістю бізнес-інфраструктури, недостатньою конкурентоспроможністю регіону, низьким рівнем доходів населення та відсутністю стимулів для інвесторів.

– Відсутність планування та координації: Недостатня увага до планування розвитку та відсутність координації між різними зацікавленими сторонами можуть ускладнити реалізацію проектів з ревіталізації. Необхідна ефективна співпраця між органами місцевого самоврядування, громадськими організаціями, бізнесом та жителями міста для успішного впровадження планів розвитку.

Для подолання цих проблем необхідна комплексна стратегія, яка включатиме розробку програм розвитку, стимулювання підприємництва, залучення інвестицій, модернізацію інфраструктури та збереження культурної спадщини. Крім того, важливо залучити місцеве населення до процесу ревіталізації, надати підтримку малому бізнесу та створити сприятливу інвестиційну клімату [2].

Архітектори та містобудівні фахівці можуть відігравати важливу роль у вирішенні проблем ревіталізації малих міст на Прикарпатті. Ось кілька шляхів, якими вони можуть сприяти покращенню ситуації:

– Розробка містобудівних концепцій: Архітектори можуть допомогти в розробці містобудівних концепцій для малих міст на Прикарпатті. Це включає аналіз поточного стану міста, виявлення потенційних проблем та можливостей розвитку. Розробка візії майбутнього розвитку міста допоможе визначити стратегічні напрямки ревіталізації.

– Планування розвитку міста: Архітектори можуть брати участь у процесі планування розвитку міста, де вони враховують розміщення житлових, комерційних та соціальних об'єктів, зелених зон та інфраструктури. Це допомагає створити гармонійне та ефективне використання міського простору, що сприяє зручності для мешканців та розвитку міста в цілому.

– Відновлення та реконструкція історичних об'єктів: Багато малих міст на Прикарпатті мають цінну історичну спадщину. Архітектори можуть відігравати ключову роль у відновленні та реконструкції історичних будівель та споруд, збереженні їх автентичності та стимулюванні розвитку туризму та культурного життя.

– Створення інноваційних рішень: Архітектори можуть пропонувати інноваційні та сталі рішення для ревіталізації малих міст. Це може включати використання



енергоефективних технологій, розробку сучасних міських просторів, впровадження «розумного» містобудування та інші підходи, які сприятимуть сталому розвитку міст.

– Взаємодія з місцевими органами влади та громадськістю: Архітектори повинні активно співпрацювати з місцевими органами влади та громадськістю для реалізації проектів ревіталізації. Важливо залучати місцевих жителів до процесу прийняття рішень та створення спільних візій розвитку міста.

Узгоджена робота архітекторів, місцевих органів влади, громадськості та інших зацікавлених сторін є ключем до успішної ревіталізації малих міст на Прикарпатті [3].

### СПИСОК ВИКОРИСТАНИХ ДЖЕРЕЛ:

1. О.А. Сич. Ревіталізація як складова стратегії розвитку міста. Вісник Харківського національного університету імені В.Н. Каразіна серія «Економічна», випуск 99, 2020. С. 66-71.
2. Карпатський регіон: актуальні проблеми та перспективи розвитку : монографія у 8 томах НАН України. Інститут регіональних досліджень; наук. ред. В.С. Кравців. Львів, 2013. Том 3. Промисловий потенціал / відп. ред. С.Л. Шульц. 2013. 292 с.
3. Сучасні проблеми архітектури та містобудування: Наук.-техн. збірник / відпов. ред. М.М. Дьомін. Київ, КНУБА, 2015. Вип. 38. 520 с.

*Каспришин Ірина Василівна,  
викладач вищої категорії,  
Фаховий коледж Закладу вищої освіти  
ЗВО «Університет Короля Данила»,  
м. Івано-Франківськ, Україна*

### КЛАСИФІКАЦІЯ ЕКСТРАЛІНГВАЛЬНИХ ХАРАКТЕРИСТИК ДОМІНАНТНОГО ЛЕКСИКО-СЕМАНТИЧНОГО ВАРІАНТА ЛЕКСЕМИ «ГОЛОС» У ХУДОЖНЬОМУ ТЕКСТІ Л. РОМАНЧУК «НЕ ЗАЛИШАЙ»

На сучасному етапі розвитку мовознавчої науки дослідженню екстралінгвальних компонентів, що використовуються у процесі спілкування, приділяється особлива увага, оскільки вони допомагають декодувати імпліцитні значення, закладені в повідомленні. Вагомий комунікативний потенціал як мовленнєвий інструмент має голос – його висота, сила, тембр. Він наділений унікальними можливостями передавати інформацію та сигнали, не обмежені вербальним змістом, що є важливим для об'єктивного аналізу комунікативної ситуації, коли необхідно враховувати не лише те, що було сказано, а й те, як це було сказано. Отже, вичленування характеристик голосу, відбитих у мові, можливе завдяки аналізу особливостей їх реалізації в мовленні, що великою мірою виявляється в художньому тексті.

Традиційно в мовленні виділяють два пласти: власне змістовий бік висловлювання та його емоційне забарвлення, зумовлене вираженням ставлення мовця до сказаного (прагматичний аспект), яке виявляється в голосі, інтонації чи міміці, що може



впливати на значення слова. Якщо в процесі безпосередньої комунікації емоції виражаються за допомогою екстралінгвістичних факторів, то в тексті художньої літератури такі аспекти кодуються за допомогою мови [1, с. 111]. Семантика будь-якого слова найповніше та найяскравіше реалізується в контексті, де одні значення актуалізуються, інші – нейтралізуються. Контекст є засобом відбору «потрібного» значення й засобом вираження «відібраного» лексико-семантичного варіанта.

Враховуючи психологічні й фізіологічні особливості комунікантів, обставини, за яких розгортається мовленнєва ситуація, та оцінку комунікативного акту співрозмовниками, матеріал нашого дослідження серед номінацій, що характеризують голос, дозволяє умовно виділити такі основні групи:

- *облігаторні*, які вказують на обов'язкові ознаки, називають за постійною властивістю голосу мовця;
- *пробабілятивні*, що з'являються залежно від емоційного стану комуніканта;
- *оцінні*, які дають характеристики голосу мовця з погляду співбесідника.

Розглянемо кожну з названих груп. До облігаторних належать ті номінації, які містять вказівку на властивості голосу, притаманні людині протягом всього життя чи певного тривалого його періоду. Ці мовні одиниці означають належність голосу певній особі (*голос Діани, мамин голос...*), вік і стать (*дитячий, жіночий, чоловічий...*), підкреслюють її вроджені тональні (*високий, низький, скрипучий, дзвінкий...*) й артикуляційні (*шепелявий, картавий...*) особливості, професійні характеристики (*акторський, начальницький...*) та ін.

Порівняймо:

*Камбала викликала винуватця недбальства у свій кабінет, ставила струнко і спочатку своїм скрипучим голосом тихо повторювала завдання [2, с. 155].*

*Добре поставленим голосом партійного керівника він привітав акторів з прем'єрою [2, с. 116].*

Пробабілятивні номінації виявляють внутрішній стан мовця на момент мовлення. Адже звучання голосу може варіюватися залежно від настрою комуніканта, його емоційних переживань, ставлення до співрозмовника та інтенцій, закладених у висловлюванні, які стосуються його. Ознаки голосу, які містяться в пробабілятивних номінаціях є імовірними, потенційними, але не обов'язковими. Зі зміною емоційного стану мовця змінюються й характеристики голосу, тобто вони не є константними, як ті, що присутні в облігаторних номінаціях. Слід звернути увагу й на те, що сама лексема «голос» не завжди наявна у всіх висловлюваннях, які маніфестують позначуване нею поняття, проте вона «присутня» імпліцитно.

Розмаїття людських емоцій не дозволяє врахувати всі особливості та відтінки голосу, які відбивають внутрішній стан комуніканта, тому виділимо деякі з них, що містять вказівку на:

- радість;
- *Як поживає наша черниця? – бадьорим веселим голосом сповнив він кімнату [2, с. 322].*
- привітність;
- ... *защбетала завідувачка із приязню, якої раніше в ній не помічалось [2, с. 25].*
- захоплення;



– Чудово, правдиво! – захоплено вигукнув режисер [2, с. 104].

▪ невдоволення;

– Ну, котися, котися звідси подалі, – пробурчала їй услід Стефанія Казимирівна [2, с. 103].

▪ гнів;

– Моя дама танцює тільки зі мною! – сталевим голосом відрубав Арсен [2, с. 269].

▪ зверхність;

Сказала презирливо, мов до собаки [2, с. 169].

▪ страх;

Потім нещасний винуватець тремтячим голосом пояснював, яка ж лиха година призвела до такого неподобства [2, с. 155].

Наведені приклади засвідчують, що семантика висловлювань, у яких акцентується на характеристиці мовлення видозмінюється залежно від:

– конкретизаторів-означень голосу (*бадьорий, крижаний...*);

– дієслівних лексем із інваріантним значенням говоріння (*вигукнув, прошепотів...*);

– прислівників-обставин, які виражають характер мовлення (*радісно, захопливо, презирливо...*).

Хоч і не в кожному з досліджуваних сегментів експліцитно наявна лексема «голос», однак її значення імпліцитно закладене в характері мовлення персонажів, в об'єктивованій комунікативній ситуації, врахування чого є важливим при характеристиці художніх образів.

Матеріал нашого дослідження засвідчує, що окремі номінації, наявні в тексті й пов'язані з характеристикою голосу, містять вказівку на позитивну чи негативну оцінку голосу з погляду реципієнта. Оцінка може здійснюватися за різними критеріями: *приємний / неприємний, мелодійний / огидний, щирий / фальшивий тощо*. У формуванні оцінного значення беруть участь мовні одиниці різні за частиномовною характеристикою, здатністю входити в трохеїчні структури, виражати вільне чи зв'язане (фразеологічне) значення.

Наприклад:

*Отаке чудовисько, яке, до того ж оглушливо рехло грубим, огидним, геть не дитячим голосом, тримала Софія у руках якнайдалі від себе [2, с. 59].*

*Тож, почувши у телефонній трубці лагідно-манливу хвилю його чарівного голосу, вона негайно погодилася на побачення [2, с. 8].*

Запропонована трикомпонентна класифікація номінацій, що характеризують голос, особливості мовлення персонажів, представлені крізь призму цієї одиниці, є умовною, оскільки, наприклад оцінне значення (позитивне чи негативне) може виражатися лексемами усіх груп чи контекстом загалом – на рівні композиційної семантики. Крім того, ми зупинилися на особливостях вираження в досліджуваному тексті одного лексико-семантичного варіанта лексеми «голос», яке реалізується найчастіше, однак слово «голос» є полісемантичним і поєднує цілу низку значень, що дозволяє говорити про наявність складної системи взаємозв'язків, яка виявляється в кореляціях та опозиціях, у які вступає аналізована лексема.



## СПИСОК ВИКОРИСТАНИХ ДЖЕРЕЛ:

1. Вавринюк Т. Екстралінгвістичні засоби психологізму в художньому тексті. *Літератури світу: поетика, ментальність і духовність*. 2018. Вип. 11. С. 109–117.
2. Романчук Л. Не залишай. Тернопіль : Джура, 2001.

*Кизимишин Любов Прокопівна,  
старший викладач кафедри архітектури та будівництва  
ЗВО «Університет Короля Данила»,  
м. Івано-Франківськ, Україна*

### ВАЖЛИВІСТЬ ПРОЦЕСУ ОЧИЩЕННЯ ВОДИ

Важливість процесу очищення води виходить за межі простого забезпечення людей безпечною питною водою. Це також включає захист і відновлення водних екосистем, підтримку екологічної різноманітності та обмеження розповсюдження водноносних хворіб [1,2]. При цьому використання сучасних методів очищення води може сприяти економії ресурсів, зокрема, за рахунок повторного використання очищеної води [3,4]. Такий інтегрований науковий підхід до очищення води дозволяє не лише вирішувати актуальні проблеми людства, але й робити це ефективно та стало з точки зору екології [5].

1. Виклики, пов'язані з забрудненням води.

Перебігаючи до питання забруднення води, слід зазначити, що вода може ставати жертвою забруднення з різних джерел. Це можуть бути промислові відходи, сільськогосподарські хімікати, стічні води, домашні відходи та навіть природні процеси. Послідовності забруднення води можуть бути драматичними та включають серйозні ризики для здоров'я людини та стабільності екосистем. Серед них можна виділити розвиток різноманітних захворювань, погіршення якості води, вимирання видів, висихання водних ресурсів та інші негативні наслідки.

2. Асортимент методів очищення води: від механічного до біологічного.

Діапазон методів очищення води включає різні техніки, від механічних до хімічних та біологічних. Механічний процес включає в себе відстій, фільтрацію та коагуляцію, які сприяють видаленню твердих частинок та різних забруднювачів. Хімічне очищення здійснюється за допомогою різних реагентів, як-от хлор або озон, які дезінфікують воду, видаляючи бактерії, віруси та інші мікроорганізми. Біологічне очищення, з другого боку, використовує мікроорганізми для розкладання органічних забруднювачів, таких як азот і фосфор, імітуючи природні процеси очищення води.

3. Важливість водоочисних споруд у забезпеченні безпеки води [6].

Водоочисні споруди відіграють ключову роль у забезпеченні якості води, придатної для споживання. Ці об'єкти мають на меті ефективно видалити забруднювачі з води, щоб вона відповідала встановленим стандартам якості. Водоочисні споруди включають в себе низку етапів очищення, включаючи механічне, хімічне та біологічне очищення. Крім того, вони можуть здійснювати додаткові процеси, як-от дезінфекцію і знезаражування води, щоб забезпечити найвищий рівень безпеки для





споживачів. [7]

#### 4. Перспективи та виклики очищення води у майбутньому.

У майбутньому, проблема очищення води стане ще більш актуальною. Зростання населення, зміни клімату та інші екологічні виклики призводять до того, що водні ресурси стають все менш доступними. Це ставить перед нами завдання пошуку нових, ефективних технологій та підходів до очищення води. Інновації, такі як мембранні процеси, нанотехнології, сонячне очищення та відновлення стічних вод, можуть відіграти важливу роль у забезпеченні сталого та ефективного процесу очищення води в майбутньому.

Соціальне та наукове значення очищення води: нинішній стан і перспективи [8].

Очищення води є необхідною передумовою для забезпечення здорового та безпечного середовища для всіх форм життя. Забруднення води може мати негативні наслідки для здоров'я людей та стабільності екосистем. Сучасні методи очищення води та водоочисні споруди спрямовані на видалення забруднювачів і забезпечення високої якості води для споживачів [8].

Однак, у контексті зростаючого населення та глобальних змін клімату, пошук інноваційних технологій і підходів до очищення води стає невідкладною задачею. Майбутнє забезпечення води потребує розвитку та впровадження нових ефективних методів очищення води, які можуть забезпечити сталий та ефективний процес очищення води [9].

Активна участь урядів та організацій у підтримці водоочисних споруд та інфраструктури є важливим аспектом у забезпеченні сталого стану водних ресурсів. Це включає інвестиції та розробку найкращих практик та стандартів для очищення води на міжнародному рівні, що сприяє сталому розвитку та збереженню здорового середовища для всіх.

Виклики, які стоять перед світом у контексті водних ресурсів, зробили очищення води важливішим ніж будь-коли. Науковці, уряди, громадянське суспільство та промисловість мають об'єднати свої зусилля, аби досягти мети забезпечення доступу до безпечної та якісної води для всіх народів світу. Через колективні зусилля та інноваційні технології, ми можемо реалізувати цю мету, сприяючи створенню сталого та здорового середовища для наступних поколінь.

Особливе значення має розвиток та впровадження екологічно сталих практик у всіх галузях суспільства. Це включає зменшення забруднення води в джерелі, підвищення ефективності використання води, рециркуляцію та повторне використання води, а також підтримку здорових екосистем, які сприяють природному очищенню води.

Технології та наукові дослідження також можуть відіграти ключову роль у розвитку нових методів очищення води, які будуть ефективними, економічно вигідними та сталими з екологічної точки зору. Зокрема, науковці та інженери можуть розробляти нові матеріали та процеси, які допоможуть знизити енергоспоживання, відходи та вплив на навколишнє середовище пов'язані з очищенням води.

Нарешті, ефективне регулювання та законодавство можуть бути інструментами для стимулювання покращення практик управління водними ресурсами та забезпечення якісного водопостачання [10]. Уряди можуть розробляти та впроваджувати стандарти, які забезпечують відповідність якості води, стимулюють промисловість



до впровадження екологічно сталих технологій та підтримують наукові дослідження та інновації в галузі очищення води.

Завершуючи, необхідність очищення води є відображенням взаємозв'язку між людським суспільством та навколишнім середовищем [11]. Шляхом спільних зусиль, інновацій та підтримки сталих практик ми можемо забезпечити доступ до безпечної та якісної води для всіх, забезпечуючи здорове та стале майбутнє для нашої планети [12]. Важливо не тільки розуміти значення очищення води, але й діяти на місцевому, національному та міжнародному рівнях, щоб покращити стан водних ресурсів, захистити екосистеми та забезпечити здоров'я людей [13]. Враховуючи глобальні виклики, такі як зміна клімату, зростання населення та забруднення, забезпечення доступу до безпечної води стає все більш важливим завданням [14]. Лише через спільні зусилля, інновації та розвиток сталих технологій ми зможемо подолати ці виклики та гарантувати право кожної людини на доступ до чистої та безпечної води, яке є основою для здорового та процвітаючого майбутнього для всіх народів світу [15].

### СПИСОК ВИКОРИСТАНИХ ДЖЕРЕЛ:

1. Черненко О., Лавров В. (2019). «Водоочистка: сучасні методи та технології». Вісник НТУУ «КПІ». Серія Радіотехніка. Радіоапаратобудування, 76, 60–70.
2. Боднар О., Боднар М., Шишка О. (2018). «Екологічні аспекти забруднення водних ресурсів». Екологічний вісник, 2, 57-63.
3. Гриневич І., Деркач О., Шестопапов В. (2020). «Очищення стічних вод за допомогою високоефективних технологій». Наукові записки Ужгородського національного університету, серія «Техніка», 1(77), 150-155.
4. Мельник Л. Г., Панасюк О. І. (2017). «Екологічно сталий розвиток: проблеми та перспективи». Вісник Львівського національного університету. Серія географічна, випуск 52, 170-181.
5. Сидоренко О. Ю., Бондаренко М. Л., Павлюк В. С. (2019). «Екологічні аспекти використання.»
6. «Комплексне управління водними ресурсами: проблеми та перспективи», А.П. Дмитрієв, В.М. Шевчук, 2022.
7. «Промислове забруднення водних ресурсів: аналіз та контроль», І.В. Костюк, 2023.
8. «Інноваційні технології очищення води: виклики та перспективи», Бойчук Б.В..
9. Бейкер, А., Інвераріті, Р. (2014). Очищення питної води для країн, що розвиваються: видалення фізичних, хімічних та біологічних забруднювачів. Екологічна наука: дослідження та технології води.
10. Чонг, М. Н., Джин, Б., Чоу, К. В. К., Сент, С. (2010). Новітні розробки в технології фотокаталітичної обробки води: огляд. Водні дослідження, 44(10), 2997-3027.
11. Седлак, Д. Л. (2017). Вода 4.0: минуле, сучасне та майбутнє найважливішого ресурсу світу. Видавництво Єльського університету.
12. Гуде, В. Г. (2015). Енергетична та водна автаркія систем очищення стічних вод та генерації електроенергії. Огляд відновлюваних та сталих джерел енергії, 45, 52-68.
13. Вербер, Дж. Р., Осуджі, С. О., Елімелек, М. (2016). Матеріали для наступного покоління мембран десалінації та очищення води. Природа відгуки матеріали, 1(5), 1-15.
14. Шеннон, М. А., Бон, П. В., Елімелек, М., Георгіадіс, Дж. Г., Маріньяс, Б. Ж., Мейс, А. М. (2008). Наука та технологія очищення води в найближчі десятиліття. Природа,



452(7185), 301-310.

15. Ку, Х., Брейм, Дж., Лі, К., Альварес, П. Дж. (2013). Нанотехнологія для безпечного та сталого водопостачання: уможливлення інтегрованого очищення води та повторного використання.

*Ковальська Гелена Леонідівна,  
доктор архітектури, професор,  
завідувач кафедри теорії архітектури,  
Київський національний університет будівництва і архітектур,  
м.Київ, Україна*

### **КООПЕРАЦІЯ В АРХІТЕКТУРНИХ НАУКОВИХ ДОСЛІДЖЕННЯХ АСПІРАНТІВ ТА МАГІСТРІВ КНУБА**

Здобувачі третього рівня вищої освіти «доктор філософії» за спеціальністю 191 Архітектура та містобудування навчаються в Київському національному університеті будівництва і архітектури за освітньо-науковою програмою «Архітектура та містобудування» [1]. Відповідно до навчального і наукового планів підготовки здобувачі залучаються до освітнього процесу на відповідних кафедрах архітектурного факультету [2]. Аспіранти разом з науковими керівниками можуть вести консультації з концептуального архітектурного проектування, проводити окремі лекції за своєю науковою тематикою для студентів, що навчаються на другому магістерському рівні вищої освіти. Враховуючи, що всі освітні програми магістерського рівня спеціальності 191 Архітектура та містобудування в Київському національному університеті будівництва і архітектури є науковими, аспіранти залучаються до консультації з дипломного проектування здобувачів-магістрів. Практика кооперації науково-дослідної роботи аспірантів і магістрантів показала свою ефективність для задіяних здобувачів обох рівнів вищої освіти [3]. Адже, на початку співпраці, аспіранти презентують на кафедральних або факультетських науково-практичних конференціях свої тематики наукових досліджень і формують перелік можливих тем для атестаційних робіт магістрів. На таких конференціях здобувачі магістерського і, навіть старші курси бакалаврського рівнів мають можливість ознайомитись з актуальними науковими темами, що досліджуються на випускових кафедрах, і обрати для своєї подальшої дипломної роботи цікаві пропозиції. Після затвердження тем атестаційних робіт магістрів аспіранти разом зі своїми науковими керівниками ведуть консультації щодо виконання магістерських робіт за відповідними науково-дослідними тематиками. На цьому етапі відбувається кооперація наукової роботи здобувачів і, як результат, виконується ґрунтовна атестаційна робота магістра з якісним практичним впровадженням наукових результатів в конкретний архітектурний проект. На основі виконання таких робіт здобувачі можуть отримати акти про впровадження результатів науково-дослідної роботи в навчальний процес у Київському національному університеті будівництва і архітектури.



## СПИСОК ВИКОРИСТАНИХ ДЖЕРЕЛ:

1. Стандарти та рекомендації щодо забезпечення якості в Європейському просторі вищої освіти (ESG). [Режим доступу: URL: [https://ihed.org.ua/wpcontent/uploads/2018/10/04\\_2016\\_ESG\\_2015.pdf](https://ihed.org.ua/wpcontent/uploads/2018/10/04_2016_ESG_2015.pdf)].
2. Закон України «Про вищу освіту». Верховна Рада України. Офіц. вид. Київ : Парлам. вид-во, 2014.
3. Ковальська Г.Л., Бібер С.Г. Аспекти запровадження нових форм навчання студентів-архітекторів у закладах вищої освіти України. Colloquium-journal. Warszawa, 2019. № 3 (27), Р. 10-12. DOI: 10.24411/2520-6990-2019-10001.

***Коваленко Лариса Павлівна,**  
доктор юридичних наук, професор,  
Національний юридичний університет імені Ярослава Мудрого,  
доцент кафедри адміністративного права та адміністративної діяльності*

***Кімлик Олексій Валерійович,**  
Студент IV курсу,  
Національного юридичного університету імені Ярослава Мудрого  
факультету слідчої та детективної діяльності,  
м. Харків, Україна*

## ДЕЯКІ ПИТАННЯ АДМІНІСТРАТИВНОГО ПРОЦЕСУ ЩОДО ПІСЛЯВОЄННОЇ ВІДБУДОВИ УКРАЇНИ

Сьогодні юрисдикція є незалежним різновидом державної, нормативної, правореалізаційної, правоохоронної діяльності суб'єктів владних повноважень. Як імперативні особливості даного функціонування вчені зазначають: змагальний процес врегулювання справи; формування нормативного акту у визначений законом процесі та існування юридичного спору (або певного правопорушення). Наприклад, Фесянов П. О., Хомуйло С. С., Шергін А.П. зазначають, що юрисдикція як державно-владна діяльність полягає в реалізації нормативно-правового акту саме до правових суперечностей [1, с. 12].

Органи та посадові особи державної влади реалізують владно-юрисдикційну діяльність, однак, дане функціонування є не як структурна частина розпорядчої діяльності, а власне як незалежна функція даних установ та посадових осіб, чітко надана їм законом для «зменшення навантаження» судової частини влади та раціонального врегулювання одних юридичний суперечностей. У державному керівництві реально виокремлюються два засоби право реалізації: оперативно-дієва та юрисдикційно-правова, про що вказують більшість сучасних вчених на науковців.

Функціонування нормативно-юрисдикційних установ та посадових осіб має чітку процедурну форму, котра є як відповідний правовий порядок вирішення та врегулювання конкретної справи. Не дотримання процесуальної форми має на мені



визнання у передбаченому порядку неправових юрисдикційних дій. Тому, певна юрисдикційно-процесуальна форма – імперативна особливість юрисдикції. Підсумком юрисдикційної діяльності є те, що приймається за результатами розгляду справи рішення, тобто видання юрисдикційного акту[2, с. 25].

Також варто зазначити, що власне адміністративно-правові суперечності вирішуються в адміністративних судах, а провадження про адміністративні правопорушення у межах, врегульованих законом, включаються у компетенцію судів загальної юрисдикції. З даної позиції значення обширеної концепції адміністративної юрисдикції з саме суб'єктного підходу полягає в потребі визнання діяльності судів по розгляду адміністративно-правових конфліктів як адміністративно-юрисдикційну, як специфічну форму адміністративної юрисдикції – судово-адміністративну.

Повоєнна відбудова України - величезний капіталоемний процес, що вимагає значної мобілізації коштів та ресурсів. Про те, як прискорити їх залучення та зробити цей процес максимально ефективним та відповідальним, йшлося під час Тижня відповідальної ділової поведінки та Міністерської зустрічі, що проходила в Парижі у штаб-квартирі Організації економічного співробітництва та розвитку (ОЕСД) [3].

Організація системи отримання та розподілу міжнародної допомоги потребує налагодження чіткої системи комунікацій, підпорядкування та відповідальності.

Вважаємо, що Уряд України разом з міжнародними партнерами має брати безпосередню участь у розподілі та використанні міжнародної допомоги. Це дозволить підвищити ефективність комунікацій та сприятиме інституційному зміцненню державного сектора.

Таким чином, нині відсутній однозначний підхід до суб'єктного складу адміністративної юрисдикції. Однак, враховуючи чинне законодавство правильнішою видається точка зору, згідно з якою в якості суб'єкта адміністративної юрисдикції слід визнавати не лише органи виконавчої влади (посадові особи), але й органи судової влади.

Отже, «адміністративна юстиція» з певного роду або виду виконавчо-розпорядчою діяльністю з вирішення індивідуальних справ, що є спорами у сфері державного управління. Ця діяльність здійснюється шляхом реалізації відповідних правових норм і вимог за допомогою заходів позасудового (адміністративного примусу). Юрисдикція має місце тоді, коли слід вирішити спір про право. Однак, не варто зводити юрисдикцію тільки до вирішення спорів про право, але і звертаємо увагу на те, що юрисдикція може бути діями органів влади, які виступають спеціальними органами каральної адміністративної юрисдикції. Нарешті, «під адміністративну юрисдикцію в широкому значенні слова підпадають і конкретні випадки розгляду органами управління питань про права і обов'язки або правові інтереси фізичних і юридичних осіб. Ю.М. Козлов у якості предмета юрисдикційної діяльності вказує конкретні адміністративно-правові спори.

Якщо адміністративна юрисдикція має за своєю сутністю правоохоронну діяльність, то вона не може не мати в якості свого предмета певної конфліктної ситуації. Звідси не випадково, що багато учених у предметі адміністративної юрисдикції виділяє або спір про право, або адміністративне правопорушення, або правовий конфлікт. У той же час деякі автори виражають незгоду з тим, що юрисдикція не потрібна, поки не виникають правові конфлікти, і вважають, що юрисдикційна діяльність виникає



«при необхідності застосування заходів державного примусу, який не обмежується тільки спором, а має своїм різновидом правопорушення. Перше, на що необхідно звернути увагу, це те, що адміністративна юрисдикція, будучи одним із видів юрисдикції, тісно пов'язана з виникненням правових конфліктів. Аналіз концепцій адміністративної юрисдикції з точки зору її предмета дозволяє зробити висновок про те, що більшість авторів виходять з конфліктної природи адміністративної юрисдикції. Отже, відповідні дії суб'єктів адміністративної юрисдикції неодмінно пов'язуються із певною конфліктною ситуацією.

Таким чином, власне правове оформлення адміністративно-правовий конфлікт отримує в адміністративній справі. А з урахуванням того, що термін «адміністративна справа» відбиває не лише юрисдикційне правозастосування у зв'язку з адміністративно-правовим конфліктом, але і торкається питань розпорядчо-виконавчого правозастосування, вид адміністративних справ, що розглядається нами, може бути позначений як «адміністративно-юрисдикційні справи». У свою чергу, зважаючи на особливість адміністративно-конфліктної ситуації, відносно якої застосовується закон, адміністративно-юрисдикційні справи можуть бути класифіковані на справи по адміністративно-правових спорах, справи про адміністративні правопорушення.

Тому, відновлення адміністративної юстиції це невід'ємний атрибут правової та головне незалежної держави, налаштований на забезпечення верховенства права, судового захисту конституційних прав і особистих свобод громадян, судового контролю за правомірністю актів органів виконавчої влади та місцевого самоврядування, вирішення спорів адміністративного характеру між громадянами та органами, які здійснюють публічно-владні повноваження

### СПИСОК ВИКОРИСТАНИХ ДЖЕРЕЛ:

1. Сучасні методологічна підходи щодо визначення поняття «Юстиція» 2022 рік, Куненко І.С. URL: [http://apnl.dnu.in.ua/6\\_2022/3.pdf](http://apnl.dnu.in.ua/6_2022/3.pdf) (дата звернення: 15.05.2023);
2. Фесьянов П. О., Хомуילו С. С. Трансформація сутності органів юстиції України на шляху євроінтеграції та сучасний стан побудови управлінської вертикалі. Державне управління: удосконалення та розвиток. 2021. No 7. URL: <http://www.dy.nauka.com.ua/?op=1&z=2118> (дата звернення: 15.05.2023);
3. Пілюк С. В. Поняття конституційної юрисдикції та її співвідношення із суміжними поняттями. Право, економіка та управління: генезис, сучасний стан та перспективи розвитку: матер. Міжнар. наук.-практ. конф., присвяч. 20-річчю економіко-правового ф-ту ОНУ імені І. І. Мечникова (м. Одеса, 14–15 вересня 2018 р.). ОНУ, 2018. С. 509–515.



*Коробейникова Ярослава Степанівна,  
кандидат геологічних наук, доцент кафедри туризму  
Івано-Франківського національного технічного університету нафти і газу  
Самойленко Діана,  
Студентка групи ТУ-21-1,  
Івано-Франківського національного технічного університету нафти і газу,  
м. Івано-Франківськ, Україна*

## НАПРЯМКИ ВІДНОВЛЕННЯ ТУРИСТИЧНОЇ ГАЛУЗІ В ХЕРСОНСЬКІЙ ОБЛАСТІ ПІСЛЯ ВІЙНИ

Херсонська область є привабливим туристичним напрямком в Україні, з багатим природним та культурним спадком [1,2]. Однак, внаслідок війни, туристична галузь Херсонської області зазнала інфраструктурних, людських, логістичних втрат, а частина області і зараз знаходиться в окупації. Тому актуальним є аналіз туристичної діяльності та напрямків відновлення туристичної галузі Херсонської області після війни, включаючи виявлення та оцінку ресурсної бази, можливостей швидкого відновлення та розвитку перспективних видів туризму та туристичних напрямків, які не потребують тривалого відновлення. Результати досліджень можуть бути використані для розроблення стратегій відновлення цієї галузі [3,4].

Метою досліджень є оцінка стану розвитку туризму в Херсонській області у довоєнні роки та визначення перспективних видів туризму у післявоєнний час.

Для оцінки рівня розвитку туристичної сфери в довоєнний період було використано статистичні дані «Туристичний барометр 2020». Встановлено, що в довоєнний період туристична галузь в Херсонській області розвивалася з позитивною динамікою, незважаючи на карантинні обмеження [5]. Найбільший потік туристів, за даний період, у Херсонщину відбувся у 2021 році, Херсонщину відвідали близько 4,8 млн. туристів. Для порівняння за аналогічний період минулого року регіон відвідали 3,8 млн. (що на 26 % більше). А протягом останніх 8 років туристичні потоки Херсонщини зросли майже вдвічі (рис. 1).



Рисунок 1 – Динаміка туристичних потоків у Херсонській обл. (млн. осіб)  
Так, у 2020 році спостерігалася позитивна динаміка відвідування не тільки ра-



йонів та міст з виходом до моря, а й тих, які не мають морського побережжя. Бериславський, Олешківський райони, а також міста Гола Пристань та Нова Каховка відзначили збільшення кількості туристів від 4% до 19%. Ймовірно, таке зростання пов'язане зі збільшенням інтересу туристів до активного та пізнавального відпочинку, що супроводжується відвідуванням історико-культурних та природних об'єктів та інших локацій. Аналіз структури туристичних потоків дозволив виділити види туризму, які користувалися попитом у довоєнний час (рис.2).

З початком повномасштабного вторгнення змінилось усе і це відчув на собі кожен громадянин країни. Постраждали всі сфери та галузі, в том числі, сектор туризму. Безсумнівно, післявоєнні роки будуть найтяжчими для області, у повному обсязі всі види туризму не зможуть відновлюватись такими темпами, як би того хотілось. Тому необхідно вибрати пріоритети. Під час війни на карті країни з'явилося безліч міст та громад, які незламно і героїчно чинили спротив агресору. Херсонська область має багатий потенціал для розвитку різноманітних видів туризму на основі вже наявної ресурсної бази, яка не потребує тривалого відновлення у післявоєнні роки. Серед таких можна виділити: екологічний туризм, рекреаційний туризм, історико-культурний, а також водний.

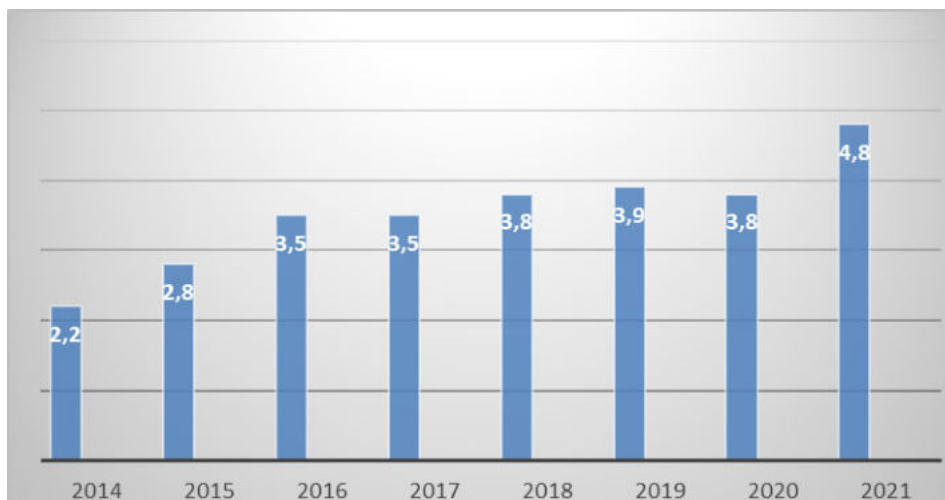

Рисунок 2 – Пріоритетні види туризму в Херсонській області у довоєнний період

Безсумнівно, рекреаційні тури будуть популярними для відновлення здоров'я українців. Херсонщина має багатий потенціал у цьому напрямку, зокрема через наявність лікувальних грязей, мінеральні та термальні води, ропа солених озер та морські узбережжя на берегах Чорного та Азовського морів.

Херсонська область має кілька привабливих морських курортів, таких як Залізний Порт, Скадовськ, Арабатська Стрілка, Приморське, Генічеськ. Кожне з цих місць має свої унікальні особливості та ресурси, які можуть зробити відпочинок незабутнім. Загалом у межах області розташована значна кількість озер різного походження, є солоні і грязьові; також є джерела мінеральних і геотермальних вод: Озеро Сиваш, на західному березі Азовського моря, яке має високий вміст магнію, калію, йоду, які мають лікувальні властивості для дихальної, нервової та серцево-судинної систем та відомий своїми грязьовими властями, які можуть бути використані для процедури грязелікування





Водний туризм є чудовим видом активного відпочинку та відпочинку на природі, що не буде потребувати тривалого відновлення. Завдяки своєму географічному положенню на берегах річок Дніпро, Інгул, та інших водних потоків, а також Чорне та Азовське моря, область має чудовий потенціал для цього туризму. Це може включати організацію різних видів водного транспорту, таких як прогулянки на яхтах, водний спорт (каякінг, сплави на байдарках, вейкбордінг, водні лижі та сап-дошки), риболовлю, водні екскурсії на катамаранах, інші водні розваги.

Популярними будуть поїздки на відпочинок серед природи, людям буде хотітись провести прості вихідні серед природи з рідними, що буде давати відчуття звичного життя, яке було до війни. У цьому може послугувати екотуризм, який не буде потребувати тривалого відновлення. Можуть бути включені такі об'єкти: Станіславський заказник, Національний природний парк «Олешківські піски», Біосферний заповідник «Асканія Нова», Природний парк «Кінбурнська коса», Азово-Сиваський національний парк, безлюдний острів Джарилгач, база зеленого відпочинку «Зелені Хутори Таврії».

Історико-культурний туризм також стане одним із найпопулярніших, багато іноземних туристів будуть зацікавлені у відвідуванні місць бойової слави ЗСУ, а також дізнатися більше про культурний спадок та ознайомитись із історичними пам'ятками Херсонщини (наприклад, легендарна Чорнобаївка). Для тих, хто хотів би ближче ознайомитись з багатим історичним минулим Таврійського краю і зокрема з його козацькою добою, можна додавати в маршрути місця, які були пов'язані з діяльністю козацьких загонів і військових у минулому: село Прогної (Геройське), можна відвідати місце, яке було центром Прогноївської паланки в період з 1735 по 1769 рік, коли тут було розташоване Військо Запорізьке Низове. В козацьких Олешках знаходилася Олешківська Січ у період з 1711 по 1728 рік. Від села Тягинка до села Республіканець Бериславського району, де знаходиться Кам'янська Січ у період з 1730 по 1734 рік. Це може бути унікальна можливість для туристів побачити одну з найкраще збережених Запорізьких Січей. Багато історичних свідчень свідчать про володіння цієї землі турецькою імперією та кримським ханством. Залишки укріплень та фортець можна знайти в містах Берислав (колишній Кезі-Кермен) та Генічеськ (Дженічі). Також цікавими можуть бути такі архітектурні споруди: Херсонська фортеця, яка має велике історичне значення; сакральні споруди, які мають велике культурне значення. Наприклад, Свято-Духовий кафедральний собор у місті Херсон що є одним із найбільших православних храмів України.

Отже, на основі використання тієї ресурсної бази, що не потребує тривалого відновлення після війни, можна передбачити, що популярними видами туризму у Херсонській області будуть: екологічні, пляжні та рекреаційні тури для відновлення здоров'я, історико-культурний та водний туризм.

### СПИСОК ВИКОРИСТАНИХ ДЖЕРЕЛ:

1. Василевська Я.В. Оцінка природно-рекреаційних ресурсів Херсонської області. *Регіон-2013: стратегія оптимального розвитку*: матеріали науково-практичної конференції з міжнародною участю. Харків, 7-8 листопада 2013 р. Харків: ХНУ імені В.Н. Каразіна, 2013. С.399-401.
2. Орлова О. В., Ігнатенко А. О. Аналіз культурно-історичного рекреаційного по-



тенціалу (на прикладі Херсонської області). *Молодий вчений*. 2018. № 4(2). С. 521-524. URL: [http://www.irbis-nbuv.gov.ua/cgi-bin/irbis\\_nbuv/cgiirbis\\_64.exe?I21DBN=LINK&P21DBN=UJRN&Z21ID=&S21REF=10&S21CNR=20&S21STN=1&S21FMT=ASP\\_meta&C21COM=S&2\\_S21P03=FILA=&2\\_S21STR=molv\\_2018\\_4%282%29\\_\\_39](http://www.irbis-nbuv.gov.ua/cgi-bin/irbis_nbuv/cgiirbis_64.exe?I21DBN=LINK&P21DBN=UJRN&Z21ID=&S21REF=10&S21CNR=20&S21STN=1&S21FMT=ASP_meta&C21COM=S&2_S21P03=FILA=&2_S21STR=molv_2018_4%282%29__39) (дата звернення: 1.05.2023).

3. Джерелюк Ю. О., Фролова Н. Є. Сучасний стан і тенденції розвитку туристичної галузі в Херсонській області. *Науковий вісник Ужгородського національного університету*. Серія : Міжнародні економічні відносини та світове господарство. 2018. Вип. 20(1). С. 142-146.

4. Василевська Я. В. Територіальний розподіл туристсько-рекреаційних ресурсів Херсонської області (на основі кластерного аналізу). *Вісник Харківського національного університету імені В.Н. Каразіна*. Сер. : Геологія. Географія. Екологія. 2013. № 1084. Вип. 39. С. 126-130.

5. Туристичний барометр 2020. URL: <https://nto.ua/assets/files/ntou-statistics-barometer-2019.pdf> (дата звернення: 5.05.2023).

**Косьмій Михайло Михайлович,**

*доктор архітектури,  
професор кафедри архітектури та будівництва,  
ЗВО «Університет Короля Данила»,  
м. Івано-Франківськ, Україна*

**Габрель Микола Михайлович,**

*доктор технічних наук, професор,  
завідувач кафедри архітектурного проектування  
НУ «Львівська політехніка»,  
м. Львів, Україна*

**Габрель Тарас Миколайович**

*канд. мистецтвознавства,  
ст. викладач кафедри дизайну та основ архітектури  
Інституту архітектури та дизайну НУ «Львівська політехніка»,  
м. Львів, Україна*

## ФЕНОМЕН ДУХОВНОГО КОМФОРТУ МІСТА

За аналогією з людиною, яка складається з тіла й душі, автори трактують і місто, зосереджуючи увагу на його духовності та її пов'язаності з міським «тілом» — духовним комфортом. Ми переконані, що з позиції віри й духовності можна вирішити чимало проблем, у т.ч. містобудування й просторового планування середовища життєдіяльності, а в основу концепцій містотворення й сталого розвитку урбанізованих систем потрібно ставити духовність у різних її аспектах. Саме вона є вираженням містом власної самобутності й цінностей. Ключова ідея — місто повинно бути комфортним духовно, а основним критерієм обґрунтування архітектурно-містобудівних



рішень мають стати категорії віри, культури й ментальності. Без заглиблення в дискусію тих, хто вважає, що Бог навмисно створив міста для об'єднання свого творіння (людей) в громади, та тих, хто вважає місто цілком людським творінням із відбитком його гріховного й егоїстичного єства, ми розглядаємо духовний комфорт під урбаністичним кутом.

Українська художниця з Одеси О. Мась представляє архітектурну модель міста не як сукупність будівель і доріг, а як самостійний мистецький жанр, що стає підґрунтям для найрізноманітніших рефлексій і тлумачень містотворення [1]. Культові споруди у ньому є вершинами вираження архітектурних цінностей. Масштабний «візерунок» природного ландшафту та архітектурних об'єктів символізує єдиний простір для всіх — простір для думок і переживань, примирення та взаєморозуміння.

Духовність і дух — категорії насамперед богословські, сприймаються в різних релігіях по-різному. Дух є категорією нематеріальною, невидимою, але відчувається через дух: спільноти, віри, культури, свідомості, гідності, що пов'язуються з традицією, цінностями, історичною пам'яттю. Цей термін використовувався також для позначення духовності життя, орієнтованого на святість [2]. У нинішніх умовах релігійні й духовні цінності переосмислюються стосовно архітектури й урбаністики як поняття, які додають змістовного позитиву містотворенню, концепціям і побудові конкретних місць через розвиток як ідеалістичних, так і матеріалістичних положень «загального блага».

Комфорт трактується як сукупність побутових вигод. Духовний комфорт ми розглядаємо як емоційно-психологічну категорію, яка пов'язана з відчуттями й усвідомленням людиною своєї соціальності: спільної системи цінностей, громадянського обов'язку, імперативів поведінки, моралі й форм суспільної свідомості; це система поглядів і уявлень, норм і оцінок, що визначають відчуття задоволення й регулюють поведінку людини. Створити і зберегти духовний комфорт у місті складніше, ніж зберегти матеріальні пам'ятки минулого чи сформувати сучасну систему та об'єкти побутових вигод.

Духовність міста слід розглядати як невід'ємну складову міського життя, адже вона впливає на форми спілкування людей та їх потреби. Матеріальні аспекти теж не можна недооцінювати для досягнення стійкості міст й гармонізації міського життя [3]. Нами введені три фундаментальні категорії духовності міста (віра, культура, ментальність), які, відповідно, включають взаємопов'язані й взаємодоповнюючі характеристики.

Віра є соціальною й релігійною категорією — переконання в справедливості положень (правд віри): істини, дарів віри, заповідей, таїнств, чеснот, добра й милосердя, вчинку, гріха, блаженства та ін. Тобто, для людини релігійної — це шлях до спасіння та зближення з Богом; для людини нерелігійної — шлях досягти щось важливе у своєму житті (можна вірити в інші цінності та їм поклонятися). Важливими є поняття моралі, цінностей та ідеалів, які пов'язані з емоціями.

Культура поширюється на працю, побут, дозвілля, спосіб життя як всього суспільства, так і окремої особистості. Розвиток культури щільно пов'язаний з прогресом людства, його перспективами, тобто її не можна трактувати лише як досягнення минулого — великою мірою культура визначає сьогодення й майбутнє як окремої особистості, так і людства загалом. Урбаністична культура включає політичні, духов-



ні, інтелектуальні, світоглядні, інформаційні, моральні, правові, психологічні та інші нематеріальні складові. Культурний потенціал міста можна визначити за: свідомістю мешканців, усвідомленістю власної самобутності (ідентичності), відношенням до державних структур, консолідованістю громади, інтелектуальним рівнем спільноти, ставленням до історії.

Ментальність мешканців — це стійка конструкція, яка розвинена й сформована життям під впливом місця народження, спільноти, соціальних і культурних умов, а також освіти й релігії. Це насамперед спосіб мислення та склад розуму, що проявляється у вигляді емоційних, поведінкових, інтелектуальних особливостей та світогляду, що властивий певній етнічній групі.

У формуванні духу та духовного комфорту міста велика роль належить також інституційним, інформаційним і ідеологічним інститутам — сім'ї, групам соціальним, релігійним, а також інституціям освіти, виховання, влади тощо. Зло легше, порівняно з добром, сприймається неосвіченою масою, а за умов його звеличення й пропагування твориться глобальне зло (приклад комуністичної ідеології, у вогні зла якої згоріли мільйони невинних людей; нинішні воєнні події, які спричинила загарбницька політика РФ).

Місто і міські простори сьогодення повинні «творити центри живлення мозку, сприяти спроможності людини отримувати задоволення від життя та діяльності». Досягти цього можна покращенням доступу до громадського простору, послуг і зручностей у районах проживання; безпечністю; заспокоєнням і упорядкуванням руху; екологізації та естетизації середовища тощо [4]. Духовні простори сьогодення міста, як і кращі зразки минулого, творились і можуть бути створені також з допомогою звуків (тиші) і світла, що посилює емоційні відчуття. Через форму, простір, масштаб, матеріальність і світло можна сформувати типологію духовних просторів, від якої сучасне суспільство отримає лише користь. Оскільки людина сьогодення зі своїм споживацтвом та гіперзв'язками постійно перебуває серед зображень, шуму й інформації, потреба в просторах для роздумів, погляду на світ і на себе, медитації та відчуття тиші набувають вирішального значення, а відповідно, актуальною стає й архітектура, яка створює відчуття духовного комфорту.

Міста стосовно духовності й духовного комфорту умовно розділяємо в такі групи: 1) історичні, Богом даровані міста, які через століття зберігають свою сакральну сутність та особливу роль у державі й народу, пам'яті й емоціях людей; 2) колишні духовні й культурні центри, які втратили цю якість, формують на сьогодні маргіналізований спосіб життя, не продукують у духовно-культурній сфері нових ідей, замкнуті в своїй матеріальності; 3) промислові, у яких сформувалась відповідна духовність та культура життєдіяльності, своя «істина», пам'ять, свідомість і мораль, ідеали і цінності, відповідне бачення релігій сьогодення й глобальних перспектив; 4) нові духовні центри, які пов'язані зі стражданнями новітньої російсько-української війни, катарсисом і героїзмом нації (Маріуполь, Гостомель, Буча, Ірпінь, Херсон, Охтирка); 5) міста «вільної поведінки» мають свою мораль, культуру й цінності (розваг, облудства, обману, аморальності).

Щодо духовного комфорту міста зробимо окремі узагальнення: а) складові духовності міста зосереджені в емоціях, діях (поведінці) і свідомості мешканців; б) людині, вихованій в одних ментальних цінностях, складно зрозуміти емоції інших



(релігійність місцевих мешканців міста, занижену самооцінку, схильність до компромісу й примирення, співчутливе ставлення до переселенців і біженців); в) поведінка людини пов'язана з вихованням і ментальністю, є погано прогнозованою, водночас важливою для людини і спільноти, організації її життєдіяльності.

Обґрунтуємо архітектурно-містобудівні вимоги до зміцнення духовності та духовного комфорту міста:

1) розширення впливу на емоції й духовний стан людини засобами архітектури й міського дизайну – символіка, світло, музика, виключення просторових ситуацій, які викликають негативні емоції;

2) трактування міста не лише в категоріях матеріальності простору, а насамперед як системи сенсів (архітектура – не лише творення форм, а й розуміння та проповідання істин, розкриття духу народу з урахуванням його минулого);

3) розвиток інформаційної сутності міста, вміння подавати (сприймати) інформацію, «знімати» її відчуттями;

4) очищення від засилля комерційної «скверни», яка душить духовність і культуру. Свята й фестивалі, навколо яких концентрується життя міст, є епізодичними. Слід створювати духовною щоденність, а не під короткотермінові акції й події;

5) фахівці й влада не повинні «бавитись» містом, грати формально визначені й розподілені між собою ролі. Професійна діяльність має орієнтуватись на формування середовища, в якому неможливі негатив і зло, будити колективний дух добра та почуття спільності як ознак духовності;

Образ міста представляє й створює клімат цінностей, що визначають комфорт людського існування. Архітектура та міста без емоцій і духовності, як і бездуховний автор, можуть творити (бути) функціонально досконалий, але духовно бідний або й агресивний для оточення й людей об'єкт.

### СПИСОК ВИКОРИСТАНИХ ДЖЕРЕЛ:

1.Мась О. Духовні міста. Art Ukraine Gallery, 2017. URL:<https://www.facebook.com/events/384200658669966/>.

2.Карповець М. Місто як світ людського буття: моногр. Острог: НУ«Острозька академія», 2014.С.258.

3.Sheldrake Ph. The Spiritual City: Theology, Spirituality, and the Urban / Philip Sheldrake. Wiley Blackwell, 2014. 240 p.

4.Transcending architecture: Contemporary views on sacred space / Julio Bermudez (ed.). Catholic University of America Press, 2015. 368 p.



*Кухар Галина Михайлівна,  
старша викладачка кафедри дизайну,  
ЗВО «Університет Короля Данила»,  
м. Івано-Франківськ, Україна*

## ФОРМОУТВОРЕННЯ В ГРАФІЧНОМУ ДИЗАЙНІ

Аналізуючи роботу графічного дизайнера, можна хибно припустити, що працює він в основному в двомірному просторі, тобто виключно в площині, адже аркуші книг, сторінки журналів, формати плакатів, листівок, буклетів та інше сприймаються читачем/глядачем/споживачем як площина. Та конструкція книг, журналів, каталогів, вивісок, які є не лише візуальним засобом комунікації, але й навігації, упаковки, тара, рельєфні логотипи на рецепціях чи фасадах виробництв і офісів компаній, структурні настільні ігри з унікальною графічною складовою, площини біл-бордів, які необхідно вписати в середовище як просторову композицію, навіть емблеми телепередач, які анімовані в медійному просторі – все це є об'ємним і потребує від графічного дизайнера відчуття тримірності простору, конструктивності в проєктних рішеннях, розуміння тектоніки матеріалу, ергономічності форми та її економічної доцільності.

Форма – це те, за чим ми ідентифікуємо той чи інший предмет, об'єкт чи суб'єкт, це носій інформації про сам виріб та його цінність, вона також за рахунок графічних компонентів і оптимальної конфігурації виявляє можливість викликати у людини емоційну реакцію.

Формоутворення є однією з основоположних дисциплін у багатьох видах мистецтва, до якого належить і графічний дизайн, адже формоутворення включає в себе особливості конструктивної побудови зовнішньої та внутрішньої сутностей предмета. Не можна не погодитися, що з формою безпосередньо і постійно її удосконалюючи, працюють дизайнери предметного світу, але, як і було сказано вище, графічний дизайн, як складова творчої діяльності, працює з формою і процесами її створення.

Кожній мистецькій людині відома тріада римського архітектора Вітрувія про користь, міцність і красу. Методика дизайну, який як наука, сформувався на початку 20 століття, також виокремлює три складники, що лежать в основі будь-якої спеціалізації дизайну: функція, конструкція, естетика. Як бачимо, крізь століття підходи до формоутворення предметів не змінилися.

Головними формоутворюючими засобами залишаються матеріал, колір і силуетне рішення предмету дизайну. Правильно організувати їх в проєкт, щоб результат задовольняв споживача, можна лише при розумінні композиційних законів гармонізації. До них належать такі закономірності композиції, як рівновага, ритм, статика і динаміка, симетрія і асиметрія, контраст і нюанс, масштаб і пропорції, колірні палітри. Побудовані на основі цих принципів форми в поєднанні з конструктивними і естетичними функціями матеріалів є збалансованими і не викликають дисгармонії. Таку властивість об'єктів називають тектонікою.

Власне тектоніка як художній засіб є синтезом трьох положень: вираження у формі виробу роботи матеріалу і конструкції, відображення в творчому рішенні дизайнера найкращих культурологічних уявлень на даний час про виразність мови форм, особиста професійна творча реалізація дизайнера, виявлена при створенні цілісного



образу виробу, його форми [2].

У дизайні розрізняють три види форми:

*Функціональну чи утилітарну* (обумовлену призначенням виробу чи утилітарними вимогами).

*Конструктивну* (потребує раціонального використання фізичних і механічних властивостей матеріалів).

*Естетичну* (відповідає потребі зробити виріб красивим, художньо виразним).

Будь-яка класифікація в мистецтві є чисто умовною, як і поділ на форми, часто існують лише різні аспекти розгляду єдиної форми. Однак, відомі приклади, коли кожен тип форми виявляється, ніби у чистому вигляді.

Отже, необхідна форма виробу може бути створена при одночасному виконанні трьох найважливіших вимог: утилітарних, конструктивно-технологічних і естетичних [1].

Дизайнформа наділена рядом властивостей, які можуть її якнайточніше характеризувати: об'ємністю, просторовістю, характером руху в просторі, геометричною побудовою, вагомістю, масивністю, щільністю.

Основні властивості форми – просторовість і матеріальність. Матеріальну форму умовно називають об'ємом, тому що об'єм обмежує частину простору визначеної конфігурації і величини. Поверхні, грані, ребра, точки об'єму – це геометричні елементи форми (пакування, логотипи ін.) [1].

При вивченні формоутворення графічні дизайнери повинні усвідомлювати не лише матеріально-просторові характеристики об'єкту дизайну, але й його взаємодію зі споживачем, враховувати вік споживача, гендерні характеристики, масштабування відносно середовища публікування. Важливою складовою в графічному дизайні є текст, шрифт якого має добре читатися з великої відстані (наприклад, плакати), чи, навпаки – інформаційно зручним має залишатися текст, написаний на пакуванні малим розміром кегля (наприклад, складники продукту).

Графічне зображення на продукції графічного дизайну в процесі формоутворення в проєкті має взаємодіяти з формою, підкреслювати її, не може існувати поза конструкцією форми та мусить відповідати не лише законам композиційної гармонізації, але й вимогам стандартів поліграфічної продукції.

Отже, ґрунтуючись на даному аналізі, можна стверджувати, що основними матеріально-просторовими характеристиками і проявами предметних форм в графічному дизайні є структура і зовнішня конфігурація, яка робить продукт зручним у використанні, ергономічним, доцільним економічно і закріплює за ним сталу позитивну естетичну асоціацію, що і є метою графічного дизайну.

### СПИСОК ВИКОРИСТАНИХ ДЖЕРЕЛ:

1. Принципи формоутворення. *Studfile*: веб-сайт. URL: <https://studfile.net/preview/5044781/page:2/> (05.05.2023р.)
2. Тектоніка. *Obrobka*: веб-сайт. URL: <https://obrobka.pp.ua/3041-tektonka.html> (дата звернення 13.05.2023р.)



*Книгицький Микола Миколайович,  
асистент кафедри права та публічного управління,  
ЗВО «Університет Короля Данила»,  
м. Івано-Франківськ, Україна*

## ПОНЯТТЯ ТА СУТНІСТЬ ПРАВОВОЇ КУЛЬТУРИ І ПРОЦЕСУ ЗАСТОСУВАННЯ ПРАВА

Правова культура та процес застосування права є ключовими аспектами правової системи суспільства. Правова культура визначається як сукупність цінностей, норм, знань та навичок, пов'язаних із правом, які прийняті та втілені в практиці. Процес застосування права, у свою чергу, включає реалізацію правових норм і рішень органів правосуддя з метою забезпечення справедливості та правового порядку. У цій статті будуть розглянуті поняття та сутність правової культури, а також процес застосування права, його важливість та залежність від рівня правової культури у суспільстві [1, с. 45].

Правова культура є важливим елементом суспільної культури, яка визначається системою цінностей, норм, знань та навичок, пов'язаних із правом. Вона формується шляхом сприйняття і усвідомлення правових цінностей і принципів, що лежать в основі суспільства. Правова культура сприяє розвитку поваги до закону, правових норм і процесів, а також формуванню відповідального ставлення до дотримання правил у суспільстві [2, с. 33].

Сутність правової культури полягає у формуванні системи цінностей, які визначають ставлення суспільства до права. Вона включає в себе розуміння та прийняття правових норм, знання про права та обов'язки громадян, а також уміння застосовувати правові принципи у практичній діяльності.

Однак, сьогодні дослідження правової культури не зводиться лише до правосвідомості громадян суспільства, а визначається як сукупність досягнень суспільства, його соціальних груп та громадян у галузі регулювання суспільних відносин, яке забезпечується верховенством права у суспільному житті, правових принципів справедливості і гуманізму, захисту прав і свобод людини, її честі і гідності, реальне забезпечення місця людини як вищої соціальної цінності.

Зокрема, київські науковці М. В. Костицький і Б. Ф. Чміль розкривають сучасні філософсько-правові погляди на проблему дослідження правової культури. Дослідники аналізують філософсько-правові аспекти, які становлять теоретико-методологічну основу правової культури, показують право як феномен культури, акцентують увагу на його гуманістичній природі. Правова культура розглядається ними, як феномен, що "...поєднує соціальні ідеали і практику, моральні та правові цінності з практично корисною діяльністю щодо втілення в життя вимог законності". Акцентують увагу на тому, що правова культура тісно пов'язана із загальною культурою народу, ґрунтується на її основних засадах і відображає рівень її розвитку. Тому "...завдання розвитку правової культури, – стверджують автори, – і є завданням запровадження в законодавство, у практику застосування закону всього того, що характеризує право як величезну соціальну цінність, явище загальнолюдської культури" [4].

Правова культура сприяє встановленню правових цінностей в суспільстві. Вона





розвиває у людей почуття поваги до закону та правових норм, усвідомлення їх важливості і необхідності. Люди, які мають високий рівень правової культури, усвідомлюють, що права і свободи кожного громадянина повинні бути поважаними і захищеними, а порушення правових норм може мати негативні наслідки для суспільства в цілому.

Розвиток правової культури також сприяє розвитку справедливості. Люди, які розуміють та дотримуються правових норм, мають більшу можливість жити в справедливому суспільстві, де кожен має рівні можливості і отримує справедливе розглядання своїх правових справ. Відсутність правової культури може призводити до нерівності, корупції і беззаконня, що негативно впливає на розвиток суспільства та довіру до правосуддя.

Дотримання правил і законів є основою для стабільного функціонування суспільства. Правова культура сприяє формуванню свідомого ставлення до правил і норм поведінки, а також усвідомленню наслідків їх порушення. Вона виховує в людей відповідальність перед суспільством і розуміння необхідності дотримання правил, які сприяють гармонійному співіснуванню всіх членів суспільства.

Процес застосування права передбачає реалізацію правових норм і рішень органів правосуддя з метою забезпечення справедливості та правового порядку. Він включає в себе розгляд правових спорів, прийняття судових рішень, контроль їх виконання та забезпечення правового захисту. Процес застосування права є невід'ємною складовою правової системи і виконує важливу функцію забезпечення справедливості, захисту прав і свобод громадян [3, с. 18].

Основною метою процесу застосування права є забезпечення справедливості. Судові рішення повинні ґрунтуватись на об'єктивних критеріях, враховувати інтереси всіх сторін, забезпечувати рівність перед законом та реалізацію прав і свобод громадян. Це важливо для забезпечення правового порядку в суспільстві та підтримки довіри до правосуддя.

Процес застосування права також включає контроль за виконанням судових рішень. Забезпечення виконання судових рішень є необхідною умовою для їх ефективності та дотримання правового порядку. Органи виконавчої влади відіграють важливу роль у забезпеченні виконання судових рішень, накладаючи виконавчі санкції на тих, хто порушує закон.

Процес застосування права є невід'ємною складовою правової системи і виконує важливу функцію забезпечення справедливості, захисту прав і свобод громадян. Він є механізмом, який забезпечує реалізацію правових норм у конкретних ситуаціях та вирішення правових спорів. Розвиток ефективного процесу застосування права є важливим завданням для будь-якої правової системи, оскільки він сприяє створенню стабільного та справедливого правового середовища для всіх громадян.

Рівень правової культури у суспільстві безпосередньо впливає на процес застосування права. Високий рівень правової культури сприяє ефективному функціонуванню правової системи, розумінню та дотриманню правових норм, а також забезпеченню правового захисту. Низький рівень правової культури може призводити до порушень прав та незабезпечення справедливості. Тому розвиток правової культури є важливим завданням для будь-якого суспільства.

Отже, правова культура та процес застосування права є невід'ємними складо-



вими суспільного життя. Правова культура визначається системою цінностей, норм, знань та навичок, пов'язаних із правом, і сприяє формуванню відповідального ставлення до дотримання правил. Процес застосування права забезпечує реалізацію правових норм та забезпечення справедливості. Важливою передумовою ефективного застосування права є розвиток правової культури в суспільстві. Високий рівень правової культури сприяє ефективному функціонуванню правової системи та забезпеченню правового захисту громадян.

### СПИСОК ВИКОРИСТАНИХ ДЖЕРЕЛ:

1. Денніс, М. Правова культура: теорія та практика. 2010. № 2. С. 45-57.
2. Капустіна, Г. О. Правова культура як фактор розвитку суспільства. 2015. С. 33-38.
3. Петров, О. В. Процес застосування права в Україні: теорія та практика. 2018. С. 18-23.
4. Чміль, Б. Ф., Костицький М.В. Філософія права. 2000. 334 с.

*Кутрик Назар Володимирович,*

*старший викладач кафедри архітектури та будівництва,*

*ЗВО «Університет Короля Данила»,*

*м.Івано-Франківськ, Україна*

### КРИТЕРІЇ ОЦІНКИ АРХІТЕКТУРНО-ПЛАНУВАЛЬНОГО СЕРЕДОВИЩА ДЛЯ ОДНОРОДИННОЇ ЗАБУДОВИ

В зв'язку з постійним збільшенням однородинної житлової забудови постає проблема перевищення площ при проектуванні, мало естетичності та надмірності архітектурних форм, що ставить вимогу проаналізувати архітектурні рішення однородинної забудови та підсумувати основні критерії для оцінки архітектурно-планувального середовища.

1. Вимоги до розташування однородинної забудови. Одним з виключно важливих моментів при проектуванні є розташування будинку по сторонах світу. Традиційно вважається, що на південь повинна виходити максимально можлива кількість вікон. За рахунок цього в них буде проникати велика кількість світла навіть взимку, а постійні сонячні промені зігріють будинок, скоротивши кількість енергії на обігрів. Це обов'язково варто враховувати, розташовуючи будинок по сторонах світу. Проект будинку повинен бути складений таким чином, щоб використовувати енергію максимально, що дарується природою. Орієнтація будівель і приміщень суттєво впливає на умови інсоляції, рівні природного освітлення і мікроклімат. Розрізняють декілька видів орієнтації.

Меридіональна - довга вісь будівлі розташована по меридіану або паралельно йому. При такій орієнтації один фасад буде орієнтований на захід, інший - на схід. Цей вид орієнтації рекомендується для помірного кліматичного поясу (II пояс). Україна в основному відноситься до III поясу, лише південь Криму - до IV. У теплому і



жаркому кліматичних поясах (III-IV) кімнати фасаду, звернені на захід, будуть перегріватися, а це небажано для спальних приміщень.

Екваторіальна, або широтна, орієнтація - довга вісь будівлі розташована по екватору або паралельно йому. При такій орієнтації один фасад буде орієнтований відповідно на північ, другий - на південь. Широко використовують на півночі (на північ від  $60^\circ$ ) і півдні (південніше  $45^\circ$ ). При цьому південні фасади отримують максимальну кількість сонячних променів, а влітку навіть північні фасади добре освітлюються з північного сходу і північного заходу променями ще призахідного сонця. У південних широтах екваторіальна орієнтація визначається з інших міркувань. Влітку на півдні стоїть високо над горизонтом сонце, що не буде опромінювати південні фасади прямим світлом. Не інсольовані північні фасади забезпечать бажану прохолоду. Взимку низько стояче сонце добре обігріє південні фасади будівлі.

Діагональна - довга вісь будівлі розташована під кутом до меридіану. Одним з різновидів діагональної орієнтації є розташування будівлі по геліотермічній осі. Це така орієнтація, коли довга вісь будівлі відхилена від меридіана по ходу годинникової стрілки на схід на  $19-22,5^\circ$ . При такій орієнтації світлові і теплові умови для обох фасадів порівнюються. Використовують в середніх широтах, теплом і жаркому кліматичному поясах.

Відносно інсоляції та орієнтації житлових будівель по сторонах світу діє загальна вимога: всі житлові приміщення повинні орієнтуватися на південь, а допоміжні - на північні. Обмеження можливе лише в тих випадках, якщо орієнтація на південь може привести до перегріву приміщень. Кожна орієнтація має свої переваги і недоліки. Недоліки в різних кліматичних зонах виражені по-різному. [4]

2. Гігієнічні вимоги та умови проживання. Вимоги до земельної ділянки, що відводиться під будівництво житлових будинків повинні бути спрямовані на усунення несприятливого впливу факторів навколишнього середовища (фізичних, хімічних, біологічних), на стан здоров'я населення та санітарно-побутові умови проживання. Під житлові будівлі відводять ділянки, найбільш сприятливі в природному відношенні: розташовані на височинах, далеко від джерел шуму, технологічних викидів, вихлопних газів автотранспорту; прилеглі до водойм, зелених масивів; мають зручні під'їзні шляхи, зв'язок з місцем роботи, культурно-побутовими об'єктами.

Одним з важливих етапів запобіжного санітарного нагляду є вибір і відведення земельної ділянки під будівництво. Земельна ділянка, що відводиться під будівництво житлових та громадських будівель, повинен відповідати наступним гігієнічним вимогам:

- бути достатнього розміру, який дозволить, крім житлового будинку, обладнати на ній дитячі та спортивні майданчики, посадити дерева і кущі, а в сільській місцевості - побудувати господарські приміщення, розмістити присадибну ділянку. Щільність забудови земельної ділянки залежить від поверховості будівлі і не повинна перевищувати 26%:

- мати добре фільтруючий незабруднений ґрунт. Від цього значною мірою залежить мікроклімат приміщень, особливо кімнат, розташованих на першому поверсі. Гігієнічне значення цієї вимоги полягає в тому, що добре проникні для повітря і вологі ґрунт завжди сухий. У таких ґрунтах добре відбуваються процеси самоочищення.

- мати низький рівень стояння ґрунтових вод, не ближче 1,5 м від поверхні землі



і 1 м від підосви фундаменту. В іншому випадку необхідно проводити заходи щодо зниження їх рівня. При недотриманні цієї вимоги житло буде вологим і холодним. Для попередження проникнення в приміщення ґрунтової вологи необхідно передбачити горизонтальну і вертикальну гідроізоляцію фундаменту.

- повинна розташовуватися в добре освітленій сонцем і доступною провітрювання місцевості. Виконання цієї вимоги сприятиме належному природному освітленню і провітрюванню приміщень. Відстань між житловими будинками, житловими і громадськими, а також виробничими слід визначати виходячи з даних про тривалість їх інсоляції. Відстань між фасадами (довгими сторонами) 2-3-поверхових житлових будинків має бути не менше 15 м. Відстань між торцями будівель, що мають вікна житлових кімнат, повинно бути не менше 15 м. При розташуванні 9-16-поверхівок поряд з будинками садибного типу, відстань між їх фасадами має становити не менше однієї висоти багатопверхового будинку.

- мати хороший природний або легко здійснений шляхом вертикального планування ухил, сприятливий для стоку атмосферних вод, пристрої водопровідної та каналізаційної мереж, руху транспорту. Найбільш сприятливим вважається спокійний рельєф з ухилом 1-6%, придатним для будівництва - до 10%, обмежено придатним - 10-20% (в гірській місцевості - до 30%). Ухил понад 20-30% вважається непридатним.

- мати достатні санітарно-захисні розриви, встановлені санітарним законодавством, від можливих джерел забруднення ґрунту, атмосферного повітря. Наприклад, дворові та громадські туалети в неканалізованих будівлях, майданчики для стаціонарних сміттєзбірників влаштовують на відстані не ближче 20 м від вікон і дверей будівлі. [3]

Відомості про інші санітарно-захисні розриви від джерел забруднення ґрунту, води, атмосферного повітря, шуму наведені в «Державних санітарних правилах планування та забудови населених пунктів», затверджених МОЗ України наказом № 173 від 19.06.1996 м. [1], [2]

3. Вимоги функціональної, технічної та економічної доцільності, а також архітектурно-художньої виразності. Внутрішній простір будинків розділяється на окремі приміщення (житлова кімната, кухня, коридор, додаткові технічні приміщення та ін.). Приміщення, розташовані в одному рівні, утворюють поверх. Поверхи розділяються перекриттями. У будь-якому будинку можна умовно виділити три групи взаємно зв'язаних між собою чи частин елементів, що у той же час як би доповнюють і визначають один одного: об'ємно-планувальні елементи, тобто великі частини, на які можна розчленувати весь обсяг будинку (поверх, окреме приміщення, частина будинку між основними його стінами, що розчленовують та ін.); конструктивні елементи, що визначають структуру будинку (фундаменти, стіни, перекриття, дах та ін.); будівельні вироби, тобто порівняно дрібні деталі, з яких складаються конструктивні елементи. Форма будинку в плані, його розміри, а також розміри окремих приміщень, поверховість і інші характерні ознаки визначаються в ході проектування будинку з урахуванням його призначення. Будь-який будинок повинний відповідати наступним основним вимогам:

- функціональної доцільності, тобто будинок повинний цілком відповідати тому процесу, для якого він призначений (зручність проживання, праці, відпочинку і т. д.);



- технічної доцільності, тобто будинок повинний надійно захищати людей від зовнішніх впливів (низьких чи високих температур, опадів, вітру), бути міцним і стійким, тобто витримувати різні навантаження, і довговічним, зберігаючи нормальні експлуатаційні якості в часі;

- економічної доцільності, що передбачає найбільш оптимальні для даного виду будинку витрати праці, засобів і часу на його зведення. При цьому необхідно також поряд з одноразовими витратами на будівництво враховувати і витрати, зв'язані з експлуатацією будинку;

- архітектурно-художньої виразності, тобто будинок повинний бути привабливим по своєму зовнішньому (екстер'єрі) і внутрішньому (інтер'єру) виду, сприятливо впливати на психологічний стан і свідомість людей.

Безумовно, комплекс цих вимог не можна розглядати у відриві одне від одного. Звичайно, при проектуванні будинку прийняті рішення є результатом погодженості з урахуванням усіх вимог, що забезпечують його технічну чи економічну обґрунтованість.

Однією з головних перерахованих вимог є функціональна. Тому що будинок є матеріально-організованим середовищем для здійснення людьми найрізноманітніших процесів праці, побуту і відпочинку, то приміщення будинку повинні найбільше повно відповідати тим процесам, на які дане приміщення розраховане; отже, основним у будинку чи його окремих приміщеннях є його функціональне призначення. При цьому необхідно розрізняти головні і підсобні функції. Усі приміщення в будинку, що відповідають головним і підсобним функціям, зв'язуються між собою комунікаційними приміщеннями, основне призначення яких забезпечувати руху людей (коридори, сходи, вестибюлі та ін.). Якість середовища залежить від таких факторів, як простір для діяльності людини, розміщення устаткування і руху людей; стан повітряного середовища (температура і вологість, повітрообмін у приміщенні); звуковий режим (забезпечення захисту від шумів, що заважають,); світловий режим; видимість і зорове сприйняття; забезпечення зручностей пересування і безпечної евакуації людей. Отже, для того щоб правильно запроектувати приміщення, створити в ньому оптимальне середовище для людини, необхідно врахувати усі вимоги, що визначають якість середовища. Ці вимоги для кожного виду будинків і його приміщень устанавлюються Будівельними нормами і правилами (ДБН) - основним державним документом, що регламентує проектування і будівництво будинків і споруджень у нашій країні.

Архітектурно-художні якості будинку визначаються критеріями краси. Будинок повинний бути зручним у функціональному і зробленим у технічному відношенні. При цьому естетичні якості чи будинку комплексу будинків можуть бути підняті до рівня архітектурно-художніх образів, тобто рівня мистецтва, що відбиває засобами архітектури визначену ідею, що активно впливає на свідомість людей. Для досягнення необхідних архітектурно-художніх якостей використовують композицію, масштабність і ін.

При рішенні економічних вимог повинні бути обґрунтовано прийняті розміри і форма приміщень з урахуванням дійсних потреб мешканців. Так, у міру вирішення житлової проблеми в нашій країні підвищується норма житлової площі на людину, будинки проектуються більш зручними по плануванню, мають велику підсобну



площу, вбудоване устаткування. Економічна доцільність у рішенні технічних задач припускає забезпечення міцності і стійкості будинку, його довговічності. При цьому необхідно, щоб вартість 1 м<sup>2</sup> чи площі 1 м<sup>3</sup> обсягу будинку не перевищувала встановленої межі. Зниження вартості будинку може бути досягнуто раціональним плануванням і недопущенням надмірностей при встановленні площ і обсягів приміщень, а також внутрішній і зовнішній обробці; вибором найбільш оптимальних конструкцій з урахуванням виду будинків і умов його експлуатації; застосуванням сучасних методів і прийомів виробництва будівельних робіт з урахуванням досягнень будівельної науки і техніки.

У висновку можемо уточнити основні вимоги орієнтації щодо сторін світу, гігієнічні, функціональні, технічні, економічні та естетично-композиційні та критерії для оцінки архітектурно-планувальних рішень однородинної забудови. Нажаль, на даний час існує проблема з дотриманням цих вимог, аналізуючи райони міст з однородинною житловою забудовою. Причинами такої невідповідності на думку автора є не врахування реальних можливостей власника, помилки архітектора, а також неякісна реалізація будівельних робіт.

### СПИСОК ВИКОРИСТАНИХ ДЖЕРЕЛ:

1. Постанова Кабінету Міністрів України від 30 квітня 2014 р. N 197 «Про затвердження Положення про Міністерство регіонального розвитку, будівництва та житлово-комунального господарства України»;
2. Закон України «Про будівельні норми» ( Відомості Верховної Ради України (ВВР), 2010, N 5, С.41;
3. Архітектура. Короткий словник-довідник. /За загальною редакцією А. П. Мардера. – К.: Будівельник, 1995. С.334.
4. Посацький Б. С. Основи урбаністики: навч. посібник для архіт. спец. Львів: Арніка, 1997. С.116.



**Кретов Павло Васильович,**  
доцент кафедри філософії та релігієзнавства,  
кандидат філософських наук, доцент,  
Черкаський національний університет ім. Б. Хмельницького  
**Кретова Олена Іванівна,**  
доцент кафедри слов'янських мов,  
зарубіжної літератури та методики навчання,  
кандидат педагогічних наук, доцент,  
Черкаський національний університет ім. Б. Хмельницького,  
м. Черкаси, Україна

## ТЕНДЕНЦІЇ РОЗВИТКУ СОЦІАЛЬНО-ПОЛІТИЧНОЇ АКТИВНОСТІ: ДОСВІД ВІЙНИ

Доповідь підготовано на основі авторської статті [1].

Шокова зміна картини світу спричиняє для суспільства, з одного боку, період психоемоційної турбулентності та позірну втрату розуміння підстав картини світу, а з іншого – формує колосальний фрейм можливостей, «вікно Овертона» для потужних динамічних і насамперед блискавичних (у соціологічному масштабі) трансформацій суспільної opinio, підстав суспільної свідомості, її базових патернів і аттракторів, неможливих за умов нормального розвитку суспільства. Таким чином, ситуація війни не просто стимулює, а змушує індивідів і групи прийняти певну ідентичність для здійснення самовизначення у ситуації, що змінилася. У цьому сенсі вторгнення армії Росії в Україну у лютому 2022 р. і реакція на це українського суспільства засвідчили факт не просто «народження» чи «дорослішання» модерної політичної нації, а її в повному сенсі сформованість, субстанціональність, автономність, яка виражається насамперед у здатності до самоорганізації під шоківим тиском і створення нових смислів і трансформації старих задля осмислення траєкторії необхідних змін, обумовлених завданнями виживання, смислогенерації та процвітання. Українські революції (На граніті (1991), Помаранчева (2004), Гідності (2014)) стали своєрідними реперними точками для формування смислового базису політичної нації як «уявної спільноти» (Б. Андерсон). У цьому сенсі давня суперечка між парадигмами конструктивізму та примордіалізму стосовно походження націй знайшла в Україні цілком самобутнє вирішення. Сучасне розуміння соціально-політичної дії (СПД) як своєрідної мінімальної структурно-смислової одиниці в демократичних суспільствах і продукованих ними культурах, на нашу думку, цілком надається для позначення напрямів змін новітньої України.

Відомо, що у строкатій типології соціальних рухів громадські рухи займають визначне місце, оскільки вони, по-перше, інспіровані внутрішньою мотивацією індивідів і утворюють цілеспрямовані організовані групи людей, які прагнуть працювати на досягнення спільної соціальної мети, і, по-друге, визначають напрямки розвитку демократичних суспільств. Важливо, що громадські рухи з необхідністю передбачають високий ступінь самосвідомості громадян і наявність громадянського суспільства. Що стосується національних громадських рухів, наразі йдеться про тип руху, який визначається як рух опору чи спротиву. Причому характерною ознакою такого



руху в Україні є те, що він не зникає і не послаблюється, а залишається життєздатним протягом тривалого періоду часу, з 2014 до початку військового вторгнення й активної фази війни у лютому 2022 р. Рухи опору та спротиву насамперед мають «запобігти або скасувати зміни соціальної структури» [2]. Очевидно, що в українських реаліях рух опору практично тотожний феномену волонтерства у його найрізноманітніших формах і на найрізноманітніших рівнях. Згідно з дослідженнями, проведеними НАН України, з 2013 р., «коли були запроваджені європейські стандарти законодавства для неурядових організацій» [3], відбулися якісні еволюційні зміни відносин владних інститутів держави та самоорганізованих громадських груп, які полягали насамперед у тому, що уявлення про війну з Росією як про довготермінове явище увійшли в масову свідомість і колективну уяву, з 2014 р. лише групову, коли «події весни 2014 р. стали відправною точкою вибуху національного пробудження і патріотизму... Процес, який у розвинених країнах тривав, як мінімум, десятиріччями, в Україні в умовах спільного протистояння російсько-терористичній агресії зайняв лише кілька років» [3]. У 2022 р. ця ситуація поширилася на всю Україну, а не лише на традиційно патріотичний захід чи прикордонні з РФ регіони, причому проекція відбулася через колективні емоції, які передували періоду осмислення ситуації. У результаті волонтерство стало настільки всеохопним і всебічним феноменом, що йдеться про його медійні й політичні впливи, людський капітал, а не лише про безпосередню матеріальну підтримку збройних сил України та спротиву в усіх його формах. Важко знайти аналогічні прецеденти в новітній історії Європи, коли така велика частина суспільства об'єдналася спільними цінностями й мотивацією задля здійснення спільної соціально-політичної дії.

Соціально-політична активність принагідно до феномену українського волонтерства є не просто реалізацією можливостей посильного впливу на політичну, воєнну чи соціальну ситуацію та виявом громадянської відповідальності, але маркером ідентичності, який засвідчує потугу модерної політичної нації. Базовою характеристикою для подібної СПД є ознака легітимності, оскільки через неї здійснюється публічна політика від найбільш низових до найвищих рівнів. Медіальність сучасної СПД виявляється через структури медіапростору й інформаційний «горизонт смислів», позначений ЗМІ та насамперед електронними медіями, такими як соціально-комунікаційні платформи. Також специфіка СПД репрезентується через концептуалізацію відповідальності як тривоги. Ці соціальні емоції виступають тригерами вибору ідентичності [4], причому в українському контексті тривога за долю країни та відповідальність за власні життя і свободу задіюють механізми культурного відтворення (cultural reproduction), за П. Бурдьє та Ж.-К. Пассероном, з одного боку, та започатковують нову унікальну традицію, з іншого. Можна сказати, що рецептивний стереотип щодо українця, «хата якого скраю», заперечено.

Відомо, що мережеві практики громадських рухів отримали назву префігуративної політики (К. Боггс), яка може як долучатися до зусиль наявної політичної системи ефективно функціонувати, а може здійснювати «спробу делегітимізувати наявну політичну систему і сформувати альтернативну через ініціативу знизу» [5, с. 257]. Потенціал воєнної кризи в Україні в тому, що громадянське суспільство консолідовано із зусиллями влади може виробити спільне бачення трансформації майбутньої післявоєнної України і не допустити деструктивної на цьому етапі політичної





агональності. Йдеться насамперед про волонтерський рух, який в останні роки перед активною фазою війни почав помітно втрачати в очах влади свою легітимність. Тому консолідація на основі спільних цінностей і мети наразі є життєво необхідною умовою збереження державності України. На нашу думку, елементи префігуративної політики, які позірно кидають виклик державоцентристському підходу, насправді можуть прислужитися ефективним трансформаціям соціальної та політичної системи на основі вироблення спільного з владою бачення майбутнього країни і суспільства. Тобто префігуративна політика не конче має протистояти державі і владі, оскільки політичні цілі активістів і соціальних груп, які вони представляють, у визначальних моментах можуть співпадати з інтересами владних еліт [6]. Цей шлях, за класифікацією А. Торнберга, є шляхом *кооптації* зусиль активних соціальних рухів і владних структур. Наголосимо, що СПД за таких умов є сумою імпульсів впливу як знизу, так і згори, що потребує серйозних зусиль з їх узгодження, які, окрім очевидно управлінської сфери, мають здійснюватися в медіапросторі для створення несуперечливої репрезентації перебігу соціальних і політичних процесів. Інакше кажучи, трансформація взаємодії влади та громадянського суспільства в умовах війни, з одного боку, не означає сліпої довіри і відсутності критичності щодо дій влади, а з іншого – не передбачає і критичного ставлення за замовчуванням, що насамперед є результатом суспільної консолідації в умовах спільної загрози.

Підсумуємо. За відсутності загальноприйнятої теорії СПД концептуальні зміни та підходи до неї є релевантними. СПД в умовах війни зазнає суттєвих змін і ці трансформації потребують осмислення. Насамперед ідеться про те, що соціальність дії набуває підкреслено знакового суспільно-релевантного характеру, а її політичність означає чітку визначеність щодо певного типу ідентичності та ідеологічних структур, тобто СПД засвідчує вибір як особистості, так і соціальної групи.

СПД в українському суспільстві в ситуації війни може бути інтерпретована як ефективний засіб подолання феномену «розділеного суспільства» (*divided society*) та консолідації. При цьому вона виступає в якості елемента префігуративної політики, ініціюється знизу, а також переважно засвідчує наявність особистісної екзистенційної мотивації її агентів. Зразковим прикладом цього в Україні є волонтерський рух.

## СПИСОК ВИКОРИСТАНИХ ДЖЕРЕЛ

1. Kretov P., Kretova O. Transformations of socio-political action in the cultural and educational space of Ukraine: the experience of war. *The Russian-Ukrainian War (2014–2022) : Historical, Political, Cultural-educational, Religious, Economic, and Legal Aspects. Scientific monograph.* Riga, Latvia, Baltija Publishing, 2022. 1436 p. Pp. 745–751. DOI <https://doi.org/10.30525/978-9934-26-223-4-90>.
2. Little W. Introduction to Sociology – 2nd Canadian Edition. *BCcampus*. 2016. <https://opentextbc.ca/introductiontosociology2ndedition>.
3. Волонтерський рух в Україні як нова форма взаємодії влади і громадянського суспільства. *Інститут політичних і етнонаціональних досліджень ім. І.Ф.Кураса НАН України*. URL: <https://ipiend.gov.ua/publication/volonterskyj-ruk-h-v-ukraini-iak-nova-forma-vzaiemodii-vlady-i-hromadiansko-ho-suspilstva/>.
4. Zevnik A. From Fear to Anxiety : An Exploration into a New Socio-Political Temporality. *Law and Critique*. 2017. Vol. 28. Pp.235–246. URL: <https://link.springer>.



com/article/10.1007/s10978-017-9211-x .

5. Шуліка А. Роль префігуративної політики в практичній діяльності протестних груп. *Вісник Львівського університету. Серія філос.-політолог. студії*. 2018. Вип. 17. С. 256–260. URL: [http://fps-visnyk.lnu.lviv.ua/archive/17\\_2018/39.pdf](http://fps-visnyk.lnu.lviv.ua/archive/17_2018/39.pdf) .

6. Törnberg A. Prefigurative politics and social change : a typology drawing on transition studies. *Journal of Social Theory*. 2021. Vol. 22:1. Pp. 83–107. URL: <https://doi.org/10.1080/1600910X.2020.1856161>.

**Лещак Наталія Іванівна,**  
адвоката у сфері містобудування,  
керівниця ГО «Центр допомоги суб'єктам містобудування»,  
представниця Управління з питань державного  
архітектурно-будівельного контролю Івано-Франківської міської ради,  
м.Івано-Франківськ, Україна

## ДЕРЖАВНИЙ АРХІТЕКТУРНО-БУДІВЕЛЬНИЙ КОНТРОЛЬ У ПЕРІОД ВОЄННОГО СТАНУ

З метою реалізації Закону України «Про внесення змін до деяких законодавчих актів України щодо децентралізації повноважень у сфері архітектурно-будівельного контролю та удосконалення містобудівного законодавства» та згідно пп.4 п.9-1 Розділу V «Прикінцеві положення» Закону України «Про регулювання містобудівної діяльності» з 16.08.2016р. функції державного архітектурно-будівельного контролю на території міста Івано-Франківська, здійснює Управління з питань державного архітектурно-будівельного контролю Івано-Франківської міської ради (надалі – Управління ДАБК).

Серед низки повноважень Управління ДАБК слід виокремити:

1.1. здійснення державного архітектурно-будівельного контролю шляхом проведення планових та позапланових перевірок щодо дотримання вимог містобудівного законодавства;

1.2. здійснення дозвільних та реєстраційних функцій у сфері містобудівної діяльності, прийняття в експлуатацію закінчених будівництвом об'єктів.

1.1. Відповідно до ст. 41 Закону України «Про регулювання містобудівної діяльності» державний архітектурно-будівельний контроль - це сукупність заходів, спрямованих на дотримання замовниками, проектувальниками, підрядниками та експертними організаціями вимог законодавства у сфері містобудівної діяльності, будівельних норм, стандартів і правил під час виконання підготовчих та будівельних робіт.

Державний архітектурно-будівельний контроль здійснюється органами державного архітектурно-будівельного контролю в порядку, встановленому Кабінетом Міністрів України.

Постановою Кабінету Міністрів України від 23.05.2011р. №553 затверджено Порядок здійснення державного архітектурно-будівельного контролю (далі – Поряд-



док № 553), відповідно до п.5 якого передбачено, що державний архітектурно-будівельний контроль здійснюється у порядку проведення планових та позапланових перевірок за територіальним принципом.

У відповідності до пункту 1 постанови КМУ від 13.03.2022р. №303 «Про припинення заходів державного нагляду (контролю) і державного ринкового нагляду в умовах воєнного стану» з 17.03.2022р. припинено проведення планових та позапланових заходів державного нагляду (контролю) і державного ринкового нагляду на період воєнного стану.

Однак, за наявності загрози, що має негативний вплив на права, законні інтереси, життя та здоров'я людини, захист навколишнього природного середовища та забезпечення безпеки держави, а також для виконання міжнародних зобов'язань України протягом періоду воєнного стану дозволено здійснення позапланових заходів державного нагляду (контролю) на підставі рішень центральних органів виконавчої влади, що забезпечують формування державної політики у відповідних сферах.

На прикладі Івано-Франківської міської ради, слід відзначити, що кількість звернень та скарг щодо проведення перевірок дотримання вимог містобудівного законодавства за період дії воєнного стану зменшилась, у порівнянні із 2021 роком.

Порівняльна таблиця 1

Рік	2021 рік	2022 рік	I квартал 2023
кількість звернень	566	325	152

Такі факти свідчать про відсутність, належним чином проведених заходів державного архітектурно-будівельного контролю та фактично встановлення безкарності за порушення вимог містобудівного законодавства дає можливість недобросовісним забудівникам виконувати роботи з відхиленням від затвердженої проектної документації або без неї, без права на виконання будівельних робіт чи експлуатувати об'єкти будівництва без прийняття останніх в експлуатацію.

1.2. Щодо здійснення дозвільних та реєстраційних процедур у сфері містобудування, то слід зазначити, що період війни також наклав свій відбиток. Відтак, кількість зареєстрованих/виданих документів дозвільного характеру (в тому числі тих, що дають право на виконання будівельних робіт та засвідчують прийняття об'єктів будівництва в експлуатацію) можна представити у порівняльній таблиці.

Порівняльна таблиця 2

Рік	2021 рік	2022 рік	I квартал 2023
кількість зареєстрованих/виданих документів дозвільного характеру	1023	546	210

Активізація отримання суб'єктами містобудування документів дозвільного характеру у 2023 році свідчить про позитивну динаміку росту будівництва.

Однак, законодавець вніс ряд змін щодо спрощення дозвільних та реєстраційних процедур у будівництві в умовах воєнного стану. Це сприятиме пришвидшенню здійснення робіт з капітального ремонту та реконструкції пошкоджених будинків, а також будівництву нових.

Зокрема, постановою КМУ № 722 від 24.06.2022, передбачаються наступні зміни на період дії воєнного стану та протягом одного року з дня його припинення чи



скасування:

- у разі розроблення та завантаження в Єдину державну електронну систему у сфері будівництва (ЄДЕССБ) сертифікованим архітектором або інженером-проектувальником схеми намірів забудови земельної ділянки, будівництво індивідуальних житлових, садових, дачних будинків, а також інших будівель та споруд не вище 2 поверхів може відбуватися без будівельного паспорта відповідно до містобудівної документації на місцевому рівні або цільового призначення земельної ділянки;

- надання уповноваженим органом містобудівних умов та обмежень забудови земельної ділянки або прийняття рішення про відмову має відбуватись протягом 10 робочих днів з дня реєстрації заяви. В іншому випадку проектування об'єкта будівництва здійснюється без отримання містобудівних умов та обмежень, відповідно до містобудівної документації на місцевому рівні та обмежень у використанні земель, визначених Законом України «Про охорону культурної спадщини»;

- проектна документація подається замовником на погодження органу охорони культурної спадщини через ЄДЕССБ, який має розглянути її та надати відповідь щодо погодження або обґрунтованої відмови протягом 30 днів. У разі ненадання відповіді протягом 30 днів погодження проектної документації вважається погодженим за замовчуванням;

- проведення контрольного геодезичного знімання перед прийняттям в експлуатацію закінченого будівництвом об'єкта не здійснюється під час реставрації, капітального ремонту будинку, будівлі, споруди, які після прийняття об'єкта в експлуатацію є самостійними об'єктами нерухомого майна.

Також, на період дії воєнного стану та протягом трьох місяців з дня його припинення або скасування дозволяється переносити строки виконання окремих видів робіт з оздоблення фасадів та благоустрою території, за виключенням транспортних проїздів та пішохідних комунікацій. Замовник будівництва робить відповідний запис в декларації або акті готовності об'єкта до експлуатації, зокрема зазначає види робіт з оздоблення фасадів та благоустрою території, які переносяться, та визначає кінцеву дату, до якої роботи будуть виконані.

Зареєстровані повідомлення про початок виконання будівельних робіт та видані дозволи на виконання будівельних робіт, видані з урахуванням цієї постанови, є чинними до завершення будівництва.

Окрім того, постановою КМУ 14.10.2022 № 1160 затверджено Порядок розроблення, здійснення експертизи та застосування проектів повторного використання у будівництві, який дає можливість суб'єктам містобудування застосовувати проекти повторного використання у будівництві.

Слід відзначити, що і відбулись зміни у законодавстві щодо вимог про прийняття в експлуатацію об'єктів будівництва.

Зокрема, у відповідності до вимог п.4 ст.39 Закону України «Про регулювання містобудівної діяльності», орган державного архітектурно-будівельного контролю перед прийняттям об'єкта будівництва в експлуатацію перевіряє на відповідність вимогам об'єкта проектній документації на будівництво такого об'єкта та/або вимогам будівельних норм, окрім доступності об'єкта для осіб з обмеженими фізичними можливостями та інших маломобільних груп населення ще і дотримання вимог, передбачених розділом інженерно-технічних заходів цивільного захисту, вимог пожежної та



техногенної безпеки.

Слід зауважити та приємно, що темпи будівництва збільшуються, адже економіка повинна розвиватись, і країна - відбудовуватись!

### СПИСОК ВИКОРИСТАНИХ ДЖЕРЕЛ:

1. Постанова від 24.07.2022р. №722 Деякі питання здійснення дозвільних та реєстраційних процедур у будівництві в умовах воєнного стану.
2. Постанова Кабінету Міністрів України від 14.10.2022р. №1160 Порядок розроблення, здійснення експертизи та застосування проектів повторного використання у будівництві.

**Савчук Андрій Іванович,**

*кандидат архітектури, доцент кафедри архітектури та будівництва,  
ЗВО «Університет Короля Данила»,*

**Василів Олег Ігорович,**

*студент 4 курсу кафедри архітектури та будівництва,  
ЗВО «Університет Короля Данила»,  
м. Івано-Франківськ, Україна*

### БРОШНІВСЬКА ВУЗЬКОЛІЙКА. МИНУЛЕ ТА МАЙБУТНІ ПРСПЕКТИВИ

Анотація. У дослідженні представлено історичні аспекти розвитку та функціонування вузькоколійної залізниці та депо у смт Брошнів-Осада. Опрацьовано сучасний стан території та будівель депо. На основі цих даних запропоновано та обґрунтовано потребу в розробці концепції реновації підприємства та створення рекреаційних маршрутів.

Ключові слова: вузькоколійна залізниця, депо, промислові території, рекреація, реновація.

Історична довідка. В кінці XIX ст. в Брошнів-Осаді діяла трикотажна фабрика і велетенські тартаки Долинської Акціонерної Спілки «Глесінгер» («Glesinger»). Спілка вибудувала власну вузькоколійку, що бігла долиною Лімниці, а в сусідніх Креховичах відкрила рафінерію (очищувальний цех) нафти і масла [1].

Брошнівська вузькоколійка мала маршрут Брошнів – Рожнятів – Перегінське – Закерничне (гілка на Ангелове та Гуту) – Осмолода – Дарів. Ширина колії – 760 мм. Рухомий склад – 3 паровози (4173, 4174, 4175, 1910 року випуску) – до Першої світової війни та 12 (Dh2t – 4 шт.; Dh2+3t – 8 шт.) – у міжвоєнний період. Цю гілку побудували графи Потоцькі у 1909 р. Вона мала 48 мостів та 55 км довжини від депо у Брошневі до станції Мшана. Урочисте відкриття відбулося 13 вересня 1909 р. Магістральна лінія допускала середню швидкість руху – 15 км/год; максимальний ухил – 16–24 %. Довжина залізниці в 1913 р. становила 72 км. Після Першої світової війни у вузлових пунктах побудовано станції. [2 с. 334]



Рис. 1. Фото вузькоколієного депо у с/мт Брошнів-Осада (дата невідома) [3].

Сучасний стан закинутого депо. Територія вузькоколієного депо знаходиться в південній частині населеного пункту, з головного входу обмежується вулицею Люкляна, по другу сторону межує з іншими земельними ділянками. Площа ділянки становить близько 0,80 га, форма близька до прямокутника. На території розміщені такі об'єкти (рис.2): складське приміщення; адміністративна будівля яка є важливими складовими залізничної інфраструктури; пожежна водойма; водонапірна вежа; приміщення охорони.



Рис. 2. Схема розташування існуючих об'єктів на території вузькоколієного депо.

Обґрунтування концепції розвитку. Запропонована концепція складається з двох частин. Перша передбачає обґрунтування маршруту руху вузькоколієного поїзда. На рис. 3 представлено основні туристичні локації вздовж маршруту. Вони включають в себе такі об'єкти: вузькоколієне депо, с/мт Брошнів-Осада; Замок Скарбка, с/мт Рожнятів; Ангелівська Домниця, с/мт Рожнятів; Історико-краєзнавчий музей культури та побуту Бойківщини, с. Цінева; Пластовий табір-музей «Сокіл», с. Сливки; Літературно-меморіальний музей І. Вагилевича, с. Сливки; «Кедрові палати» Андрея Шептицького, урочище Підлюте; Туристично-кемпінговий маршрут, с. Осмолода; Форельне господарство Осмолодської територіальної громади, с. Осмолода.



Рис. 3. Схема перспективного рекреаційного маршруту вузькоколійного поїзда.

Щодо території та будівель депо пропонується розробити проект ревіталізації під інтерактивно-рекреаційний об'єкт і як відправну точку вузькоколійного поїзда по маршруту. Першим етапом є розробка концепції генплану у вигляді функціонального зонування (рис. 4):

1. Вхідна та репрезентаційна зона, парковки.
2. Зона харчування. Торгівельна частина.
3. Інтерактивний музей під відкритим небом.
4. Зона посадки та висадки пасажирів вузькоколійного поїзда. Станція Брошнівсько-Осадської Вузькоколійки (Депо).
5. Зона тихого відпочинку.
6. Паркова зона для дітей (дитячі розважальні майданчики).



Рис.4. Концепція функціонального зонування генплану вузькоколійного депо у смт Брошнів-Осада.



## СПИСОК ВИКОРИСТАНИХ ДЖЕРЕЛ:

1. Замки та храми України. Брошнів-Осада. URL: <https://castles.com.ua/broshniv.html>.
2. В. Клапчук. ВУЗЬКОКОЛІЙКИ В УКРАЇНСЬКИХ КАРПАТАХ кінця ХІХ – першої третини ХХ ст. Україна: культурна спадщина, національна свідомість, державність. 29/2017. С.331-342 URL: [http://lib.pnu.edu.ua:8080/bitstream/123456789/2337/1/Uks\\_2017\\_29\\_31.pdf](http://lib.pnu.edu.ua:8080/bitstream/123456789/2337/1/Uks_2017_29_31.pdf).
3. Брошнівська вузькоколійка погляд у минуле. URL: [https://www.google.com/maps/d/viewer?ll=48.99309075883761%2C24.199527284434332&z=17&mid=1LibfsMnRdq9XJIEVCN9fsbhE\\_ne49Jo](https://www.google.com/maps/d/viewer?ll=48.99309075883761%2C24.199527284434332&z=17&mid=1LibfsMnRdq9XJIEVCN9fsbhE_ne49Jo)

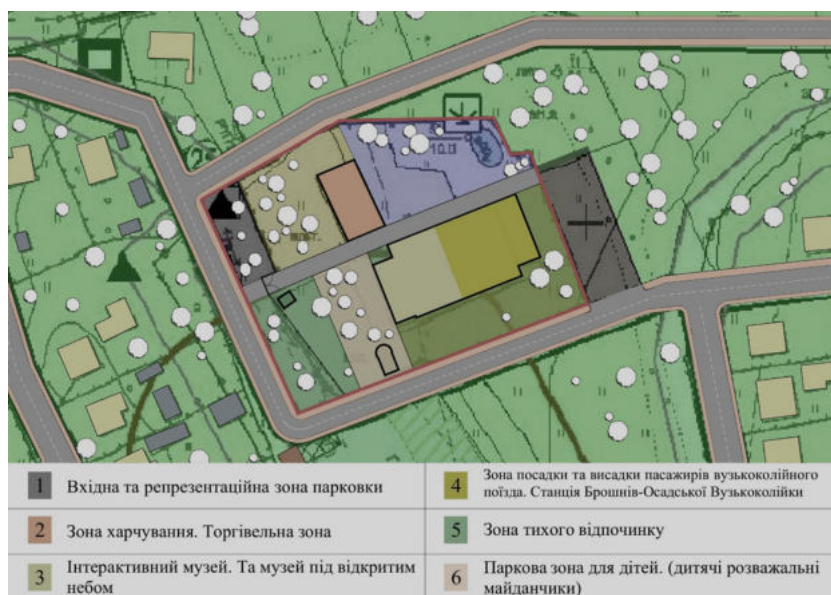
*Мальована Оксана Григорівна,  
старший викладач кафедри туризму та готельно-ресторанної справи,  
ЗВО «Університет Короля Данила»,  
м. Івано-Франківськ, Україна*

## ВАЖЛИВІСТЬ ЗДОРОВОГО ХАРЧУВАННЯ ГРОМАДЯН У ПОДАЛЬШОМУ ВІДНОВЛЕННІ КРАЇНИ

Не зважаючи на те, що війна продовжується, вже зараз виникає необхідність планувати відновлення нашої країни. Післявоєнна відбудова України буде одним з наймасштабніших проектів з часів усім відомого плану Маршалла [2].

Відбудова складатиметься з багатьох кроків і має максимально охоплювати планування на коротко-, середньо- та довгострокову перспективи, а саме: відновлення критичної інфраструктури; забезпечення енергетичної безпеки країни; повний доступ до ринків ЄС та Великої сімки; отримання повноправного членства в ЄС; перехід від експорту сировини до переробки в тих галузях, які дають найбільшу експортну виручку; розвиток вітчизняного військово-промислового комплексу тощо [4].

Однак, для втілення усіх планів по відновленню країни у реальність, спершу необхідно самим громадянам відновитись, зміцнити здоров'я. І це мова не тільки про ліки, чи про лікування хворіб, а про здорове харчування. Адже, правильне харчування є однією з найбільш важливих умов для збереження, зміцнення та відновлення здоров'я, воно призводить до високої здатності адаптації організму до дії зовнішніх факторів [1, с. 4].

На перший погляд здається, що дотримуватись здорового харчування то є не легко, але це не так. Головне усвідомити, що правильне харчування це частина здорового способу життя, яка має стати доброю звичкою наших громадян.

Вплив здорового харчування на організм людини:

- корисна їжа підтримує у тонусі організм і покращує фізичний стан;
- здорова їжа впливає на психічний стан - покращує його;
- корисні продукти впливають на пам'ять, увагу, швидкість мислення;





- здорове і збалансоване харчування тримає в рівновазі травну та ендокринну системи, запобігає захворюванням.

Тож для відновлення здоров'я громадянам країни, які щодня страждають від наслідків війни, потрібно найперше привити правила здорового харчування.

Щодня споживати свіжі фрукти та овочі. В них міститься велика кількість корисних речовин, вітамінів та елементів, які так необхідні організму. Протягом дня варто з'їсти щонайменше п'ять порцій овочів і фруктів. Це можуть бути, наприклад, яблуко, огірок, помідор чи половина болгарського перцю, кілька суцвіть цвітної капусти, скибка кавуна чи слива. Потрібно прагнути, щоб на тарілці було якомога більше різних кольорів. А от замінити натуральні фрукти сухофруктами та соками не варто, адже там багато цукру і вживати їх потрібно помірно.

Споживати менше солодкого, снєків і фастфуду. Вони містять багато цукру, трансжирів чи солі. Наприклад, звичайний шоколадний батончик може містити аж 30 грамів цукру, а в солоних горішках може бути стільки солі, яку варто споживати кілька днів. Трансжири, якщо їх вживати часто, порушують обмін речовин, спричиняють ожиріння, захворювання нервової, серцево-судинної систем і печінки. Трансжири можуть бути в солодощах, картоплі-фрі, напівфабрикатах, чіпсах, снєках, горішках, морозиві.

Обирати корисні перекуси. Повноцінний сніданок, обід і вечеря — це гарантія того, що протягом дня не буде постійного бажання «щось перехопити». Потрібно намагатися не пропускати основні прийоми їжі. Між основними прийомами їжі можуть бути перекуси. Для них тільки корисні продукти, а саме: горішки з ягодами, овочами чи фруктами. Снєки, які можна придбати в супермаркеті, можуть містити цукор і трансжири.

Не забувати пити воду! Вода потрібна кожному з нас не менше, ніж їжа. Потрібно контролювати як кількість, так і якість випитої води. Норму води можна вирахувати наступним чином: вона складає приблизно 4% ваги тіла.

Прислухатися до свого організму. Їсти стільки, скільки він «просить», але не переїдати. Відчувається голод - перекусити, а коли ситі, то не варто їсти «за компанію».

Не забувати про фізичну активність. Прогулянки на свіжому повітрі - це чудова ідея. Можна регулярно відвідувати спортивні заняття різного характеру. Головне, щоб тіло завжди було в русі, адже рух – то життя [3].

Здорове харчування сприяє підвищенню процесу пристосування організму до впливу несприятливих факторів навколишнього середовища, зміцненню здоров'я та забезпечує можливість адекватної реакції організму від надзвичайного зовнішнього стресового впливу.

Отже, здорове харчування - це одне з передумов на шляху до змін на краще. Адже, коли громадяни будуть сильними не тільки духом, а й тілом, то вдасться якнайшвидше виконати плани відновлення нашої країни.

### СПИСОК ВИКОРИСТАНИХ ДЖЕРЕЛ:

1. Олексієнко Я. І., Шахматов В. А., Верещагіна О. П. Харчування та його вплив на здоров'я людини : навч.-метод. посіб. Черкаси: ЧНУБХ, 2014. 42 с.
2. Принципи зеленої післявоєнної відбудови України. Екодія : веб-сайт. URL: <https://ecoaction.org.ua/zelena-vidbudova-ua.html> (дата звернення: 10.05.2023).



3. Що дасть тобі здорове харчування? Знаймо : веб-сайт. URL: <https://znaimo.gov.ua/shcho-tobi-dast-zdorove-kharchuvannia> (дата звернення: 11.05.2023).

4. Економічне відновлення України після війни: уряд назвав головні принципи. ZN.UA «ДЗЕРКАЛО ТИЖНЯ. УКРАЇНА» : веб-сайт. URL: <https://zn.ua/ukr/ECONOMICS/ekonomichne-vidnovlennja-ukrajini-pislja-vijni-urjad-nazvav-holovni-printsipi.html> (дата звернення: 11.05.2023).

*Меліхова Юлія Анатоліївна,  
старший викладач кафедри культурології,  
кандидат юридичних наук,  
Національний юридичний університет імені Ярослава Мудрого,  
м. Харків, Україна*

## ОСМИСЛЕННЯ САМОРОЗВИТКУ ОСОБИСТОСТІ СУДДІ. В ПОШУКАХ КОГЕРЕНТНОСТІ

Окреслення шляхів і стратегій формування моральної культури особистості судді є характерним для трансформаційних процесів у напрямі гуманізації права і правозастосування. Але це неможливо без здатності особистості судді до постійного саморозвитку. Тому важко погодитися з деякими дослідниками, які вважають, що реформування судочинства треба «починати з удосконалення процесуального законодавства, зменшення навантаження на суддів всіх інстанцій та вибудовування системи судів відповідно до новацій в процесуальних механізмах та завдань, які стоять перед кожною юрисдикцією» [2, с. 49].

Безумовно, названі кроки є важливими в процесі реформування загалом, але на фоні гучних корупційних скандалів, пов'язаних з ганебною поведінкою окремих суддів (та ще й під час війни!), вочевидь треба починати з риторичного питання «А судді хто?». Зрозуміло, що відповідь змістовно конденсована вже у самому запитанні, однак це питання повинне постійно виникати, наприклад, під час проведення спеціальної перевірки стосовно кандидатів у судді в порядку, визначеному законодавством про запобігання корупції (ст. 74 Закону України «Про судоустрій і статус суддів»). Отже, проблема саморозвитку особистості судді як здатності протидіяти нищівним явищам деформації морально-правової свідомості (корупція, упередженість, фальсифікація, формалізм тощо) потребує не тільки ґрунтового правового, а й філософсько-правового осмислення.

Зауважимо, що, наприклад, у сучасній філософській антропології проблемі саморозвитку особистості приділяється значна увага (Сідак Л.М., Остапенко Є.О, Слободян О.П. та ін.). Проте філософсько-правових досліджень спрямованих на аналіз питань, пов'язаних із саморозвитком особистості судді, на жаль, бракує. Побіжно вони були об'єктом уваги О.М. Литвинова [1, с. 202] та Л.М. Москвич [4, с. 20]. Тож необхідність філософсько-правового осмислення проблеми саморозвитку особистості судді є актуальною для створення методології досліджень, які б сприяли



визначенню причин виникнення деформації морально-правової свідомості суддів та шляхів формування належного рівня їх моральної культури.

Незважаючи на розрізненість наукових підходів, навіть відсутність сталого визначення терміну «саморозвиток судді», наважимося на власний аналіз підходів до осмислення цього феномена.

Здавалося б, що здатність до саморозвитку – це, передусім, готовність судді до постійної самоосвіти. Проте накопичення знань не робить особистість морально досконалішою, а тому саморозвиток не можна ототожнювати з освітою. Звісно, знання необхідні, але як інструмент або матеріал, яким суддя послуговується у процесі своєї професійної діяльності тощо. Крім того, здобуті знання особистість може використувати як для саморозвитку, так і для власної руйнації [6, с. 122]. Важко дорікнути судді-корупціонеру в неналежному рівні знань. Часом навпаки. Отже, здатність до саморозвитку не обмежується прагненням до знань і постійної самоосвіти.

Не слід саморозвиток особистості судді розглядати і як педагогічний процес. Зауважимо, що це доволі парадоксальний спосіб, адже він передбачає вплив учителя (викладача, наставника) на особистість. Чи ж саморозвиток це тоді?

Можливо феномен саморозвитку особистості судді варто досліджувати шляхом аналізу окремих явищ, пов'язаних із ним: самопізнанням, саморегуляцією, самообмеженням, самовдосконаленням, самореалізацією тощо?

Так, саморозвиток – це процес, у якому можна виокремити певні етапи, які визначаються якісними змінами, тому вони є змістовним наповненням саморозвитку, але не є саморозвитком як таким [6, с. 123]. Отож саморозвиток потребує самопізнання, забезпечує самореалізацію, але його не можна отожднювати з ними. Наприклад, самопізнання доцільно розглядати лише як один із засобів саморозвитку, коли судді усвідомлюють власні особливості, риси, вади тощо, але не кожен із них і не завжди здатний якісно змінюватися. У такому випадку це неминуче матиме негативний вплив на професійну діяльність.

Саме це дало привід одному з найвпливовіших філософів права ХХ ст. Г. Радбруху зауважити, що суддя перестає бути справжнім суддею, якщо він «не усвідомлює необхідності задумуватися над питанням про користь обраної ним професії... Юристи ставлять перед собою найбільш складне завдання: вірити у своє життєве призначення й одночасно постійно сумніватися в собі» [2, с. 18-19]. Звичайно, Г. Радбрух не досліджував саморозвиток особистості судді, але з погляду філософсько-критичного осмислення аналізував деякі його аспекти у вигляді «форм життя «юридичної людини»».

Отже, бути суддею – це вибір бути самотійним, а часом і самотнім (у всій багатомірності слова). «Ваша честь» на самоті ухвалює рішення, якщо не брати до уваги діалог із власним внутрішнім переконанням та совістю. Саморозвиток теж має корінь «сам» [6, с. 124]. Тому він неможливий без усвідомленого спрямування внутрішньо притаманної особистості судді свободи, яка об'єктивно забезпечує постійні якісні зміни, що стають запорукою дедалі досконалішого буття в професії [6, с. 130]. Інакше саморозвиток – здатність до здійснення утворюючої діяльності (матеріальної і духовної) з найвищим продуктивним результатом і метою, не пов'язаною з прагматичними інтересами. Це якісна характеристика особистості судді, що вимірюється через узгодженість всіх елементів її духовного світу і потребує детального вивчення.



## СПИСОК ВИКОРИСТАНИХ ДЖЕРЕЛ:

1. Литвинов О. М. Право як феномен культури: спроба філософського осмислення : монографія. Луганськ : Янтар, 2014. 800 с.
2. Меліхова Ю. А. Морально-професійна культура судді: історія і сучасність : монографія. Харків : Право, 2015. 224 с.
3. Меліхова Ю. А. Саморозвиток особистості судді: філософсько-правове осмислення. *Проблеми саморозвитку особистості в сучасному українському соціумі* : зб. мат. всеукр. наук.-практ. конф. Харків : Право, 2019. С. 45–48.
4. Москвич Л. М. Ефективність судової системи: концептуальний аналіз: монографія. Харків: Вид-во «ФІНН», 2011. 384 с.
5. Пасенюк О. М. Судова реформа в Україні: крок вперед, два кроки назад. *Сучасні виклики та актуальні проблеми судової реформи в Україні*: зб. мат. учасн. VI Міжнар. наук.-практ. конф. Чернівці : Чернівецький нац. ун-т, 2019. С. 49-57.
6. Сідак Л.М. Аналіз сучасних підходів до осмислення феномену «саморозвиток особистості». *Науковий вісник. Серія «Філософія»*. 2016. Вип.47 (частина I). С. 121-131.

*Мельниченко Руслан Володимирович,*

*к. ю. н., адвокат,*

*завідувач кафедри правового забезпечення безпеки бізнесу*

*Державного торговельно-економічного університету,*

*вул. Кіото, 19, м. Київ, 02156, Україна*

## МЕХАНІЗМ ПРАВОВОГО ЗАБЕЗПЕЧЕННЯ КОРПОРАТИВНОЇ БЕЗПЕКИ ПІД ЧАС ВОЄННОГО СТАНУ

В умовах воєнного стану, найбільший ризик для фінансово-економічної безпеки суб'єктів господарювання становить неможливість або обмежені можливості ведення бізнесу через активні бойові дії. Так, за даними опитування Європейської Бізнес Асоціації серед компаній-членів Асоціації у березні 2022 року, 43% компаній мали фінансові резерви на кілька місяців, 28% – на 6 місяців, 17% – на рік або більше, 6% повідомили, що фінансові резерви компанії вичерпані. Відтак, компанії з перших днів війни намагалися максимально оптимізувати витрати, вдаючись до скорочення персоналу, надання відпусток без збереження заробітної плати, призупинення трудових відносин за договорами, зниження рівнів заробітних плат тощо. Задля продовження роботи 68% компаній скоротили витрати, 44% залучили кредити від партнерів, 35% релокували підприємства і лише 13% запустили нові бізнес-напрямки, 9% бізнесу змушені були вдаватися до скорочення персоналу □.

Вимушена міграція призвели до зміни структури ринку праці, а також структури пропозицій та насиченості фахівцями у розрізі регіонів. У регіонах, які найбільше відчули на собі військові дії, зменшилася кількість робочих місць і зросла конкуренція. Переміщення підприємств у безпечні регіони України, внутрішня та зовнішня міграція фахівців спричинили те, що у західних областях кількість пропозицій робо-



ти була меншою за січневі показники майже втричі внаслідок збільшення чисельності пошукачів<sup>1</sup>.

Релокація та масове переміщення людей із зон бойових дій у західні регіони та за кордон спричинили дефіцит персоналу у життєво необхідних сферах ринку праці, особливо на територіях активних бойових дій. З проблемами у пошуку персоналу у цих місцевостях стикнулися фармацевтичний, продуктовий ритейл, медична, транспортна галузь тощо. Так, дослідження кадрових порталів показує, що незайнятих фахівців на ринку праці зараз стало значно більше, ніж раніше. З низки спеціальностей вже є дефіцит, пов'язаний саме з від'їздом людей за кордон. Наприклад, попит на медичних працівників та фармацевтів, які були одними з найбільш затребуваних фахівців і до початку війни, загострився критично. Тому, наприклад, багато аптек взагалі довгий час було закрито, тому що працювати в них було нікому, і деякі аптечні мережі були вимушені залучати студентів медичних вузів внаслідок браку персоналу<sup>1</sup>.

Окремою проблемою постала об'єктивна необхідність запровадження на підприємстві простою або переведення всіх працівників на неповний робочий день зі зміною істотних умов праці. Значна частина працівників-чоловіків приватного сектору бізнесу була мобілізована або ж добровільно приєдналася до військової служби, великий відсоток жінок виїхав з дітьми за кордон. Навіть за умови можливості працівників виконувати роботу в дистанційному режимі з-за кордону вимагає від роботодавців системного переформатування наявних бізнес-процесів та моделей організації роботи.

Окремою проблемою є забезпечення корпоративної безпеки на тимчасово окупованих територіях. Організаційно-управлінська безпека значною мірою залежить від системи кадрової та юридичної безпеки підприємств. Організація безпечної евакуації працівників та, за можливості, документів і найцінніших ресурсів в багатьох випадках стала єдиною умовою існування підприємства. Управлінські рішення та організаційно-управлінська діяльність значною мірою залежать від кадрового потенціалу підприємства та лояльності працівників. У випадку, якщо відносини з командою не було вибудовано, управлінські рішення можуть виконуватися недостатньо якісно, що нівелює якість і користь власне самих рішень.

В умовах воєнного стану та активних бойових дій на території України на першому плані, безумовно, стоїть безпекова та оборонна політика держави, від якої на пряму залежить корпоративна безпека будь-якого підприємства, яке здійснює господарську діяльність в Україні. Український бізнес стикнувся із низкою нових викликів – необхідністю забезпечити фізичну безпеку працівників, забезпечити збереження та релокацію майна або потужностей підприємства у більш безпечні регіони, забезпечення віддаленої або дистанційної роботи для працівників, що виїхали за кордон. Серйозним викликом стала масова еміграція жінок-працівниць за кордон (самотійно або разом з дітьми) та призов на військову службу військовозобов'язаних працівників.

Кадрова безпека підприємства включає в себе усі аспекти взаємодії із залученими до роботи суб'єкта господарської діяльності працівниками (а також особами, які надають послуги на підставі договорів). Водночас до кадрової безпеки може також належати діяльність компетентних органів управління юридичною особою (наприклад, директора, що є найманим працівником проте водночас може бути також

<sup>1</sup> Третина компаній Європейської Бізнес Асоціації вже повноцінно працюють [Електронний ресурс]: Режим доступу: <https://eba.com.ua/tretyna-kompanij-yevropejskoyi-biznes-asotsiatsiyi-vzhe-povnotsinno-pratsyuyut/>



підконтрольним колективному органу управління – Загальним зборам товариства тощо). В сучасних українських реаліях кадрова безпека пов’язана із фізичною безпекою працівників та експертів, а також із плінністю та значними змінами у трудовому законодавстві. Так, наприклад, відповідно до чинного КЗпП<sup>2</sup>, трудовий договір із працівником може бути призупинено без розірвання трудових відносин. Натомість перебування працівника за кордоном не перешкоджає його переходу на дистанційну форму роботи та (в умовах воєнного стану) не є поважною причиною для звільнення. Окрім того, однією з важливих складових саме кадрової безпеки для суб’єкта господарської діяльності вважаємо інтелектуальне інвестування у працівників та контрагентів, забезпечення можливостей для їхнього професійного зростання, опанування нових знань та навичок, нових інструментів, що в подальшому матиме значний позитивний вплив на ефективність виконання ними своїх функцій та зростання прибутку підприємства. Також така діяльність є одним із проявів соціальної відповідальності компанії перед власними працівниками.

Наведена вище статистика свідчить про те, що український бізнес стикнувся з безпрецедентним викликом, обумовленим кадровим голодом в Україні, коли не можливо оперативно знайти вузько спеціалізованих працівників або ж втратою працівників, на яких були замкнені виробничі/технологічні бізнес-процеси. Крім того, наразі для формування позитивного ставлення клієнтської аудиторії в Україні до бренду важливою є підтримка спільних культурних цінностей українського суспільства. У випадку, якщо бізнес лише декларує такі цінності, проте не впроваджує їх практично, репутаційні втрати такого бренду будуть незворотними.

Основною проблемою у сфері забезпечення кадрової безпеки підприємства вважаємо масовий відтік високоінтелектуальних кадрів закордон. Не можна ігнорувати той факт, що частина вимушених переселенців не матиме наміру повертатися в Україну навіть після встановлення стабільної безпекової ситуації. З огляду на це вважаємо, як держава, так і окремі представники бізнесу та корпорацій мають розробляти програми для реінтеграції вимушено переміщених працівників, їхньої мотивації повернутися до України. Якщо держава декларує такі наміри і програми в рамках презентованого плану відновлення України, то представники бізнесу часто перекладають цю відповідальність на державу. Проте наразі в Україні процес переміщення працівників (в основному жінок з дітьми чи багатодітних батьків), а також мобілізації військовозобов’язаних працівників торкнувся кожного підприємства. Тому розроблення програми реінтеграційних заходів має покладатися і на уповноважену особу із реінтеграційних заходів кожного окремого підприємства на локальному рівні.

Для забезпечення інтелектуально-кадрової безпеки підприємство повинно легалізувати свою діяльність (забезпечити наявність трудових договорів, чи інших договорів, які посвідчують взаємодію з експертами, що не є працівниками), вживати заходів щодо захисту своєї інтелектуальної власності шляхом вчинення необхідних реєстраційних дій, підписання необхідних договорів для визнання творів службовими тощо. Окрім того, підприємство повинно мати достатньо ресурсів для виплат гарантованої винагороди працівникам, а також забезпечення інших гарантій соціального захисту,

<sup>2</sup> Пищуліна Ольга, Маркевич Катерина Ринок праці в умовах війни: основні тенденції та напрями стабілізації [Електронний ресурс]: Режим доступу: <https://razumkov.org.ua/images/2022/07/18/2022-ANALIT-ZAPIS-PISHULINA-2.pdf>



що передбачені чинним трудовим законодавством або договором. Задля реалізації останнього напрямку важливо забезпечити синергію між інтелектуально-кадровою та фінансово-економічною безпекою підприємства.

**Висновки.** По-перше, правове забезпечення корпоративної безпеки суб'єктів господарювання становить собою цілісну систему корпоративного управління господарською діяльністю на основі принципу свободи підприємницької діяльності, у межах, визначених законом, яке здійснюється безпосередньо виконавчим органом та/або загальними зборами учасників, з метою забезпечення внутрішньої організації попередження та захисту від впливу внутрішніх та зовнішніх загроз. Варто наголосити, що «корпоративна безпека» характеризується економічною багатоманітністю та є системоутворюючим економічним поняттям, оскільки господарська діяльність будь-якого суб'єкта господарювання являє собою властиву саме йому систему економічних відносин. З огляду на те, що корпоративна безпека характеризується економічною багатоманітністю, то і механізм правового забезпечення корпоративної безпеки суб'єктів господарювання диференціюється в залежності від сектору економіки та специфіки організації бізнесу.

По-друге, механізм правового забезпечення корпоративної безпеки повинен включати в себе усі елементи корпоративної безпеки, оскільки будь-яка діяльність суб'єкта господарювання повинна здійснюватись в рамках правового поля та потребує аналізу великої кількості внутрішніх ризиків (внутрішнє розкрадання, корпоративні конфлікти, корпоративне шпигунство, податкові ризики, ризики договірних відносин і т.п.), так і зовнішніх факторів (пандемія коронавірусу, воєнний стан, зміни до законодавства і т.п.).

По-третє, для формування ефективної стратегії розвитку та зміцнення механізму правового забезпечення корпоративної безпеки необхідно на рівні керівництва виокремити показники моніторингу для кожного зі складових елементів корпоративної безпеки (критерії корпоративної безпеки). Якщо для фінансово-економічної безпеки ними можуть бути усі фінансові показники господарської діяльності, то для інших складників системи корпоративної потрібно визначити найбільш значущі показники для моніторингу. Наприклад, середній строк зайнятості та рівень плинності кадрів, кількість випадків кризової взаємодії, кількість та якість корпоративного навчання, яке пройшли працівники і т.п. Критерії корпоративної безпеки можуть змінюватися залежно від зміни внутрішніх та зовнішніх загроз. Чим більша кількість критеріїв корпоративної безпеки буде моніторитися, тим більш стабільною та передбачуваною буде система корпоративної безпеки.

По-четверте, в умовах воєнного стану та активних бойових дій на території України на першому плані, безумовно, стоїть безпекова та оборонна політика держави, від якої напряму залежить корпоративна безпека будь-якого підприємства, яке здійснює господарську діяльність на території України. Український бізнес стикнувся із низкою нових викликів – необхідністю забезпечити фізичну безпеку працівників, забезпечити збереження та релокацію майна або потужностей підприємства у більш безпечні регіони, забезпечення віддаленої або дистанційної роботи для працівників, що виїхали за кордон. працівників.



## СПИСОК ВИКОРИСТАНИХ ДЖЕРЕЛ:

1. Бережна О. М. Сучасні підходи до визначення структури економічної безпеки підприємства. Матеріали II Міжнародного науково-практичного семінару «Економічні, соціальні та інформаційні аспекти європейських інтеграційних процесів», 18-20 березня 2019 р. Київ: Навчально-науковий інститут менеджменту та психології ДВНЗ «Університет менеджменту освіти», 2019. С. 19 (145).
2. Ворожбит В.В. Корпоративна культура у забезпеченні економічної безпеки підприємств: автореф. дис. ... канд. екон. наук: 21.04.02; ВНЗ Ун-т економіки та права «КРОК». - Київ, 2014. - 20 с.
3. Живко Зінаїда Богданівна Корпоративне управління в системі економічної безпеки: навч. посіб. / [З. Б. Живко, О. Р. Сватюк, М. І. Копитко ; за заг. ред. З. Б. Живко] ; Львів. держ. ун-т внутр. справ. - Львів : ЛьвДУВС, 2018. - 455 с.
4. Кодекс законів про працю України. Закон України від 10 грудня 1971 року №322-VIII. URL: <https://zakon.rada.gov.ua/laws/show/322-08#Text>.
5. Кравчук О.Я. Діагностика та механізм забезпечення корпоративної безпеки підприємства: монографія / О. Я. Кравчук, П. Я. Кравчук. - Луцьк, 2008. - 256 с.
6. Мігус І.П. Корпоративне управління в системі економічної безпеки акціонерних товариств України: монографія; Черкас. нац. ун-т ім. Богдана Хмельницького. - Черкаси : Маклаут, 2012. - 273 с.
7. Рудковський О. В. Корпоративна безпека організації як система ефективного захисту. Наукові записки Національного університету «Острозька академія», серія «Економіка» 2014. Вип. 25. С. 20
8. Рудковський О.В. Структурні елементи системи корпоративної безпеки / О. В. Рудковський // Університетські наукові записки. - 2014. - № 1. - С. 355-360.
9. Рудковський О.В. Фінансово-економічний механізм управління корпоративною безпекою: монографія. - Хмельницький : ХНУ, 2016. - 539 с.
10. Сирота В.С. Корпоративна соціальна відповідальність у системі економічної безпеки підприємств: автореф. дис. ... канд. екон. наук : 21.04.02; ВНЗ Ун-т економіки та права «КРОК». - Київ, 2016. - 20 с.
11. Стащук О.В. Сучасна парадигма фінансової безпеки акціонерних товариств: монографія; Терноп. нац. екон. ун-т. - Тернопіль : ТНЕУ, 2018. - 398 с.
12. Фісуненко П. А., Судакова О. І., Деркач С. В., Притуляк Є. О. Методологічні аспекти забезпечення інформаційної безпеки підприємства. Східна Європа: Економіка, бізнес та управління. 2019. №6. С. 427 – 431.
13. Франчук В.І. Корпоративна безпека: теоретичні засади: монографія; Львів. держ. ун-т внутр. справ. - Л. : Львів. держ. ун-т внутр. справ, 2009. - 176 с.
14. Шира Т. Б. Корпоративна безпека підприємств: теоретичні та прикладні аспекти: монографія - Львів : Укр. акад. друкарства, 2020. - 363 с.
15. Шира Т. Концептуальні засади забезпечення корпоративної безпеки підприємств. Економічний часопис Східноєвропейського національного університету імені Лесі Українки. 2019. №2. С. 55.





*Морушко Ольга Василівна,  
доцент кафедри інформаційних технологій,  
кандидат фізико-математичних наук,  
ЗВО «Університет Короля Данила»,  
м. Івано-Франківськ, Україна*

## **ЗАСТОСУВАННЯ ІНТЕРАКТИВНИХ ВПРАВ ДЛЯ ПІДВИЩЕННЯ ЕФЕКТИВНОСТІ СПРИЙНЯТТЯ МАТЕРІАЛУ НА ЗАНЯТТЯХ З ФІЗИКИ**

Фізика може бути складним предметом для студентів, особливо коли мова йде про розуміння абстрактних понять. Одним із ефективних та результативних способів допомогти їм засвоїти матеріал є інтерактивні вправи. Інтерактивні методи навчання, на відміну від традиційних, базуються на активній взаємодії учасників навчального процесу, при цьому основна вага надається взаємодії слухачів між собою. Такий підхід дозволяє активізувати навчальний процес, зробити його більш цікавим та менш втомлюваним для учасників [1, 2]. На заняттях з фізики можна використовувати, наприклад, такі інтерактивні вправи:

### **1. *Онлайн-симуляції.***

Є багато онлайн-симуляцій, які дозволяють студентам взаємодіяти з віртуальними фізичними експериментами. Такі ресурси можуть стати потужним інструментом для полегшення вивчення фізики в навчальних закладах. Онлайн симуляції можна використовувати для візуалізації абстрактних понять, таких як гравітаційна сила, електричні та магнітні поля [3]. Вони демонструють дітям, як ці поняття взаємодіють між собою, і як вони впливають на навколишнє середовище. Ці симуляції можуть продемонструвати концепції, які важко уявити, наприклад, поведінку частинок у газі або рух об'єктів у полі тяжіння. Крім того, онлайн-симуляції можуть бути корисним інструментом для проведення експериментів, які не можуть бути проведені в реальному житті через певні обмеження. Наприклад, студенти можуть проводити експерименти з вивільненням ядерної енергії, не ризикуючи своїм життям [3].

### **2. *Спільне вирішення проблем.***

Спільне розв'язування поставлених фізичних задач може бути ефективним способом залучення студентів до розуміння фізики. Такий вид діяльності може приймати різні форми, наприклад, групові вікторини, мозкові штурми або командні змагання, квести. Працюючи разом, студенти можуть обмінюватися ідеями та стратегіями, які можуть допомогти їм краще зрозуміти матеріал. Також такий роботи може бути ефективним інструментом для навчання не тільки фізики, а й спільної роботи, комунікації та розвитку критичного мислення, оскільки, під час спільного вирішення проблеми, наприклад, завдання, яке потрібно розв'язати, експеримент, який потрібно провести, або проект, який потрібно виконати, діти, працюючи у групах, змушені комунікувати, дослухатись до думки інших, відстоювати власні твердження. Тому вони навчаються співпрацювати, висловлюватись, обмінюватись думками та ідеями, вивчати думки інших та виробляти компромісні рішення, критично мислити та знаходити рішення на основі наукових доказів та логіки.

Крім того, спільне вирішення проблеми може збільшити зацікавленість учнів до фізики, оскільки вони бачать, як це поняття може застосовуватися в реальному житті.



Вони також можуть навчитися ставити запитання та знаходити відповіді на них, що сприяє їхньому самостійному навчанню.

### **3. Демонстрації.**

Демонстрації є класичним інструментом у навчанні фізики. Вони дозволяють учням побачити фізичні поняття в дії та можуть допомогти їм краще зрозуміти абстрактні поняття, дають розуміння того, як фізичні явища відбуваються в реальному житті. Також демонстрації можна використовувати для візуалізації абстрактних концепцій, таких як рух тіла, електромагнітні поля, ядерні та гравітаційні сили.

Демонстрації можуть бути дуже ефективним інструментом для підвищення уваги студентів та зацікавленості їх у фізиці. Вони можуть допомогти зрозуміти теорію, яка вивчається, і створити більш глибоке розуміння того, як фізичні явища відбуваються. Крім того, демонстрації можуть стати інструментом для залучення учнів до активної участі в процесі навчання. Вони можуть задавати запитання, виражати свої думки та висувати гіпотези про те, що відбувається. Демонстрації можуть бути проведені за допомогою різних матеріалів, таких як презентації, моделі, відео, діаграми та інші.

### **4. Інтерактивні лекції.**

Інтерактивні лекції – це спосіб залучити студентів до вивчення нового матеріалу шляхом включення інтерактивних заходів у формат лекції. Наприклад, лекція з фізики про закони руху Ньютона може включати демонстрацію іграшкового автомобіля, який рухається з постійною швидкістю, що дозволить студентам спостерігати перший закон у дії.

Інтерактивні лекції (або інтерактивне навчання) можуть стати ефективним інструментом для вивчення фізики та підвищення рівня розуміння її теорії та практичних аспектів. Такі лекції можна проводити за допомогою різних інструментів, таких як комп'ютерні програми, ігри, віртуальні лабораторії, відео, аудіо та інші. Вони також можуть включати в себе використання інтерактивних дошок, планшетів, смартфонів та інших технологій. Інтерактивні лекції не тільки забезпечують більшу активність учнів у процесі навчання, але й допомагають залучити їх до процесу вивчення фізики, забезпечуючи більш глибоке розуміння теорії та її практичного застосування. Вони також можуть допомогти учням розвивати критичне мислення, аналітичні та проблемно-орієнтовані навички.

### **5. Концептуальне відображення.**

Концептуальне відображення – це візуальний інструмент, який може допомогти учням організувати та зв'язати поняття у фізиці [4]. Вони можуть створювати карти понять, малюючи діаграми, які показують, як різні поняття співвідносяться одне з одним. Це може допомогти їм побачити загальну картину та визначити сфери, де їм потрібно більше практики та наполегливості. Концептуальне відображення (або концептуальна карта) на заняттях фізики є інструментом для розвитку критичного мислення та розуміння взаємозв'язків між концепціями та явищами фізики.

Концептуальна карта – це графічне представлення різних концепцій з теми, яка вивчається, та їх взаємозв'язків. Це може допомогти учням зрозуміти важливість кожної концепції та її ролі в загальній темі, а також встановити взаємозв'язки між концепціями, тобто застосовувати методи індукції та дедукції. Концептуальне відображення може також допомогти запам'ятати інформацію, оскільки воно забезпечує структурування та систематизоване представлення концепцій. Студенти можуть



використовувати концептуальні карти як засіб для розуміння, організації та вивчення інформації, що дозволяє їм більш ефективно зберігати інформацію. Крім того, концептуальні карти можуть бути корисним інструментом для викладачів фізики, оскільки вони можуть використовувати їх для структурування та організації навчальних програм, а також доцільне використання концептуальних карт як інструменту для оцінювання рівня розуміння учнів, запитуючи їх про зв'язки між концепціями.

### **6. Інтерактивні ігри.**

Інтерактивні ігри можуть бути веселим і захоплюючим способом повторення понять фізики. Ігри можуть варіюватися від простих онлайн-вікторин до складніших симуляцій, які включають вирішення проблем і критичне мислення. Наприклад, гра, яка пропонує студентам сконструювати американські гірки, які відповідають певним фізичним критеріям, що дає можливість допомогти їм застосувати своє розуміння фізичних понять, таких як потенціальна та кінетична енергії, або ж вони можуть грати в гру, що моделює рух тіла, виконувати експерименти з електрикою та магнетизмом, вирішувати фізичні задачі тощо.

Ігри мають бути розроблені з використанням фізичних законів та явищ, що дозволяють учням застосувати теорію в практичних ситуаціях. Вони допомагають учням створити гіпотези про те, як відбуваються фізичні явища, та розв'язувати проблеми, що виникають у процесі гри.

Інтерактивні ігри можуть бути використані як додатковий інструмент для підвищення рівня розуміння концепцій та тем, що вивчаються на уроках фізики. Ігри можуть бути використані як засіб для закріплення знань, а також для вивчення нових концепцій та практичних аспектів фізики. Крім того, інтерактивні ігри можуть бути корисним інструментом для вчителів фізики, оскільки допомагають активізувати увагу учнів та зробити процес навчання цікавим та ефективним. Вчителі також можуть використовувати ігри як додатковий інструмент для підвищення рівня розуміння теми та для оцінювання рівня знань учнів.

Отже, всі перелічені вище інтерактивні вправи, допомагають в тій чи іншій мірі студентам краще зрозуміти матеріал і долучитися до його вивчення, розуміння, пояснення та запам'ятовування. Використовуючи різноманітні інструменти та методики, педагоги можуть створити динамічне та захоплююче навчальне середовище, яке сприяє успішному навчанню студентів та в цілому підвищує інтерес студентів до предмету, сприяє кращому розумінню складних понять і покращує їх практичні навички, розвиває їх комунікативне та критичне мислення, допомагає підвищити якість навчання, забезпечити більшу зацікавленість студентів до фізики та сприяє їхньому розвитку як активних та креативних учнів, цим самим забезпечуючи набуття ними загальних та фахових компетентностей.

Інтерактивні вправи є корисним інструментом для вчителів фізики, тому що вони можуть більш ефективно передавати знання та забезпечити більшу увагу учнів до процесу навчання, а також можуть допомогти вчителям фізики ефективніше структурувати та організувати свої уроки.

### **СПИСОК ВИКОРИСТАНИХ ДЖЕРЕЛ:**

1. Інтерактивні методи навчання : навч. посібник / П. Шевчук, П.Фенрих. Щецин : WSAP, 2005. С. 7–23.



2. Сучасний урок. Інтерактивні технології навчання: науково-методичний посібник / О.І. Пометун, А.В. Пироженко ; ред. О.І. Пометун. К. : А.С.К., 2004. С. 8–24.

3. PhET Interactive Simulations. PhET. URL: <https://phet.colorado.edu/> (дата звернення 04.05.2023).

4. Шут М. І. Концептуальні підходи до створення підручника з фізики як системи формування основ навчальної діяльності / М. І. Шут, М. Т. Мартинюк, Л.Ю. Благодаренко // Науковий часопис Національного педагогічного університету імені М. П. Драгоманова. Серія 3 : Фізика і математика у вищій і середній школі : зб. наук. праць. Київ : Вид-во НПУ імені М. П. Драгоманова, 2012. Вип. 10. С. 152–158.

*Мосюрчак Віктор Михайлович,*

*викладач математики та комп'ютерних дисциплін,  
спеціаліст вищої категорії, викладач-методист,  
Фаховий коледж ЗВО «Університет Короля Данила»,  
м. Івано-Франківськ, Україна*

## ЗАСТОСУВАННЯ ПЛАТФОРМИ MATHIGON ДЛЯ ВИКЛАДАННЯ МАТЕМАТИКИ

Математична освіта є однією з найважливіших складових освіти, яка забезпечує розвиток пізнавальних можливостей особистості, її готовності до суспільного життя. Важливе значення у вирішенні проблеми організації особистісно-орієнтованого навчання мають інноваційні технології. В процесі застосування інноваційних технологій моделюються реальні життєві ситуації, створюються проблеми для спільного вирішення, застосовуються рольові та дидактичні ігри, мотивація навчання здійснюється на основі пізнавального інтересу студентів. Інтерактивні технології навчають студентів думати, розуміти суть речей, осмислювати ідеї та концепції, шукати потрібну інформацію, трактувати її та застосовувати в конкретних та нестандартних умовах, формулювати й відстоювати особисту думку [1].

Перед сучасним викладачем математики постають все нові й нові виклики, один з яких – використання інформаційних технологій в освітньому процесі, з метою активізації навчально-пізнавальної діяльності студентів, підвищення наочності і доступності навчального матеріалу, посилення мотивації та інтересу до вивчення математики, формування вмінь та навичок дослідницької діяльності, розвитку творчих здібностей. Відбувається трансформація класичної теорії навчання у цифрову дидактику згідно до вимог та потреб цифрового суспільства і особливостей сучасного «цифрового» покоління, педагогічних можливостей сучасних засобів навчання [2].

Однією із засобів інформаційно-комунікаційних технологій навчання математики є платформа **Mathigon**, функціональні можливості якої та потужна веб підтримка користувачів дозволяють ефективно її використовувати при вивченні більшості тем шкільного курсу математики. Причому можна використовувати як повну версію сервісу, так і окремі її мобільні додатки, що зручно при індивідуальній роботі учнів



на власних смартфонах. Завдяки простоті у використанні та вдало підібраній системі дидактичних вправ здійснюється принцип доступності в навчанні. Mathigon є тим інструментом, за допомогою якого студенти легше розв'язують задачі і відкривають цікавий світ графічних побудов в новому баченні та краще розвивають абстрактне мислення.

На платформі *Mathigon* користувач має доступ до різних інструментів: інструменти моделювання – *Polypad*, інтерактивні підручники з різних розділів математики, навчальні ігри та активності – *Діяльності*, плани уроків – *Уроки*.

Інструмент *Polypad* містить набір геометричних фігур, властивості яких вивчаються в курсі математики. Це правильні геометричні фігури: трикутник, квадрат, п'ятикутник, шестикутник, восьмикутник; опуклі та неопуклі фігури: трапеція, ромб, паралелограм, прямокутник, рівнобедрений прямокутний трикутник, прямокутний трикутник, неопуклий шестикутник та чотирикутник, неправильний чотирикутник. А також фігури, властивості яких можна змінювати. Це досить актуально на заняттях геометрії, коли крім розв'язування конкретної задачі можна розглянути всі можливі випадки побудови фігури (рис. 1).



Рис. 1. Інструменти для побудови фігур зі змінними характеристиками

Також на даній платформі є набір геометричних тіл. Тут розглядаються призма, піраміда, а також правильні многогранники. Інструменти дозволяють візуально бачити студентам саме геометричне тіло, є можливість його обертати, розгортати поверхню тіла, що забезпечує розуміння властивостей тіл та виведення формул площ поверхонь (рис. 2) [2].



Рис. 2. Інструменти для побудови многогранників

Набори геометричних фігур можна використовувати для створення спідрону. Спідрон – це безперервна геометрична фігура, що повністю складається з масштабованих копій того самого многокутника, з якого він складається. Вони є чудовими прикладами самосиметрії або фрактальної геометрії. Це один із численних прикладів надання математикою змісту для реалізації різноманітних проектів (рис. 3) [3].

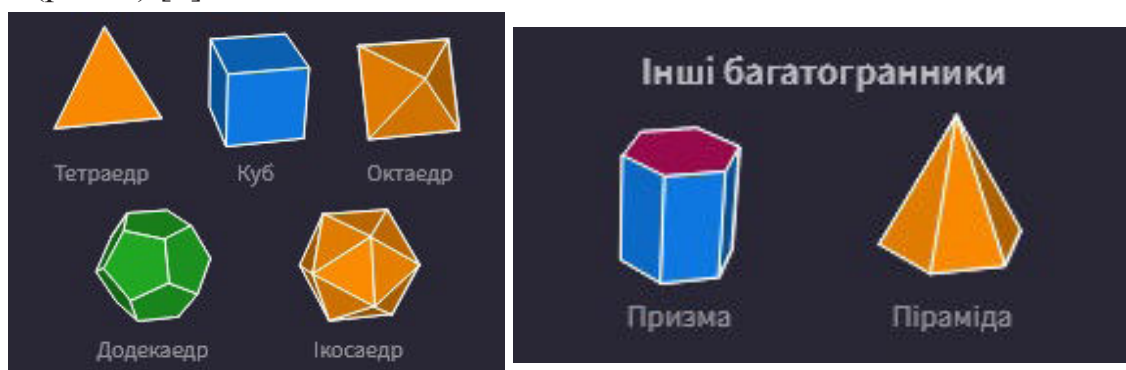

Рис. 3. Використання геометричних фігур у проєкті кольорової плитки

Інструмент *Числова сітка* із групи інструментів *Числа* можна використати для отримання закономірностей та побудови обчислювальних таблиць. А кола з простими множниками – для навчання розкладу числа на множники. Такі діяльності сприяють формуванню навичок прийняття рішень та розв’язування проблем, які складають основу інтегрованих компетентностей.

У розділі *Діяльності* окрім використання лінії часу хронології досліджень математичних відкриттів (математика + історія + технології), різних ігор – починаючи від гри *Фактрис* – заповнення геометричними об’єктами ігрового поля (обчислювальне мислення + геометрія фігур + архітектура) і завершуючи різними проблемами та головоломками (математика + прийняття рішень + інженерія), конструювання оригамі (моделювання + математика + технології). Також користувач може дізнатись про різноманітне застосування математики в повсякденному житті: наука, комп’ютери, відеоігри, прогноз погоди, медицина, спорт, музика та інші (рис. 4) [4].

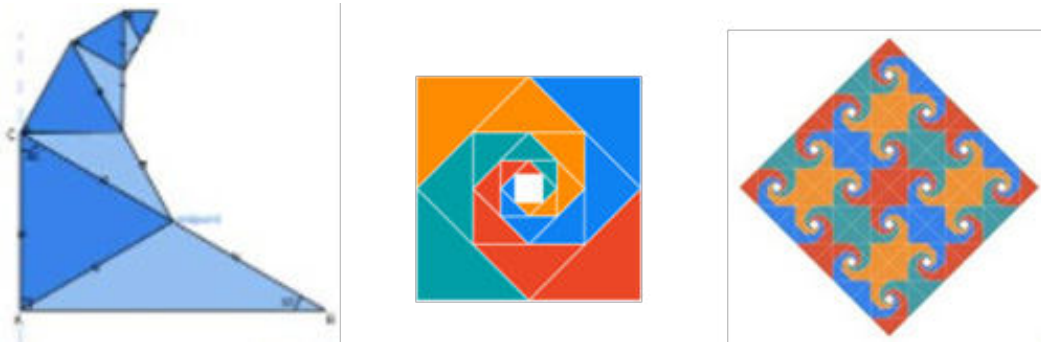

Рис. 4. Бібліотека проєктів застосування математики

Використання подібних до платформи **Mathigon** інструментів та інших цифрових ресурсів мають великий вплив на формування мотивації до STEM-освіти та забезпечують користувачів інструментарієм застосування математичних знань в комплексі інтегрованого навчання.

### СПИСОК ВИКОРИСТАНИХ ДЖЕРЕЛ:

1. Барна О.В., Балик Н.Р. Впровадження STEM-освіти у навчальних закладах: етапи та моделі. STEM в освіті: проблеми і перспективи. Тернопіль, 2017. С. 3–8.
2. Барна О.В. Цифрове математичне моделювання в STEM-освіті: огляд ресурсів. Сучасні інформаційні технології та інноваційні методики навчання: досвід, тенденції, перспективи, 8 квітня 2021, № 7. – С 39-42.

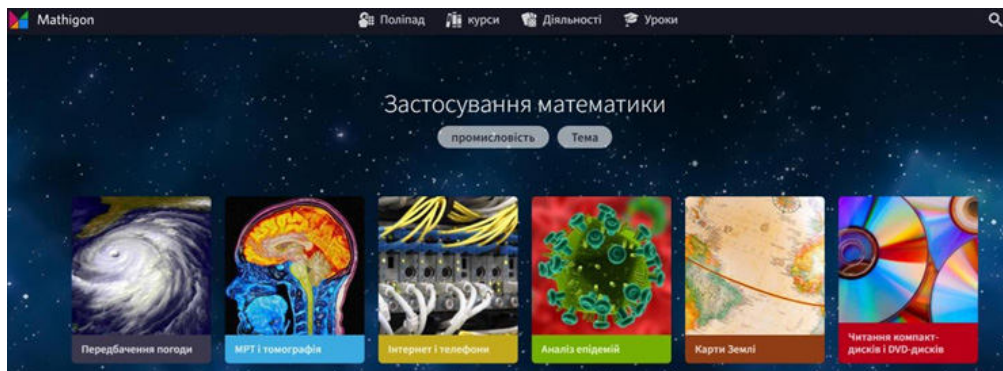

3. Basogain, X., Gurba, K., Hug, T., Morze, N., & Smyrnova-Trybulska, E., 2020. STEM and STEAM in Contemporary Education: Challenges, Contemporary Trends and Transformation. Innovative Educational Technologies, Tools and Methods for E-learning. Series of E-learning, 12, 242-257.
4. Kanadli, S., 2019. A meta-summary of qualitative findings about STEM education.

*Mosiyevych Larysa Vasylivna,  
Candidate of Philological Sciences, Associate Professor at  
Department of Foreign Languages for Professional Purposes  
Institute of Foreign Philology, Zaporizhzhia National University,  
Zaporizhzhia, Ukraine*

## **TRANSLATION OF UKRAINIAN CONSTRUCTION TERMS INTO ENGLISH AND EUROCODES**

The construction sector is of great importance for post-war Ukraine. With the increasing number of international construction projects, the development of the international market for building materials, and Ukraine's integration into the European Union, there is a growing need to harmonize the general terminology in this field. In the era of artificial intelligence and computer technologies, the problem of translation will not be urgent, but in technical translation difficulties related to discrepancies with the Eurocodes may arise.

At the state level, laws and resolutions have been adopted to bring the legislative framework of Ukraine closer to that of the EU. Firstly, the state concept of adapting the national regulatory framework to EU standards and integrating it into the European regulatory and legal space of technical regulation in construction is clearly formulated.

Secondly, today, experts around the world recognize that Eurocode is the latest and most advanced basis for regulatory control in construction.

In construction industry Eurocodes only apply to the design of building structures. The structural Eurocodes are an unrivalled set of unified international codes of practice for designing buildings and civil engineering structures [1, p.14]. This set of standards covers the main building construction materials (concrete, steel, timber, masonry and aluminium), all areas of structural design (loads, mechanical strength and stability, fire protection, seismic design, etc.).

In 72% of countries more than 80% of the published Eurocodes Parts are available in the national language or into one of the official national languages. [2, p.18]. In Ukraine Eurocode dictionary is published by Gordeev V.M. [3].

Unfortunately, machine translators, chat GPT, etc. cannot translate Ukrainian construction terms into English in accordance with Eurocodes. Therefore, a specialist must carefully review the document and, if necessary, edit it taking Eurocodes into consideration. The following examples demonstrate how the noun "смура" in terminological phrases is translated into English differently (in accordance with Eurocodes): *тверда смуга – hard*



*strip* (Chat GPT gives “hard shoulder”); *розділова смуга – central reservation*; *умовна смуга навантаження – notional lanes*. The term “мостовий кран” corresponds to Eurocode 1.3.11 “overhead travelling crane”, but Chat GPT translates it as “bridge crane”. The term “опорний кран” corresponds to Eurocode 1.3.14 “top-mounted crane”, however, Chat GPT gives a variant of “gantry crane”.

In any technical translation, problems arise with multi-component terms. For example, the term “еквівалентна поверхня сипкого матеріалу” was translated by Chat GPT word-by word “equivalent surface of bulk material”, although in Eurocode 1.4.8. it corresponds to a two-component term “equivalent surface”.

The term “структура потоку” in Chat GPT is “flow structure”, while Eurocode 1.4.11. gives the correspondence “flow pattern”. It should be noted that one and the same component in a terminological phrase can be translated into Ukrainian differently. For instance, the word “design” in Eurocodes 1.1.2.27 and 1.1.2.29: *design fire scenario - проектний сценарій пожежі*; *design fire - температурна модель пожежі*. However, in Eurocode 1.1.2.28. the terminological phrase “design fire load density” corresponds to the Ukrainian term “розрахункова густина вогневого потоку”, i.e. “design” is translated as an adjective “розрахункова”.

It’s not worth applying Chat GPT for translating the term “сталезалізобетонний елемент”. The variant given by AI “reinforced concrete element” doesn’t correspond to Eurocode 4.1.1.1. “composite member”. Although, Eurocode 4.1.1.8. “composite joint” corresponds to Ukrainian “комбінований узол”, i.e. “composite” has quite different translation.

It should be noted that printed bilingual technical dictionaries have discrepancies with Eurocodes: e.g., “bulk weight density” is translated in the technical dictionary as “щільність насипної ваги”, while in Eurocodes – as “об’ємна вага”.

The phrase “розрахунок будівельних конструкцій” can be translated into English by machine translators as “structural calculation”. In Eurocodes 0.64 and 0.65 “розрахунок” is translated as “analysis”: *structural analysis, global analysis (загальний розрахунок)*. The term “анализ” has a broader meaning, which could cause confusion in translation. It is important to consider the context and intended meaning of the term in order to provide an accurate translation. Machine translators may not accurately convey the word “element”: e.g., terminological phrase “зовнішній елемент” is translated in Eurocode 1.1.2.2. as “external member”, not “external element”. Eurocode 1.1.2.11. conveys the meaning of the term “member” in construction terminology: *basic part of a structure (such as beam, column, but also assembly such as stud wall, truss) considered as isolated with appropriate boundary and support conditions*.

The word “коефіцієнт” may cause difficulties in translation as well: according to Eurocodes, it should be “factor”, e.g., *opening factor коефіцієнт врахування отворів* (1.1.2.38), *коефіцієнт впливу форми configuration factor* (1.1.2.42.). Although, this word is transcribed in the following Eurocode: *коефіцієнт конвекційної теплопередачі – convective heat transfer coefficient* (1.1.2.43.).

Thus, when translating construction terminology into English, a specialist should coordinate the final result with the Eurocodes dictionary. However, the most important thing is that the specialist should be aware of the existence of such a dictionary. In practice not only translators, but also construction specialists are unaware of the existence of such





a dictionary.

## REFERENCES:

1. Denis Camilleri An overview of the structural eurocodes in the construction industry. In: *The Structural Engineer*. 81 (14). 15 July 2003 p.14-18. URL: [https://www.academia.edu/24639922/An\\_overview\\_of\\_the\\_structural\\_eurocodes\\_in\\_the\\_construction\\_industry](https://www.academia.edu/24639922/An_overview_of_the_structural_eurocodes_in_the_construction_industry)
2. S. Dimova, M. Fuchs, A. Pinto, B. Nikolova, L. Sousa, S. Iannaccone; State of implementation of the Eurocodes in the European Union. 2015.
3. Gordeyev V.M. The terminological dictionary for translation of Eurocodes. Donetsk. 2013.

*Нікітенко Віктор Миколайович,  
доцент кафедри правового забезпечення безпеки бізнесу,  
кандидат юридичних наук, доцент,  
Державний торговельно-економічний університет,  
м. Київ, Україна*

## КРИМІНАЛЬНО-ПРАВОВА ПРОТИДІЯ ФІНАНСОВОМУ ШАХРАЙСТВУ

Норми кримінального законодавства України не містять поняття «фінансове шахрайство», проте з його змісту випливає, що це поняття безпосередньо пов'язане із кримінальними правопорушеннями у сфері кредитно-фінансової системи.

У диспозиції ст. 190 Кримінального кодексу України (далі – КК) закріплено кримінально-правове поняття «шахрайство» у загальному вигляді та визначається як заволодіння чужим майном або придбання права на майно шляхом обману чи зловживання довірою. Законодавцем визначено місце цієї статті у розділі VI «Кримінальні правопорушення проти власності» КК.

Предметом шахрайських дій у сфері кредитно-фінансової системи, як правило, є фінансові ресурси (грошові кошти), що становлять основну частину майна відповідної установи. За надання завідомо неправдивої інформації кредиторам, якими є банки, фінансові установи або кредитні спілки, для одержання кредитів чи інших видів позик, за умови відсутності ознак складу кримінального правопорушення проти власності, передбачена відповідальність у відповідності до ст. 222 «Шахрайство з фінансовими ресурсами» КК.

У диспозиції ч. 1 ст. 222 КК законодавцем роз'яснено термін «шахрайство з фінансовими ресурсами» як отримання кредитних коштів, що надаються банком, шляхом внесення завідомо недостовірної інформації у відповідних документах. Проте у науковому середовищі частіше вживається поняття «фінансове шахрайство».

Зокрема, Г. М. Чернишов розуміє фінансове шахрайство як кримінологічне явище, що являє собою злочинну діяльність та виражається у системі кримінально-караних та легальних дій, які вчиняються шляхом обману або зловживання довірою в



процесі формування, розподілу та використання грошових фондів з метою здобуття матеріальної вигоди [1, с. 233]. Схожу думку з цього приводу має С. С. Чернявський, який вважає, що фінансове шахрайство – це комплекс взаємопов’язаних, спільних за криміналістичними ознаками технологій корисливих посягань на фінансові ресурси держави, суб’єктів господарювання та громадян, учинених шляхом обману й зловживання службовим становищем [2, с. 56].

Співставляючи наведені вище поняття, видається, що незалежно від виду шахрайства щодо грошових коштів, терміном, який більш повно й точно охоплював би зміст незаконних дій із грошовими коштами фінансової установи незалежно від її організаційної структури або їх клієнтів, є саме «фінансове шахрайство».

Поряд із поняттям «фінансове шахрайство», С. С. Родченко та З. Б. Живко використовують термін «банківське шахрайство» та розуміють його як сукупність злочинних дій та маніпуляцій з метою заволодіння коштами комерційного банку або його клієнтів [3, с. 104].

Зі змісту понять «шахрайство з фінансовими ресурсами», «фінансове шахрайство» та «банківське шахрайство» впливає, що ці поняття, на наш погляд, є похідними від закріпленого у диспозиції ч. 1 ст. 190 КК терміну «шахрайство», оскільки діяння, які ними охоплюються, по суті є однаковими та спрямованні на заволодіння грошовими коштами, тобто чужим майном, що в кримінально-правовій науці визначається як об’єкт кримінального правопорушення проти власності.

У зв’язку з цим постає питання, наскільки ефективна ст. 222 КК у протидії фінансовому шахрайству відповідних установ. На нашу думку, конструкція цієї статті КК є невдалою, оскільки не захищає в повній мірі грошові кошти фінансової або кредитної установи та під кримінально-правову охорону підпадають лише кредитні кошти, що становлять частину його майна.

У спеціальній літературі зазначається, що найбільш істотне значення як для правотворчої, так і для правозастосовної діяльності має безпосередній об’єкт злочину, під яким є ті конкретні суспільні відносини, що поставлені законодавцем під охорону певної статті Особливої частини КК та яким заподіюється шкода злочином, що підпадає під ознаки конкретного складу злочину [4, с. 111].

Однією із ознак об’єкта кримінального правопорушення є його предмет, встановлення якого сприяє виявленню дійсної спрямованості конкретного правопорушення.

Науковці відмічають, що об’єктом кримінального правопорушення, передбаченого ст. 222 КК є суспільні відносини у сфері надання фінансових ресурсів і податкових пільг. Предметом цього правопорушення виступає неправдива інформація, що надається вказаним у зазначеній статті адресатам з метою одержання субсидій, субвенцій, дотацій, кредитів чи пільг щодо податків. Надання неправдивої інформації спрямоване на введення вказаних адресатів в оману для незаконного одержання в такий спосіб субсидій, субвенцій, дотацій, кредитів чи пільг щодо податків [5, с. 662].

У контексті викладеного отримання позичальниками кредитних коштів фінансових установ або кредитних спілок, яке є майном цих суб’єктів господарювання, шляхом подання неправдивих відомостей щодо позичальників, поручителів або заставного майна з метою подальшого їх заволодіння у такий спосіб, усупереч договірним зобов’язанням, містять саме ознаки шахрайства, що



кваліфікується за ст. 190 КК. Тому зазначена вище позиція щодо об'єкта та предмета кримінального правопорушення, передбаченого ст. 222 КК, на нашу думку, є неправильною з огляду на наступне.

Вчені-юристи зазначають, що предметом шахрайства є не тільки майно, а й право на майно. Об'єктивна сторона полягає у заволодінні чужим майном або придбанні права на майно шляхом обману або зловживання довірою. Обман – повідомлення неправдивих відомостей (дія) або замовчування відомостей, які мають бути повідомлені (бездіяльність), з метою заволодіння чужим майном або придбання права на майно. Він може виявлятися в усній, письмовій формі, у використанні підроблених документів тощо [1, с. 557].

Отже, шляхом подання завідомо неправдивої інформації фінансовій установі або кредитній спілці у виді документів, які є завідомо підробленими, та не маючи не меті повернути отримані фінансові ресурси (кредитні кошти), недобросовісний позичальник посягає на суспільні відносини, які регулюють право власності. Тобто, у даному випадку безпосередні об'єкти кримінального правопорушення, передбаченого ст. 190 КК та ст. 222 КК, збігаються та є суспільними відносинами власності. А спосіб вчинення – подання підроблених документів, по суті виступає обманом. При цьому не має значення, яким чином створений підроблений документ, а саме шляхом зміни його форми (матеріальна підробка) або внесення неправдивих відомостей до справжнього документа (інтелектуальна підробка).

Наведені обставини дають підстави стверджувати, що незалежно способу чи виду фінансового шахрайства банку, фінансовій установі або кредитній спілці заподіюється однакова матеріальна шкода, тобто ці установи є потерпілими від вчинення відносно них кримінального правопорушення.

Слід додати, що на практиці найбільш дієвим способом відшкодування завданої потерпілому-юридичній особі майнової шкоди є участь як цивільний позивач у кримінальному провадженні.

З урахуванням того, що кредитно-фінансова система України має у своєму складі банківські чи фінансові установи із державним капіталом, то фінансове шахрайство заподіює шкоду державним інтересам, що виражається у підриві економічного потенціалу України. Тому кримінально-правова охорона фінансових ресурсів цих установ має забезпечити їх надійний захист від протиправних дій.

Одним із шляхів вирішення цієї проблеми може бути посилене покарання на вчинення фінансового шахрайства незалежно від його виду. Задля досягнення цієї мети варто запропонувати законодавцю внести відповідні зміни до КК, а саме із диспозиції ч. 1 ст. 222 КК виключити серед адресатів надання завідомо неправдивої інформації фінансові установи та кредитні організації з метою одержання кредитів (фінансових ресурсів), а відповідні діяння кваліфікувати за нормами ст. 190 КК, оскільки об'єктивні сторони шахрайства та фінансового шахрайства в цілому збігаються, а відповідні поняття співвідносяться як загальне та часткове.

### СПИСОК ВИКОРИСТАНИХ ДЖЕРЕЛ:

1. Чернишов Г. М. До питання про визначення фінансового шахрайства. *Науковий вісник Ужгородського національного університету. Серія: Право*. Вип. 26. 2014. С. 230-234.



2. Чернявський С. С. Фінансове шахрайство: методологічні засади розслідування: монографія. К.: Хай-ТекПрес, 2010. 624 с.

3. Родченко С. С., Живко З. Б. Фінансове шахрайство у банківській сфері: сутність, види та сучасний стан. *Науковий вісник Ужгородського національного університету. Серія: Міжнародні економічні відносини та світове господарство*. Вип. 31. 2020. С. 103-108.

4. Кримінальне право України. Загальна частина: підручник / Ю. В. Баулін, В. І. Борисов, Л. М. Кривоченко та ін.; за ред. В. В. Сташиса, В. Я. Тація. 3-тє вид., перероб. і допов. Київ: Юрінком Інтер, 2007. 496 с.

5. Кримінальний кодекс України: Науково-практичний коментар / Ю. В. Баулін, В. І. Борисов, С. Б. Гавриш та ін.; за заг. ред. В. В. Сташиса, В. Я. Тація. Київ: Концерн «Видавничий Дім «Ін Юре», 2003. 1196 с.

**Огерук Ігор Степанович,**

*кандидат юридичних наук, доцент,*

*доцент кафедри права та публічного управління,*

*ЗВО «Університет Короля Данила»,*

*м. Івано-Франківськ, Україна*

## **ЩОДО ПИТАННЯ ПОЄДНАННЯ ПРОЦЕСУАЛЬНОГО СТАТУСУ ВИКРИВАЧА ТА ПРОЦЕСУАЛЬНОГО СТАТУСУ СВІДКА У КРИМІНАЛЬНОМУ ПРОВАДЖЕННІ**

Викривач як учасник кримінального провадження з'явився у КПК України на підставі Закону України «Про внесення змін до Закону України «Про запобігання корупції» щодо викривачів корупції» [3]. Як бачимо, причиною появи нової діючої особи у кримінальному процесі стало внесення змін до антикорупційного законодавства. Однак, незважаючи на те, що пройшло вже достатньо часу, окремі питання участі викривача у кримінальному провадженні до цих пір потребують певного врегулювання. До них належить і питання поєднання процесуального статусу викривача та процесуального статусу свідка у кримінальному провадженні.

П. 16<sup>2</sup> ч. 1 ст. 3 КПК України визначає, що «викривач – фізична особа, яка за наявності переконання, що інформація є достовірною, звернулася із заявою або повідомленням про корупційне кримінальне правопорушення до органу досудового розслідування» [2].

У відповідності до ч. 3 ст. 60 КПК України викривач – це заявник, який має, окрім визначених кримінальним процесуальним законом прав заявника, право в порядку, встановленому Законом України «Про запобігання корупції», отримувати інформацію про стан досудового розслідування, розпочатого за його заявою чи повідомленням. Також, викривача як заявника визначає п. 25 ч. 1 ст. 3 КПК України [2].

Як слушно зауважують окремі науковці, заявник у кримінальному провадженні – це учасник правовідносин, який має тимчасовий характер, тобто у будь-якому разі



особа, яка заявила про кримінальне правопорушення, згодом набуде процесуального статусу або свідка, або потерпілого [1, с. 531]. Однак, у випадку із викривачем процесуальний статус такого учасника кримінального процесу зберігається протягом всього кримінального провадження. Зокрема, як вже раніше зазначалося, викривач має право протягом досудового розслідування отримувати інформацію про його стан, тобто на даній стадії процесуальний статус викривача зберігається. Питання, які мають стосуватися викривача, піднімаються при складанні обвинувального акту (ч. 2 ст. 291 КПК України), вирішуються судом при ухваленні вироку (п. 7<sup>2</sup> ст. 368 КПК України). У відповідності до п. 93 ч. 1 ст. 393 КПК України викривач має право на апеляційне оскарження у частині, що стосується його інтересів під час вирішення питання виплати йому винагороди як викривачу [2]. Відповідно, і на даній стадії кримінального провадження викривач є учасником кримінального процесу із визначеним процесуальним статусом. Зважаючи на це, викривач як заявник не має тимчасового характеру у кримінальному процесі, однак, враховуючи те, що він володіє інформацією щодо обставин, що підлягають доказуванню під час кримінального провадження, згодом може набувати ще й процесуального статусу свідка.

Свідок у кримінальному провадженні – це «фізична особа, якій відомі або можуть бути відомі обставини, що підлягають доказуванню під час кримінального провадження, і яка викликана для давання показань» [2, ст. 65, ч. 1]. Серед ключових обов'язків свідка як учасника кримінального процесу є обов'язок надавати правдиві показання під час досудового розслідування та судового розгляду [2, ст. 66, ч. 2, п. 2]. У відповідності до ч. 1 ст. 67 КПК України свідок несе кримінальну відповідальність за відмову від давання показань слідчому, прокурору, слідчому судді чи суду [2].

Якщо взяти до уваги Закон України «Про запобігання корупції», зокрема, статтю 53<sup>3</sup>, яка регламентує права та гарантії захисту викривача, у відповідності до п. 4 частини 2 зазначеної статті, викривач має право відмовитися від надання пояснень чи свідчень [4]. Як бачимо, законодавець у даному контексті вживає слово «свідчення», уникаючи слова «покази», яке визначено у КПК України. Академічний тлумачний словник визначає слово «свідчення» у трьох значеннях:

- як факт, річ, обставину, що підтверджують що-небудь;
- як повідомлення про щось, підтвердження чого-небудь очевидцем або обізнаною у певній справі людиною;
- як давання показань на суді або на допиті; показання свідка [5].

Враховуючи зазначене, можна провести тотожність між цими двома словами. Таким чином, у відповідності до Закону України «Про запобігання корупції» викривач має право відмовитись від дачі показів, що певним чином (якщо не враховувати добровільну згоду на надання свідчень) не сумісно із процесуальним статусом свідка, для якого надання показів, у відповідності до КПК України, є обов'язком.

Певною спробою розв'язати вказану юридичну колізію є Роз'яснення № 10 Національного агентства з питань запобігання корупції від 26.10.2020 року «Щодо правового статусу викривача у кримінальному провадженні» [6]. У частині 3 зазначеного Роз'яснення, яка регламентує процесуальні права та обов'язки викривача, вказується, що «якщо викривач є особою, якій відомі або можуть бути відомі обставини, що підлягають доказуванню під час кримінального провадження, і яка викликана для давання показань, і при цьому він не належить до осіб, визначених у ч. 2 ст. 65 КПК



України, які не можуть бути допитані про певні обставини, він має права та обов'язки свідка, передбачені ст. 66 КПК» [6]. Однак, це не зовсім відповідає вище вказаному п. 4 ч. 2 ст. 53<sup>3</sup> Закону України «Про запобігання корупції», який не передбачає будь-яких обмежень права викривача відмовитися надавати пояснення чи свідчення.

Таким чином, до цих пір зберігається певна невідповідність між положеннями КПК України та Закону України «Про запобігання корупції» у частині, що стосується процесуального статусу викривача у кримінальному провадженні. Як варіант вирішення юридичної колізії можуть бути зміни до кримінального процесуального законодавства із більш чітким визначенням прав та обов'язків викривача як учасника кримінального процесу.

### СПИСОК ВИКОРИСТАНИХ ДЖЕРЕЛ:

1. Гловюк І. В., Луцик В. В. Кримінально-процесуальний статус викривача: проблемні питання. *Юридичний науковий електронний журнал*. 2021. № 10. С. 529-532. URL: [http://www.lsej.org.ua/10\\_2021/140.pdf](http://www.lsej.org.ua/10_2021/140.pdf) (дата звернення: 14.05.2023).
2. Кримінальний процесуальний кодекс України : Закон України від 13 квітня 2012 року. Офіційний портал Верховної Ради України. URL: <https://zakon.rada.gov.ua/laws/show/4651-17#n1297> (дата звернення: 04.05.2023).
3. Про внесення змін до Закону України «Про запобігання корупції» щодо викривачів корупції: Закону України від 17 жовтня 2019 року. Офіційний портал Верховної Ради України. URL: <https://zakon.rada.gov.ua/laws/show/198-20#Text> (дата звернення: 04.05.2023).
4. Про запобігання корупції : Закон України від 14 жовтня 2014 року. Офіційний портал Верховної Ради України. URL: <https://zakon.rada.gov.ua/laws/show/1700-18#n1515> (дата звернення: 14.05.2023).
5. Словник української мови: Академічний тлумачний словник (1970-1980). URL: <http://sum.in.ua/s/svidchennja> (дата звернення: 10.05.2023).
6. Щодо правового статусу викривача у кримінальному провадженні : Роз'яснення Національного агентства з питань запобігання корупції № 10 від 26.10.2020 року. Офіційний веб-сайт Національного агентства з питань запобігання корупції. URL: <https://nazk.gov.ua/uk/documents/roz-yasnennya-vid-26-10-2020-10-shhodo-pravovogo-statusu-vykryvacha-u-kryminalnomu-provadhenni/> (дата звернення: 10.05.2023).



*Острогляд Олександр Васильович,  
кандидат юридичних наук, доцент,  
доцент кафедри права та правоохоронної діяльності  
Державного університету «Житомирська політехніка»,  
професор кафедри права та публічного управління  
ЗВО «Університет Короля Данила»,  
м. Івано-Франківськ, Україна*

## В ПОШУКАХ ПРОТИПРАВНОСТІ ДІЯННЯ

Вже багато років звичним для розуміння стало поняття кримінального правопорушення (донедавна «злочину»), що подано в статті 11 КК України, а саме: «кримінальним правопорушенням є передбачене цим Кодексом суспільно небезпечне винне діяння (дія або бездіяльність), вчинене суб'єктом кримінального правопорушення» [8]. Відповідно звичними є і ознаки, що детально дослідженні в літературі [9, с. 42]. Не торкаючись їх аналізу, оскільки кожна з них може бути дискусійною, особливо що стосується суспільної безпеки, зупинимося на такій здавалося б усталеній ознаці як – «протиправність».

Загалом більшість дослідників зводять свої міркування до відображеного в праці Дудорова О.О. та Хавронюка М.І. міркування, що «вимога ст. 11 КК про те, що відповідне діяння повинно бути передбачене чинним КК, відображає кримінальну протиправність злочину (згідно чинного КК України в сучасній редакції – кримінального правопорушення – О.О.)» [2, с. 109].

Така ситуація однозначного розуміння ознаки протиправності існувала до появи Проекту КК України, згідно з яким «кримінальним правопорушенням є протиправне діяння, яке відповідає складу злочину чи проступку, передбаченого цим Кодексом» і відповідно далі «протиправним є діяння, яке порушує заборону, передбачену законом чи іншим джерелом права» (статті 2.1.1. і 2.1.2. Проекту) [10].

Тобто тепер ознака протиправності може отримати нове звучання. Але чи є необхідність в цьому?

Національні експерти з цього приводу висловлюють свою обґрунтовану позицію, варто навести кілька витягів з їх висновку:

«...Звісно, такий концептуальний підхід (відповідно до нього особа, яка вчиняє кримінальне правопорушення, завжди порушує норму регулятивного законодавства) має право на існування. Водночас чи виправдано є пропонована деталізація? Хіба, крім публічного і приватного права, існує ще якесь право? До того ж, мабуть, не варто виключати існування діянь, які заборонені лише КК, і жодних інших норм публічного або приватного права вони не порушують» [1] (вища викладено норму вже з врахуванням висновку, в самому ж висновку аналізується попередня редакція Проекту – О.О.).

«Першою думкою було відмовитися від вказівки на протиправність діяння у розділах Книги 2, однак беручи до уваги активне використання цієї ознаки у наступних структурних частинах проекту, така пропозиція недоцільна. Задля збереження логіки викладу матеріалу видається більш обґрунтованим передбачити цю ознаку у ст. 2.2.5 «Діяння», виклавши ч. 1 цієї статті, наприклад, так: «Діяння у складі кримінального

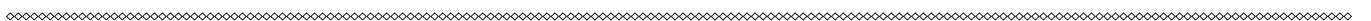



правопорушення є протиправним, тобто таким, що порушує норму права» (або без такого уточнення)» [1].

Тобто загалом вказівку на ознаку протиправності в такому розумінні, на думку національних експертів, варто зберегти, бо вона є використовуваною в інших статтях Проекту, але загалом вона є дискусійною.

Розробники Проекту часто зазначають на те, що така ознака підтримується міжнародними експертами, зокрема, з ФРН.

«Випадково» на столі знайшов кілька кодексів зарубіжних країн, які можна використати в якості ілюстрації визначення «злочину» та розуміння його ознаки «протиправності».

Одразу, слід підкреслити, що країни, які входили до колишнього срср в більшості мають подібне визначення до сучасного КК України. Зокрема, в КК Республіки Молдова зазначається, що «злочином є діяння (дія чи бездіяльність), що завдає шкоди, передбачене кримінальним законом, вчинене винно та є кримінально караним» [6, с. 264]; КК Азербайджанської Республіки «злочином визнається винне досконале (швидше всього вчинене – О.О.) суспільно небезпечне діяння (дія чи бездіяльність), заборонене цим Кодексом під загрозою покарання» [4, с. 55]; КК Республіки Казахстан «злочином визнається винно суспільно небезпечне діяння (дія чи бездіяльність), заборонене цим Кодексом під загрозою покарання у вигляді штрафу, виправних робіт, обмеження волі, позбавлення волі або смертної кари» [4, с. 243].

Тобто в даному випадку можна знайти «класичне» розуміння ознаки протиправності «Nullum crimen, nulla poena sine lege».

Якщо піти далі за картою, то, наприклад, КК Республіки Польща містить наступне положення «підлягає кримінальній відповідальності лише той, хто вчинив діяння, заборонене під страхом закону, чинного на момент його вчинення» і далі: «протиправними діяннями є злочини і проступки»; «злочином є діяння, заборонене під загрозою покарання у вигляді позбавлення волі не менше 3 роки або більш суворого покарання» [7, с.7-8]. Або КК Королівства Іспанія зазначає: «злочинами або проступками є карані за законом дія або бездіяльність, вчинені з умислом чи із злочинної необережності» [5, с.19].

В Карному законодавстві ФРН під протиправним діянням варто розуміти таке діяння, яке містить склад, передбачений певним Карним законом [3, с.12]. Відповідно «протиправна дія: тільки така дія, яка відповідає складу злочину, наведеному у кримінальному законі», а «злочинами є протиправні дії, за вчинення яких передбачено позбавлення волі в мінімальному розмірі строком на один рік або більше» [3, с. 33-34].

Тобто і тут вбачається таке ж розуміння ознаки протиправності.

Отже, залишається відкритим запитання – чи потрібне таке розуміння «протиправності», що викладається в Проекті КК? Чи не призведе воно до пошуку в кожній конкретній ситуації до пошуку конкретної порушеної норми регулятивного законодавства? І що робити, якщо такої норми не буде знайдено?

Можливо відповідь вже дає нова редакція Проекту, але чи не створює це надлишкового навантаження, яке не є ключовим...

На завершення одне речення з висновку литовських експертів «Зміст статті 2.1.2. та її співвідношення з положеннями статті 2.1.1. є незрозумілим: чи означає це, що





будь-яке порушення норми приватного або публічного права вважається кримінальним правопорушенням?» (див. повністю тут: <https://newcriminalcode.org.ua/upload/media/2023/05/19/vysnovok-lytovskyh-ekspertiv-shhodo-proyektu-novogo-kk-ukrayiny.pdf>).

### СПИСОК ВИКОРИСТАНИХ ДЖЕРЕЛ:

1. Висновок національних експертів щодо Проекту Кримінального кодексу України // Режим доступу: <https://newcriminalcode.org.ua/upload/media/2023/03/16/vysnovok-natsionalnyh-ekspertiv.pdf>
2. Дудоров О.О., Хавронюк М.І. Кримінальне право: Навчальний посібник / За заг. ред. М.І. Хавронюка. К.: Ваіте, 2014. 944 с.
3. Карне законодавство ФРН. Переклад. Київ, ВАІТЕ 2016. 408 с.
4. Кримінальний кодекс Азербайджанської Республіки, Кримінальний кодекс Республіки Казахстан / під. ред. В.Л. Менчинського. Переклад на українську мову Т.В. Руденко. К.: ОВК, 2016. 490 с.
5. Кримінальний кодекс Королівства Іспанія / під. ред. В.Л. Менчинського. Переклад на українську мову О.В. Лішевської. К.: ОВК, 2016. 284 с.
6. Кримінальний кодекс Республіки Білорусь, Кримінальний кодекс Республіки Молдова / під. ред. В.Л. Менчинського. Переклад на українську мову Т.В. Руденко. К.: ОВК, 2016. 462 с.
7. Кримінальний кодекс Республіки Польща / під. ред. В.Л. Менчинського. Переклад на українську мову В.С. Станіч. К.: ОВК, 2016. 138 с.
8. Кримінальний кодекс України від 5 квітня 2001 р. [Електронний ресурс] : станом на 28.04.2023 р. / Верховна Рада України. – Режим доступу до сторінки : <https://zakon.rada.gov.ua/laws/show/2341-14#Text>
9. Острогляд О.В. Основні положення кримінально-правової політики України та Кримінального права України (Загальна частина) [Текст] : навчальний посібник [в схемах та визначеннях, практичні завдання. 3-тє вид., переробл. та допов. Івано-Франківськ : Симфонія форте, 2021. 340 с.
10. Проект Кримінального кодексу України // Режим доступу: <https://newcriminalcode.org.ua/criminal-code>



*Петрів Ольга Іванівна,*

*доцентка кафедри перекладу та філології,*

*кандидатка філологічних наук,*

*ЗВО «Університет Короля Данила»,*

*м. Івано-Франківськ, Україна*

## СВІТОГЛЯДНА ПРІРВА МІЖ УКРАЇНЦЯМИ Й МОСКОВИТАМИ У ДРАМАТИЧІЙ ПОЕМІ «БОЯРИНЯ» ЛЕСІ УКРАЇНКИ

Література – це невичерпне джерело знань, адже з її допомогою не лише завоюєш сюжет й отримуєш читацьке естетичне задоволення, а й вчишся аналізувати вчинки героїв, запозичуєш або відкидаєш їхній життєвий досвід, поглиблюєш знання з психології, пізнаєш різні способи розв’язування конфліктів. Часто художнє слово має й історичний вимір, адже занурює в певну епоху, розставляє акценти, порушує складні націєтворчі проблеми. Знаковою у цьому ключі є драматична поема «Бояриня» Лесі Українки – єдиний твір поетеси, звернений до історичного минулого українського народу. Важливість вивчення цього твору на уроках української літератури важко переоцінити, а особливо зараз – у час складних історичних випробувань й утвердження України як сильної й самостійної держави, ментально й світоглядно іншої, кращої, ніж держава-агресор. Чинна шкільна програма пропонує виховувати покоління дітей на високих загальнолюдських цінностях, даючи для прочитання драму-феєрію «Лісова пісня» Лесі Українки. Також учні формують свою мужність і сильну, вольову особистість, вивчаючи поезії «*Contra spem spero!*» і «*Слово, чому ти не твердая криця...*», хочуть бути відданими мріям і наполегливо йти до мети, як у поезії «*Мріє, не зрадь...*», насолоджуються повинню людських почуттів у поезії «*Стояла я і слухала весну...*» [2, с. 10]. Без сумніву, цього мало, бо сьогоднішній виклик часу – війна – показав нам світоглядну прірву між українським і московським народами, і критично важливо навчити дітей бути пильними, обережними, не повторювати історичних помилок минулого, не недооцінювати ворога.

У драматичній поемі «Бояриня» Лесі Українки засобами художнього слова протиставлено два світи: український (у час занепаду козаччини) і московський. Мисткиня червоною ниткою проводить у творі чітку й виразну думку: чим більше ми втрачаємо свою військову силу й могутність, тим слабшими стаємо, покірнішими, змушені прогинатися під царя. Показовою у цьому ключі є постать Степана, який, на перший погляд, має високі моральні орієнтири: він вважає, що треба вміти домовлятися, що не треба брати зброю й бруднити руки кров’ю, необхідно здобувати освіту. Однак ці всі цінності важливі й необхідні, коли живеш у світі, де панує закон, демократія й справедливість. У реальному світі з реальним сусідом-агресором такі принципи є лише ознакою слабкості. Недаремно кажуть, що там, де не діє сила закону, діє закон сили.

Світоглядні відмінності українців і московитів у драматичній поемі «Бояриня» продемонстровані на кількох рівнях: на рівні зовнішнього вигляду, поведінково-звичаєвому й ментальному. Розгляньмо їх детальніше.

1. **Одяг українців і московитів.** Саме зовнішній вигляд Степана насторожує з перших рядків твору: «*Молодий парубок у московському боярському вбранні, хоча з обличчя його видно одразу, що він не москаль*» [1, с. 236]. Відчутно, що вбрання



героя контрастує з його природним тілесним виглядом і національною належністю. Одяг Оксани (традиційний український – *кораблик, шнурівка, кунтуш* [1, с. 252]) – це перше, що не влаштовує маму Степана у москві: «Тут жінки зап'яті, а ми, бач, не вкриваємо обличчя [1, с. 253]». Для етнічної українки, для якої бути вільною – це те саме, що дихати, а мати відкрите лице – це норма, закрите обличчя асоціюється з неволею, з обмеженням свободи, з турецькими звичаями. Типовий боярський одяг – *шарахван «бахматий та довгий-довгий, мов попівська раса»* [1, с. 255] – також протиставляється свободолюбивій українській душі. Московське вбрання чуже для Оксаниного єства, тому вона боїться спротивитися у ньому своєму чоловікові [1, с. 256]. Натомість героїня почуввається, як гетьманівна, коли на ній намисто й заплетені у дрібушки коси [1, с. 261].

2. **Звичаї і поведінка українців та московитів.** Ще більшою мірою викликає в Оксани подив і певний культурний шок становище жінки в москві. Героїня звикла, що в Україні де-факто жінка рівна у побутових правах з чоловіками, її шанують, до її думки прислухаються. На чужині, у країні північного сусіда, заборонено “з чоловіками жіноцтву перебувати при бесіді” [1, с. 256], не можна вільно подорожувати (Оксана, сестра Степана, яка виросла в московському суспільстві, не може поїхати на Батьківщину, бо це «зганьбить» її дівочу честь, стане причиною для пліток!), навіть не прийнято, щоб жінка ходила сама! Ці всі відмінності показують, що в Україні ще задовго до активних феміністичних рухів жінка була в доброму становищі, зберігала свою особистісну свободу, не була суворо обмежена у свободі дій, чого не скажеш про становище жінки у суспільстві держави-агресора. Годі казати вже про те, що московська жінка й нареченого свого по суті не бачить до одруження, а «злученням» двох дорослих самодостатніх людей займається сваха... Однак найбільше обурення й огиду викликає в Оксани й у читачів так званий «поцілуйний обряд», коли героїня має цілувати в губи бояр, які прийшли до її хати в гості... Ба більше, її до цього захочує законний чоловік, який нібито її кохає!.. По-модному сьогодні такі стосунки Оксани й Степана можна назвати «токсичними», бо героїня як типова українка, для якої цілувати когось без внутрішнього бажання – це приниження, зраджує собі, що, зрештою, потім її і губить.

3. **Ментальна різниця між українцями й московитами.** Усі перераховані вище відмінності в одязі, у звичаях, в етичних правилах є зовнішнім каталізатором глибокої внутрішньої (метальної) прірви між свободолюбивим українським народом і покірними нащадками Золотої Орди. Оксана як представниця шляхетного козацького роду, зі світлим розумом, природною красою, потягом до волі як внутрішньої константи не може прийняти московське життя. Для типової українки московські звичаї є приниженням гідності, зневагою до її особистості. Недарма вона порівнює своє становище із рабством, бо для неї у москві “якась неволя бусурменська”. Зрештою, таке становище настільки чуже для Оксани, що героїня втрачає здоров'я. Ментальне й національне пригнічення призводить до непоправного – невиліковної хвороби жінки. Це ще раз підтверджує, що усе московське для українців чуже, отруйне, руйнівне, смертоносне.

Отже, у драматичній поемі “Бояриня” Леся Українка тонко і водночас глибоко провела паралель між образом Оксани й образом України: Україна була вільною та щасливою, але її підкорила москва, зробивши з неї велику руїну. Світоглядна прірва



між українцями й московитами настільки велика, що Оксана марніє і вмирає на чужині, так само як «загниває» ціла держава, будучи зацьованою двоголовим орлом. Леся Українка написала «Бояриню» понад сто років тому, застерігаючи від помилок історії, однак саме зараз, у важкій кровавій боротьбі, українці сповна зрозуміли про рочі застереження цієї, без сумніву, геніальної українки. Саме тому шкільна програма з української літератури не може бути повною і всеохопною без цього знакового для всіх українців твору.

### СПИСОК ВИКОРИСТАНИХ ДЖЕРЕЛ:

1. Леся Українка. Вибране. Шкільна хрестоматія. К.: Школа. 322 с.
2. Українська література. Програма для загальноосвітніх навчальних закладів. 10–11 класи (рівень стандарту). [Електронний ресурс]. Режим доступу: <https://view.officeapps.live.com/op/view.aspx?src=https%3A%2F%2Fmon.gov.ua%2Fstorage%2Fapp%2Fmedia%2Fzagalna%2520serednya%2Fprogramy-10-11-klas%2F2018-2019%2Fukr.lit.-10-11.-riven-standartu.docx&wdOrigin=BROWSELINK>.

*Погарченко Тетяна Віталіївна,  
доцент кафедри міжнародного, цивільного та комерційного права,  
кандидат юридичних наук,  
ЗВО «Державний торговельно-економічний університет»,  
м. Київ, Україна*

### РОЛЬ КРАЇН ЄВРОСОЮЗУ У ВІДБУДОВІ ЕКОНОМІКИ УКРАЇНИ

Довоєнні темпи економічного зростання в Україні були нижчими від країн Центральної Європи, а повномасштабне російське вторгнення в Україну призвело до ще більш масового порушення економічних процесів та руйнування інфраструктури.

Але все ж таки слід зазначити, що економіка України упродовж останніх років, попри наявні вади сировинної споживчої моделі розвитку, довела, що здатна тримати удар та адаптуватися до важких непередбачуваних обставин. Так, з 2014 року економіка України функціонувала в умовах гібридної війни РФ проти України та, виявивши відносну стійкість, швидко перейшла від фази кризи до фази відновлювального зростання. Далі упродовж декількох років економіка нашої країни долала наслідки триваючої пандемії COVID-19 і, ще не відновившись повністю після наслідків гібридної війни, будучи ослабленою додатково пандемією, проте завдяки антикризовим та стимулюючим програмам Уряду та міжнародних партнерів демонструвала успішну адаптацію до функціонування в умовах обмежень. Найбільший негативний вплив на економіку від повномасштабного вторгнення РФ на територію України припав на березень 2022 року. Але вже станом на середину травня 2022 року економіка України продовжила функціонувати, незважаючи на широкомасштабні воєнні дії в країні [1].

Надійним партнером у наданні нашій державі підтримки щодо реформування



різних сфер соціально-економічного розвитку та щодо європейської інтеграції є Європейський Союз. Ще у 2014 році він уклав з Україною новий вид торгівельної угоди, що передбачає інтеграцію та доступ країн-партнерів до Внутрішнього ринку ЄС без надання їм перспективи членства у ЄС [2]. А це, в свою чергу, дає можливість Україні досягнути цілей, спрямованих на модернізацію економіки, залучення інвестицій, сприяння безпеці, стабільності, процвітання.

Євросоюз рішуче засуджує російську агресію проти України і надає спільно з країнами-членами та європейськими фінансовими інституціями гуманітарну, фінансову, екстрену та військову підтримку нашій державі. Так, у 2022 році підтримка, надана або гарантована бюджетом ЄС, склала 11,6 млрд євро, з яких було виплачено 10,4 млрд євро (включаючи 7,2 млрд євро макрофінансової допомоги, 1,8 мільярда євро позик і 1,4 мільярда євро грантів). Крім того, ЄС надає безпрецедентний пакет підтримки для України до 18 мільярдів євро на 2023 рік у формі пільгових позик, з яких 6 мільярдів євро вже виплачено. Завдяки цьому Україна може продовжувати платити заробітну плату та пенсії та підтримувати основні державні служби, такі як лікарні, школи та житло для переселених людей. Це також забезпечить макроекономічну стабільність і допоможе відновити зруйновану критичну інфраструктуру. У 2022 році ЄС мобілізував 620 мільйонів євро бюджетної підтримки та надав надзвичайний пакет у розмірі 330 мільйонів євро на першочергові потреби внутрішньо переміщених осіб, у тому числі соціальне житло та ремонт пошкодженої інфраструктури, зокрема об'єктів теплопостачання, водопостачання та каналізації. ЄС призупинив імпорتنі мита на весь український експорт до ЄС і всі антидемпінгові та захисні заходи ЄС на експорт української сталі на один рік і пропонує продовжити таке призупинення з червня 2023 року [3].

Крім того, з боку Уряду України також ведеться активна робота щодо створення умов для розбудови економіки України у майбутньому та залучення міжнародних інвестицій. Для цього продовжується впровадження програми реформ і пошук шляхів підтримки інвестицій та зменшення ризиків. Важливим також є обговорення на міжнародному рівні питань відновлення України шляхом залучення міжнародної спільноти, міжнародних фінансових установ, інвесторів та громадянського суспільства. Зокрема, 21-22 червня цього року Велика Британія спільно з Україною організовують у Лондоні міжнародну Конференцію з питань відновлення України (Ukraine Recovery Conference). Планується, що ця конференція буде сприяти мобілізації міжнародної підтримки для економічної та соціальної стабілізації України та подальшого процесу відновлення від наслідків війни, у тому числі шляхом екстреної допомоги для негайних потреб та участі приватного сектору в процесі відбудови. Уряд України представить оновлену інформацію про прогрес у виконанні Національного Плану відновлення та розвитку, включно з прогресом у впровадженні реформ. Буде представлено оцінку поточної безпекової ситуації, окреслено бачення майбутньої післявоєнної економіки та можливостей для учасників Конференції підтримати відновлення [4].

Варто зазначити, що проведення конференцій з питань реформ в Україні було започатковано в 2017 році у Лондоні. А попередня конференція, яка пройшла у липні 2022 року, тобто вперше під час російської агресії проти України, започаткувала «принципи Лугано» (в Декларації Лугано), що заклали основу для відбудови України



та об'єднали зусилля всього світу [5]. Вагоме значення таких конференцій вказує на те, що після цього заходу міжнародне співтовариство почало надавати значно більшу допомогу Україні. Але війна триває і у нашої держави виникає все більше потреб щодо стабілізації та відновлення. Наразі Україна вже запропонувала ініціативи для подальшого руху у відбудові відповідно до цих принципів і зобов'язань, незважаючи на обставини війни.

Так, створена Президентом України, Національна рада з відновлення України від наслідків війни запропонувала у липні 2022 р. Проєкт Плану відновлення України, який є унікальним шансом не тільки відшкодувати збитки, завдані війною, а й прискорити економічне зростання та підвищити якість життя в Україні [6].

Згідно зазначеного плану цілями для відновлення України є: інтеграція в ЄС і доступ до ринків ЄС і G7; сприятливе середовище для бізнесу; визначення пріоритетних секторів у контексті економічних можливостей, конкурентних переваг України, глобальних тенденцій та Зеленої Угоди; покращення умов життя, якості соціальної інфраструктури, залучення талантів з-за кордону; модернізація і якісне покращення інфраструктури, інтеграція у Європейський простір; макрофінансова стабільність; національна безпека. Для досягнення цих цілей Національна рада з відновлення України від наслідків війни визначила 15 «Національних програм», реалізація яких передбачається в декілька етапів: «Воєнна Економіка» (2022), «Після-Воєнна Відбудова» (2023-2025), «Нова Економіка» (2026-2032) [6]. Але, на жаль, у Плані пріоритетних дій Уряду на 2023 рік, який Кабінет Міністрів України затвердив під час засідання 14 березня цього року відобразив лише до 20 відсотків пропозицій, зазначених в Плані відновлення, напрацьованих експертами [7].

Отже, наразі Україна може набути в процесі післявоєнної відбудови, трансформації та розвитку широкі можливості завдяки підтримці країн-партнерів. Перспектива членства в ЄС була та залишається одним із найбільш дієвих інструментів зовнішньої політики ЄС. Ця перспектива приєднання спонукає країни до боротьби з корупцією та прискорює впровадження реформ для функціонування дієвої ринкової економіки. Тому очікується, що отримання Україною статусу кандидата у члени ЄС влітку минулого року та набуття у подальшому членства буде сприяти розбудові нової української економіки, яка матиме високі характеристики сталості, європейської інтегрованості й економічної незалежності.

### СПИСОК ВИКОРИСТАНИХ ДЖЕРЕЛ:

1. Проєкт Плану відновлення України. Матеріали робочої групи «Відновлення та розвиток економіки». URL: <https://ua.irc-international.com/plan-vidnovlennya-ukrayini> (дата звернення: 19.05.2023).
2. Угода про асоціацію між Україною, з однієї сторони, та Європейським Союзом, Європейським співтовариством з атомної енергії і їхніми державами-членами, з іншої сторони від 27 червня 2014 р. URL: [https://zakon.rada.gov.ua/laws/show/984\\_011](https://zakon.rada.gov.ua/laws/show/984_011) (дата звернення: 19.05.2023).
3. Солідарність ЄС з Україною. EU SOLIDARITY WITH UKRAINE. URL: [https://ec.europa.eu/commission/presscorner/detail/en/FS\\_22\\_3862](https://ec.europa.eu/commission/presscorner/detail/en/FS_22_3862) (дата звернення: 19.05.2023).
4. Новини. Урядовий портал. URL: <https://www.kmu.gov.ua/news/u-chervni>



velyka-brytaniia-spilno-z-ukrainoiu-provedut-u-londoni-mizhnarodnu-konferentsiiu-z-  
pytan-vidnovlennia-ukrainy (дата звернення: 19.05.2023).

5. Конференція з питань відновлення України (Ukraine Recovery Conference).  
URL: <https://ua.urc-international.com/> (дата звернення: 19.05.2023).

6. Проект Плану відновлення України. URL: [https://uploads-ssl.webflow.com/625d81ec8313622a52e2f031/62c19ac16c921fc712205f03\\_NRC%20Ukraine%27s%20Recovery%20Plan%20blueprint\\_UKR.pdf](https://uploads-ssl.webflow.com/625d81ec8313622a52e2f031/62c19ac16c921fc712205f03_NRC%20Ukraine%27s%20Recovery%20Plan%20blueprint_UKR.pdf) (дата звернення: 19.05.2023).

7. Про затвердження плану пріоритетних дій Уряду на 2023 рік: Розпорядження  
Кабінету Міністрів України від 14 березня 2023 р. № 221-р. URL: <https://zakon.rada.gov.ua/laws/show/221-2023-%D1%80#Text> (дата звернення: 19.05.2023).

*Репецький Сергій Петрович,  
кандидат юридичних наук,  
доцент кафедри права та публічного управління,  
ЗВО «Університет Короля Данила»,  
м. Івано-Франківськ, Україна*

## **ПРОБЛЕМИ КВАЛІФІКАЦІЇ КРИМІНАЛЬНИХ ПРАВОПОРУШЕНЬ ПРОТИ СТАТЕВОЇ СВОБОДИ ТА СТАТЕВОЇ НЕДОТОРКАНОСТІ ОСОБИ.**

З моменту набуття чинності, Кримінальний кодекс України 2001 року неодноразово зазнавав змін і доповнень, що зумовлено, як необхідністю удосконалення його кримінально-правових норм, так і приведенням українського законодавства до європейських стандартів. Не виключенням став і Розділ IV цього кодексу, в якому передбачено відповідальність за вчинення кримінальних правопорушень проти статевої свободи та статевої недоторканості особи, який ще до 2017 року вважався найбільш стабільним.

Так, Законом України від 06.12.2017 № 2227-VIII «Про внесення змін до Кримінального та Кримінального процесуального кодексів України з метою реалізації положень Конвенції Ради Європи про запобігання насильству стосовно жінок і домашньому насильству та боротьбу з цими явищами» було внесено істотні зміни до Розділу IV Кримінального кодексу України, які базувалися на окремих положень ще не ратифікованої, на той час, Україною так званої Стамбульської конвенції [4].

Слід відмітити, що кримінальні правопорушення проти статевої свободи та статевої недоторканості особи, які характеризуються виключною аморальністю та цинічністю дій винних, грубо принижують гідність потерпілої від кримінального правопорушення особи, заподіюють їй глибоку психічну травму, а також серйозної шкоди її здоров'ю, завжди привертали увагу як вчених з кримінального права, так і практичних працівників. Тому не випадково, внесені зміни викликали неоднозначну реакцію серед науковців, що виразилася в чисельних дискусіях та подальшому вивченню їх в кримінально-правовій науці.

Приміром, І.І. Чугунніков взагалі дійшов висновку про те, що «на даному етапі



розвитку вітчизняної кримінально-правової системи найкращим напрямком реформування системи злочинів проти статевої свободи та статевої недоторканості особи була б відсутність будь-кого реформування» [6, с. 126].

Водночас, О.О. Дудоров, навпаки, вважає несвоєчасним ініціювати внесення чергових законодавчих змін у розділ IV Особливої частини Кримінального кодексу України, мотивуючи тим, що правозастосовна практика, яка буде поступово накопичуватись у зв'язку з порушеннями оновлених кримінально-правових заборон, присвячених секс-деліктам, дозволить з-поміж іншого виявити проблеми КК, не помічені коментаторами, спростує (принаймні частково) їхні побоювання, виробить відмінні від наукових рекомендацій більш вдалі орієнтири щодо кваліфікації статевих злочинів [1, с. 107].

Дійсно, зміни, внесені Законом України «Про внесення змін до Кримінального та Кримінального процесуального кодексів України з метою реалізації положень Конвенції Ради Європи про запобігання насильству стосовно жінок і домашньому насильству та боротьбу з цими явищами» істотно оновили низку кримінально-правових норм, вміщених в розділ IV Особливої частини Кримінального кодексу України, а деякі з них – докорінно змінили. Проте, навряд чи ці зміни можна визначити досконало.

Наприклад, в новій редакції статті 152 Кримінального кодексу України значно розширені суспільно-небезпечні діяння зґвалтування, а саме зґвалтування визначено як вчинення дій сексуального характеру, пов'язаних із вагінальним, анальним або оральним проникненням в тіло іншої особи з використанням геніталій або будь-якого іншого предмета, без добровільної згоди потерпілої особи. Натомість, стаття 153 Кримінального кодексу України набула зовсім іншого змісту, в якій кримінальна відповідальність передбачена за сексуальне насильство, тобто за вчинення будь-яких насильницьких дій сексуального характеру, не пов'язаних із проникненням в тіло іншої особи, без добровільної згоди потерпілої особи [2].

З наведеного вбачається, що для того, щоб притягнути винну особу до кримінальної відповідальності за статтею 152 Кримінального кодексу України, необхідно з'ясувати, які саме дії сексуального характеру нею було вчинено. Окрім цього, необхідно визначити потерпілого від зґвалтування, адже відомо, що ним є особа як жіночої, так і чоловічої статі. Однак, навряд чи можливо визначити чоловіка потерпілим від зґвалтування, вчиненого жінкою у формі проникнення в його тіло за допомогою геніталій. Водночас, щоб притягнути особу до кримінальної відповідальності за статтями 152 та 153 Кримінального кодексу України, необхідно ще довести відсутність добровільної згоди, тобто відсутність результату вільного волевиявлення особи, з урахуванням супутніх обставин.

На наше переконання, для здійснення правильної кваліфікації необхідно на законодавчому рівні визначити, які дії належать до дій сексуального характеру, що трактується під супутніми обставинами, розмежувати потерпілого, а також конкретизувати ознаки відсутності добровільної згоди.

Приміром, актуальним, на наш погляд, є висновок Верховного суду щодо відсутності добровільної згоди, закріплений у постанові від 20.10.2022 у справі № 684/289/20 (провадження № 51-1232км22). В ній, зокрема, зазначено, що сексуальне проникнення в тіло потерпілої особи не може вважатися вчиненим за добровільною





згодою, якщо воно було здійснене внаслідок застосування фізичного насильства, погрози його застосування чи інших подібних до них за особливостями впливу на психіку потерпілої особи способів вчинення злочину шляхом використання безпорадного стану. При цьому, Верховний суд наголосив, що відсутність добровільної згоди потерпілої особи на статевий акт є питанням факту, вирішення якого покладено на суд у конкретному кримінальному провадженні, і цей факт оцінюється в контексті супутніх обставин. До них, зокрема, суд відніс стан алкогольного чи іншого сп'яніння жертви, її поведінку до події, нехтування нею заходами особистої безпеки, моральне обличчя потерпілої особи та спосіб її життя, а також аморальну чи іншу віктимну поведінку особи, яка, можливо, свідомо провокувала сексуальну поведінку злочинця з наміром припинити надалі вчинення дій сексуального характеру щодо неї [5].

В цьому аспекті, слушною є думка О.О. Дудорова, який констатував, що у зв'язку зі зміною Законом України від 6 грудня 2017 року нормативного описання складів злочинів, розмічених у розділі IV Особливої частини КК, змінився і зміст кримінально-правового поняття «статева свобода», адже недобровільність є ширшим поняттям, ніж ті способи, які були притаманні традиційному типу неправомірної поведінки у сексуальній сфері, зокрема – психічний примус або фізичне насильство [1, 103].

На завершення, стосовно доповнення статей 152 та 153 Кримінального кодексу України такими кваліфікуючими ознаками, як вчинення зґвалтування щодо подружжя чи колишнього подружжя або іншої особи, з якою винний перебуває (перебував) у сімейних або близьких відносинах, або щодо особи у зв'язку з виконанням цією особою службового, професійного чи громадського обов'язку, або щодо жінки, яка завідомо для винного перебувала у стані вагітності (ч. 2 ст. 152, ч. 2 ст. 153) [2].

На наш погляд, таке доповнення є зайвим, оскільки дублює положення пунктів 4, 6-1, 7 частини 1 статті 67 Кримінального кодексу України, якими дані діяння вже визначені як обставини, що обтяжують покарання [2]. Більше того, вважаємо, що посилення відповідальності за вчинення зґвалтування щодо подружжя чи колишнього подружжя або іншої особи, з якою винний перебуває (перебував) у сімейних або близьких відносинах, не може бути більш суспільно-небезпечним, ніж зґвалтування, вчинене зовсім сторонньою особою. До того ж, складно буде встановити, які ж особи перебувають (перебували) у сімейних або близьких відносинах з винним, оскільки і кримінальному процесуальному законодавстві, нормативно окреслене коло тільки близьких родичів та членів сім'ї (п. 1, ч. 1 ст. 3 Кримінального процесуального кодексу України) [3].

Таким чином, на сьогодні залишається необхідність подальшого удосконалення кримінальних правопорушень проти статевої свободи та статевої недоторканості особи, а наведені вище положення потребують переосмислення та відповідного використання у національному кримінальному законодавстві.

### СПИСОК ВИКОРИСТАНИХ ДЖЕРЕЛ:

1. Дудоров О. О. Кримінально-правові проблеми сучасної України (вибрані праці). Київ: Ваїте, 2022. 632 с. URL : <https://www.osce.org/files/f/documents/1/9/521503.pdf> (дата звернення 16.05.2023).
2. Кримінальний кодекс України. Кодекс України; Закон, Кодекс від 05.04.2001 № 2341-III. URL : <https://zakon.rada.gov.ua/laws/show/2341-14#Text> (дата



звернення 15.05.2023).

3. Кримінальний процесуальний кодекс України. Кодекс України; Закон, Кодекс від 13.04.2012 № 4651- VI URL : <https://zakon.rada.gov.ua/laws/show/4651-17#Text> (дата звернення 15.05.2023).

4. Про внесення змін до Кримінального та Кримінального процесуального кодексів України з метою реалізації положень Конвенції Ради Європи про запобігання насильству стосовно жінок і домашньому насильству та боротьбу з цими явищами. Закон України від 06.12.2017 № 2227-VIII. URL : <https://zakon.rada.gov.ua/laws/show/2227-19#top> (дата звернення 15.05.2023).

5. Справа № 684/289/20 від 20.10.2022. Номер судового провадження: 51-1232км22. Верховний суд. URL : <https://reyestr.court.gov.ua/Review/106940531> (дата звернення 15.05.2023).

6. Чугуніков І.І. Злочини проти статевої свободи та статевої недоторканості особи на порозі змін. Актуальні проблеми вітчизняної юриспруденції. № 2. 2018. № 2. Т. 2. URL : [http://apnl.dnu.in.ua/2\\_2018/tom\\_2/30.pdf](http://apnl.dnu.in.ua/2_2018/tom_2/30.pdf) (дата звернення 16.05.2023).

**Романів М.П.,**

*студент 2 курсу, групи Бс-2021,  
ЗВО «Університет Короля Данила»*

**Терновецький І.І.,**

*студент 3 курсу фахового коледжу ЗВО «Університет Короля Данила»*

**Науковий керівник:**

**Касіянчук Василь Дмитрович,**

*К.Т.М., С.М.С,*

*професор кафедри архітектури та будівництва,*

*м. Івано-Франківськ, Україна*

## **МЕТРОЛОГІЧНЕ ЗАБЕЗПЕЧЕННЯ КАРКАСНО-МОНОЛІТНОГО СПОСОБУ БУДІВНИЦТВА**

Метрологічне забезпечення будівництва - комплекс заходів, що проводяться з метою систематичного виконання метрологічних функцій, дотримання правил, норм і вимог, спрямованих на підвищення якості, надійності, єдності і точності вимірювань в процесі проектування, будівництва та експлуатації будівельних об'єктів науково-дослідними, проектними, монтажними організаціями та виконавцями робіт. Метрологічний контроль на будівельному майданчику проводиться від початку до повного завершення будівництва і здачі об'єкта в експлуатацію.

Завдання метрологічного забезпечення, це: безпека і якість будівельної продукції; поліпшення організації будівельного виробництва; зменшення трудомісткості БМР; впровадження досягнень НТП; метрологічний супровід сертифікації будівельної продукції [1].

Однією з найсучасніших і найбільш розповсюджених технологій зведення бу-



дівель є монолітно-каркасна. Дана технологія була впроваджена з метою скорочення термінів будівництва та економії ресурсів. Вона передбачає в собі поєднання несучих елементів (каркасу) із монолітного залізобетону та стінового заповнення із цегли чи блоків, а саме зведення будинків чи споруд можливе в умовах обмеженої міської забудови. Застосування такого методу дозволяє зменшити тиск на фундамент, а також зводити будинки в сейсмоактивних регіонах [2].

У минулі й теперішні часи при визначенні розміру, ваги, міцності важко уявити відсутність метрологічних приладів, які є важливі в сфері будівництва. За допомогою них проводиться інженерно-геологічне, інженерно-геодезичне дослідження ділянки, закладання фундаменту, влаштування колон, стін та перекриття, проведення в цілому будівельно-монтажних робіт [3]. До основних приладів відносяться: лінійка, рулетка «вимірювальна стрічка», рівень будівельний, гідравлічний рівень, лазерний рівень, молоток Шмітда (склерометр), нівелір, теодоліт та ін [4].

Вибір ділянки для зведення будівлі. Інженерно-геологічні та геодезичні дослідження. Перший етап включає в себе вибір ділянки під зведення будівлі, інженерно-геологічне та геодезичне дослідження, розмітка території тощо. Метрологічний контроль є важливим етапом підготовки фундаменту в каркасно-монолітному способі будівництва. Він дозволяє забезпечити точність і якість робіт, а також зменшити ризик помилок і дефектів. Досліджуються параметри ґрунту, міцність, несуча здатність, наявність ґрунтових вод. Одним із пристроїв, що дозволяє дослідити ґрунт є ґрунтовий зонд. А для того, щоб показати досліджений результат на проєкті використовують геологічний зонд. Ці два прилади виконують різну функцію, але використовуються з однією метою [5].

Закладання фундаменту. Наступним етапом у формуванні будівлі каркасно-монолітним способом будівництва є закладання фундаменту. Від цього етапу залежить функціонування будівлі в цілому, адже правильно влаштований фундамент - запорука якісної експлуатації будівлі. Для проведення метрологічного контролю на етапі закладання фундаменту використовують спеціальні метрологічні прилади, такі як: рівні та лазерні нівеліри для визначення висотних рівнів та вертикальних відхилень фундаменту, а також термометри для контролю температури бетонної суміші під час заливки фундаменту. Дотримання точності вимірювань і контролю параметрів на етапі закладання фундаменту є важливою умовою для забезпечення надійності та міцності бетону.

Так само застосовуються геодезичні GPS приймачі, що використовують при закладанні фундаменту для точного визначення місця його розташування, контролю рівня та висоти. Для фундаменту каркасно-монолітної конструкції використовують бетон марки М350 та арматуру діаметром не менше 12-16 мм. Після закладання бетонної основи монтується каркас будівлі, що вимагає якісного метрологічного контролю. Каркасно-монолітна технологія будівництва передбачає використання монолітної бетонної стрічки, що є каркасом будинку.

Метрологічний контроль дозволяє вчасно виявляти можливі неточності і помилки в процесі монтажу каркасу, такі як: невідповідність геометричних параметрів каркасу, недостатній рівень горизонталі, недостатнє закріплення елементів каркасу, недостатнє заповнення бетоном [6]. Отже, метрологічний контроль допомагає забезпечити високу якість будівництва, запобігає можливим проблемам в майбутньому і



забезпечує безпеку будівельних конструкцій. На даному етапі можуть бути використані такі прилади: нівелір, або ж теодоліт. А для перевірки міцності та якості залитого бетону - молоток Шмідта.

Влаштування колон та стін. Колони відіграють важливу роль в монолітно-каркасній конструкції. Для зведення колон застосовують опалубку, встановлюють щити вертикально із чотирьох сторін, вирівнявши за рівнем, закріплюють підкосами та дерев'яними розпірками. Міцності надає арматура з діаметром від 12 міліметрів. Зазвичай це чотири або шість стержнів, які розташовані в кутах квадрата або прямокутника. Якщо стержні в каркасі більші 2-х метрів, їх кріплять металевим в'язальним дротом із кроком 20-40 сантиметрів. Капітелі зміцнюють арматурною сіткою. Для заливки колон використовують бетон марки М400. Важливо стежити за нерухомістю каркасу та знаходженням його на своєму місці. Бетонування здійснюється пошарово, товщина одного шару повинна дорівнювати 30-50 сантиметрів, заливається, поки не схопився попередній шар. До верху опалубки не доливають 5-7 сантиметрів розчину.

Стіни влаштовують із різних матеріалів, але найсучасніше будівництво показує на практиці, що використання керамоблоків є найефективнішим, оскільки є екологічно чистим (виготовляється з глини, води та тирси), енергоефективним (при згорянні тирси в керамоблоці утворюються проміжки, які роблять теплопровідність нижчою, а вагу - меншою), наявність паз-гребенів (дозволяє зекономити на розчині), а також ряд інших переваг. Метрологічний контроль є дуже важливим на етапі влаштування стін в каркасно-монолітному будівництві, оскільки точність і якість установки напряму впливає на кінцевий результат. Відхилення від проектних параметрів стін може призвести до зниження міцності будівлі або проблем зі збігом стін з фундаментом та дахом. Для забезпечення правильної установки стін необхідно використовувати метрологічні прилади, такі як: лазерні нівеліри, теодоліти, лазерні рівні. Крім того, метрологічний контроль дозволяє вчасно виявляти будь-які відхилення від проектних параметрів та запобігати їм, що забезпечує якість та безпеку будівлі в майбутньому [7].

Перекрыття. В каркасно-монолітному будівництві для влаштування перекрыття проводиться аналогічна робота як при закладанні фундаменту (монтаж опалубки, вязка арматурного каркасу, заливка бетонної суміші). Крім того, можуть використовуватися залізобетонні зварювальні плити, готові залізобетонні панелі та інші. У разі зварювання плит на місці будівництва необхідний метрологічний контроль розмірів, відстаней між арматурним каркасом та зовнішнім контуром плит, а також товщини плит. Для цього можуть використовуватися різноманітні метеорологічні прилади, такі як: тахеометр, нівелір, лазерний вимірювач, електронні лінійки тощо.

Влаштування даху. Завершальним етапом зведення будинку каркасно-монолітним способом є влаштування даху. Для цього в каркасно-монолітному способі будівництва можуть використовуватись усі різноманітні метеорологічні прилади залежно від конкретних вимог і потреб. До таких приладів можуть належати: лазерний нівелір (використовується для визначення рівня та нахилу конструкції даху зокрема гідроізоляційного шару, внутрішньої і зовнішньої обробки), електронні рівні (використовуються для визначення рівня і нахилу поверхні при встановленні кріплень та інших деталей на даху), рулетки та лінійки (застосовуються для вимірювання розмірів і відстаней між елементами конструкції даху).



Отже, метрологічне забезпечення каркасно-монолітного способу будівництва має в своєму арсеналі: систематичне виконання метрологічних функцій, дотримання правил, норм, спрямованих на підвищення якості, надійності, єдності і точності вимірювань в процесі проектування, виготовлення та експлуатації будівельних об'єктів науково-дослідними, проектними, монтажними організаціями та виконавцями робіт. А головною перевагою, особливо в теперішніх умовах війни, є те, що каркасно-монолітні будівлі можуть витримати непряме влучання снарядів, не зруйнуватись від ударної хвилі, цим самим зберегти життя сотням людей.

### СПИСОК ВИКОРИСТАНИХ ДЖЕРЕЛ:

1. Організація метрології в будівництві. URL: <https://ukrbukva.net/76371-Organizaciya-metrologii-v-stroitel-stve.html>.
2. Монолітно-каркасне будівництво. URL: <https://kubmonolit.com/poslugi/monolitno-karkasne-budivnictvo>.
3. Гара О.А. Навчальний посібник «Основи метрології і стандартизації в будівництві» Одеса: ПОЛІГРАФ, 2016. С.256 з іл. URL: <http://mx.ogasa.org.ua/handle/123456789/3845>.
4. Седишев Є. С. Конспект лекцій з дисципліни «Метрологія і стандартизація» для студентів 3–4 курсів денної і заочної форм навчання освітнього рівня «бакалавр» спеціальності 192. Будівництво та цивільна інженерія / Седишев Є. С. Харків. нац. ун-т міськ. госп-ва ім. О. М. Бекетова. Харків. ХНУМГ ім. О. М. Бекетова, 2017. С.97. URL: <https://eprints.kname.edu.ua/47159/1/2017%20Л%20Є.С.Седишев.Метрологія.Конспект%20лекцій%202017.pdf>.
5. Етапи будівництва новобудов. URL: <https://novostroy.zt.ua/blog/etapi-budivnictva-novobudovi>.
6. Каскад Бетон – Блог. URL: <https://kaskadbeton.com.ua/category/blog-ua/>
7. Особливості будівництва монолітно-каркасного будинку. URL: <https://cikavosti.com/osoblivosti-budivnitstva-monolitno-karkasno-budinku/>.

*Савчук Олег Ігорович,  
завідувач кафедри богослов'я та суспільствознавчих дисциплін  
імені академіка УАН, отця І. Луцького,  
кандидат філософських наук,  
ЗВО «Університет Короля Данила»,  
м. Івано-Франківськ, Україна*

### СОЦІОКУЛЬТУРНІ ПЕРСПЕКТИВИ РОЗВИТКУ УКРАЇНСЬКОГО ГРЕКО-КАТОЛИЦИЗМУ В ПОСТМОДЕРНОМУ ДИСКУРСІ

Розвиток греко-католицизму на сучасному етапі демонструє як розгортання еклезіального потенціалу, так і відновлення чи виявлення ряду проблем. З одного боку, спостерігається намагання піднятися над спокусою експлуатації мученицького ореолу, який греко-католицизм безперечно заслужив у період переслідування, і якого



явно не достатньо в сьогоднішніх умовах для підтримки суспільного авторитету.

Ми схильні погодитись з дослідницею українського католицизму О. Недавньою у тому, що цей ореол мучеництва трансформувалася у період здобуття незалежності української держави у своєрідний комплекс «скривдженого», за рахунок якого посилюється скутість у функціонуванні на зовні та незавжди адекватна оцінка власних здобутків і можливостей [1, с. 221].

У сучасній ситуації віруючим треба віднайти «золоту середину», в якій стрижневі цінності і віроповчальні ідеали християнства гармонійно були б вплетені в канву сучасного стану людства [2, с. 522].

Дійсність сучасного етапу розвитку та становлення українського суспільства, є на думку А. Костюка, надзвичайно багатогранною та мінливою. [2, с. 535]. Щоб вийти із такої системної кризи, яку спричинили зазначені вище фактори, кожному християнину належить виробити у собі сильний критичний дух, який дозволив би розпізнавати “культуру життя” від “культури смерті”. Папа Іван-Павло II в документі *Evangelium vitae* (“Євангеліє життя”), наголосив: “Потрібна загальна мобілізація сумнів і спільне етичне зусилля, щоб запровадити велику стратегію захисту життя. Всі ми разом повинні будувати нову культуру життя, здатну піднімати і вирішувати нинішні, незнані колись питання людського життя. Розпочати слід із внутрішнього оновлення самих християнських спільнот. У цьому допоможуть: чутливість сумління щодо вартості людського життя, нове відкриття нерозривного зв’язку між життям і свободою, поновне відкриття зв’язку, що поєднує свободу з істиною”. [3].

Визначення сутності людини як «образу і подоби Бога» означає, за християнським суспільним вченням, що людський дух за сутністю є благим. Проте людська духовність як прояв духу на рівні існування не завжди є такою. Відтак, недостатнє богословське осмислення суспільного життя у світлі тринітарного догмату породжує багато непорозумінь. У свою чергу, суспільство, у намаганні захиститися від підміни церквою його функцій, або законодавчо відокремлює свої інститути від церкви, проголошуючи себе секулярним, або намагається ігнорувати Церкву, тим самим маргіналізуючи її. Для того, аби змінити цю ситуацію, дослідник М. Бендик вважає необхідним змінити парадигму стосунків між Церквою та суспільством, яка полягає у тому, що цим стосункам має бути надане сенсотворче підґрунтя. [4, с. 442]

Дуже серйозним викликом, що постав перед сучасним суспільством, як слушно зазначають дослідники С.І.Білоус., М.Г.Новосад, Б.М.Рохман, Л.В. Борисевич, є проблема “деперсоніфікації” та дегуманізації суспільства. Зазначена проблема безпосередньо пов’язана з іншою не менш важливою – релігійною індиферентністю сучасного українського суспільства, з його дехристиянізацією. Дуже часто у теперішніх умовах релігійна форма домінує над релігійним змістом. [5, с. 24]

Підсумовуючи вище сказане вважаємо, що одним із ключових факторів розвитку сучасного українського суспільства є формування громадянської соціальної та суспільної культури. Визначаючи культурні цінності, які сприяють активізації соціальної доктрини сучасного українського греко-католицизму, виокремлюємо поняття довіри, яка як певний етичний критерій є ключовою характеристикою соціальної культури, адже саме через довіру посилюється зв’язок між індивідом та спільнотою, зростає почуття єдності.



## СПИСОК ВИКОРИСТАНИХ ДЖЕРЕЛ:

1. Недавніа О. Трансформації католицьких конфесій в роки незалежності України. – С .219-238, ст.. 221.
2. Кияк С. Ідентичність українського католицизму: генезис, проблеми, перспективи. – Івано-Франківськ: Нова Зоря, 2006. – 631с.
3. *Evangelium vitae* (“Євангеліє життя”, Іван-Павло ІІ) Енцикліка Івана Павла ІІ «*Evangelium vitae*» (Євангеліє життя). - IERS.
4. Бендик М. Богословська складова соціального служіння Української Греко-Католицької Церкви // Документи Патріаршого Собору Української Греко-Католицької Церкви: третя сесія (м. Львів 30 червня – 4 липня 2022р.). – Львів: вид-во УКУ, 2022. – С. 45-49.
5. Християнська культура в українському суспільстві: футурологічні перспективи Білоус С. І.; Новосад М. Г.; Рохман, Б. М.; Борисевич, Л. В. Християнська культура в українському суспільстві: футурологічні перспективи (pri.edu.ua).

**Семенюк Павло Мирославович**

*студент ІІ курсу , спеціальності «Інженерія програмного забезпечення»,  
ЗВО «Університет Короля Данила»*

**Тимченко Олександр Олександрович**

*студент ІІ курсу , спеціальності «Інженерія програмного забезпечення»,  
ЗВО «Університет Короля Данила»,  
м. Івано-Франківськ, Україна*

**Науковий керівник:**

**Стисло Тарас Романович,**

*Менеджер інформаційних технологій напрямку УКД,  
ЗВО «Університет Короля Данила»,  
м. Івано-Франківськ, Україна*

## ВИКОРИСТАННЯ ЧАТ-БОТІВ В НАВЧАЛЬНОМУ ПРОЦЕСІ

**Що таке чат-бот:** Чат-бот - це програма, що імітує розмову з людиною за посередництва сучасних месенджерів, таких як Discord чи Telegram. Вони надають користувачу можливість розширювати функціонал самих додатків та не витратити зайвий час на пошук потрібної інформації, надаючи внутрішнє робоче середовище, де є можливість отримати все необхідне за лічені секунди[1]. Їх можна розділити на наступні категорії:

1. Розважальні: боти, які надають можливість гри у прості відеоігри, такі як шахи та шашки чи рольові, такі як мафія;
2. Навчальні: боти, створені для покращення процесу навчання чи вирішення певних проблем;
3. Повсякденні: до цієї категорії ми віднесли ботів, які допомагають у вирішенні буденних проблем, як от пошук погоди, тощо;



4. Робочі: боти, функціонал яких залежить від робочої галузі. Наприклад, якщо ви фінансист, бот здатен видавати вам інформацію про курси валют, або ж, якщо ви кухар, - нові рецепти. До цієї категорії також можна віднести ботів, створених певною організацією чи компанією для оголошення новин чи для замовлення послуг в особистому бізнесі.

**Поширеність та актуальність використання:** Разом зі стрімким розвитком технологій зростають і обсяги потоку даних. Тенденція до збільшення цього потоку, насамперед, є однією із головних причин актуальності чат-ботів. Зокрема, завдяки потужності сучасних месенджерів та бібліотек, що надають можливості побудови ботів, їх створення є доволі ефективним рішенням, що економить ресурси, кошти та час стейкхолдерів, а обробка даних відбувається в рази швидше[2].

Такого поширення розробка чат-ботів набула, зокрема, внаслідок накопичення доволі широкого спектру різноманітних бібліотек та фреймворків для роботи з API месенджерів, та не надто високого порогу входу в розробку, що відкриває можливості спробувати себе в цій сфері для ширшого кола людей.

Отож, популярність використання чат-ботів стрімко зростає завдяки ефективним рішенням під час розробки, дозволяючи концентруватись в основному на побудові логіки системи.

1. Легкість в розробці:

Месенджери, зокрема Телеграм, надають можливість побудови вигляду бота “прямо з коробки” завдяки власним інженерним рішенням. Це відкладає налаштування відображення інтерфейсу на другий план, дозволяючи глибше сконцентруватися на впровадженні основної логіки програми.

2. Універсальність:

Боти підтримують багатофункціональність, забезпечуючи єдину точку доступу до неї. Це дозволяє побудувати універсальну систему, яка буде базована не на єдиному конкретному функціоналі, а дозволить використовувати програму для виконання ширшого спектру різноманітних операцій та обчислень

3. Швидкодія:

Однією з основних причин створення чат-бота є потреба в швидкому доступі до необхідної інформації. Існування чат-боту — це завжди швидкий відгук на дії користувача, миттєва відповідь на запити та зручність в доступі до інформації.

4. Легкість в розширенні:

Попри потужність **Мета та призначення чат-ботів:** Оскільки чат-бот не являється самостійним програмним продуктом, як от веб-сайт чи десктоп-програма, в основному його функціонал є націленим на зручність користування та швидкість обробки інформації. Так, це надає ряд наступних переваг:

функціоналу, який надає чат-бот, його програмний код не є перевантаженим, що є плюсом. Завдяки модульності та розосередженню коду програми, внесення змін або ж розширення функціоналу продукту ніколи не є проблемою.

Отож, чат-боти являють собою ефективне програмне рішення, яке може стати в пригоді у будь якій сфері діяльності людини.

**Приклади ідей чат-ботів для навчального процесу:**

1. Чат-бот для вивчення іноземної мови:





Даний приклад є доволі цікавим для розгляду. Багато фреймворків дозволяють зробити надсилання правил кожного дня о певній годині, або ж декілька разів протягом дня. Також є можливість розробити свою власну систему вправ, які потрібно розв'язати чи збірник незнайомих слів, який ви можете розширювати протягом користування. За статистикою, це є найефективніший спосіб навчання[3, с. 120].

#### 2. Розклад навчального закладу:

Для студентів та викладачів кожного навчального закладу розклад є необхідним у повсякденному житті. Багато хто досі використовує окремо створені сайти чи документи, оновлення чи проведення пошуку інформації в яких у певних випадках може бути щонайменше ускладненим, так як часто це призводить до перевантаження користувача непотрібною інформацією. Також, не завжди зручно переходити з одного додатку у інший для виконання необхідних користувачеві дій. Створення розкладу у середовищі, у якому студенти та викладачі проводять більшість свого часу - це завжди зручний та доцільний варіант.

#### 3. Просунутий калькулятор:

Також через те, що створення бота виконується безпосередньо у середовищі певної мови програмування, це робить можливим написання калькулятора, який виконуватиме безліч функцій та не міститиме функцій, які користувач, можливо, ніколи і не буде використовувати. Мова програмування Python є гарним вибором для розробки будь-якої системи операцій, у яких необхідно проводити обчислення, тому написання подібної програми не займе багато часу.

#### 4. Використання ChatGPT у боті:

Штучний інтелект уже змінив наше повсякдення. Якщо людина ще не користувалась ШІ, то безумовно чула про нього. Та не всі знають, що його можна імплементувати навіть у чат-бот телеграму. Коли користувач надсилатиме запитання на сервер, воно відправлятиметься у ChatGPT, опісля формуючи відповідь та відправляючи користувачу, імітуючи живу розмову.

#### 5. Щоденник для студентів:

Запитання “що задали на завтра?” є невід’ємною частиною в житті студента. Це можна вирішити створенням щоденника для кожної групи або студента індивідуально, доповнювати та позначати виконані завдання в якому студент може або сам, або надати таке право викладачу, який додатково може заповнювати та створювати завдання зі сповіщенням для кожної групи.

### СПИСОК ВИКОРИСТАНИХ ДЖЕРЕЛ:

1. Що таке Chatbot (чат-боти) та кому вони потрібні? – [Електронний ресурс] – режим доступу до ресурсу : <https://creativesmm.com.ua/shho-take-chatbot-ta-komu-vonu-potribni/>.
2. Що таке чат-бот: визначення, приклади, відео – [Електронний ресурс] – режим доступу до ресурсу : <https://sendpulse.ua/support/glossary/chatbot>.
3. О. О. Наливайко, А. О. Малютіна Use of chatbots in the educational process of a higher education institution. 2021. С.117 – 122.



*Ситніченко Олена Михайлівна,  
доцент кафедри правового забезпечення безпеки бізнесу,  
кандидат юридичних наук, доцент  
Державний торговельно-економічного університету,  
м. Київ, Україна*

## **НАЦІОНАЛЬНІ ДЖЕРЕЛА ПРАВОВОГО РЕГУЛЮВАННЯ ВІДНОСИН ІНФОРМАЦІЙНОЇ БЕЗПЕКИ В УКРАЇНІ**

У рамках європейської інтеграції з основною метою корекції базових функцій країни мають бути створені умови для розвитку свободи інформації, стратегічні орієнтири впровадження стандартів НАТО, а також ефективна політика державного управління в проектах інформаційної безпеки. На сьогоднішній день необхідно вивчати адміністративно-правові механізми інформаційної безпеки, від яких залежить ефективність адміністративно-правових заходів, а в кінцевому підсумку – ступінь захисту захищеної країни, суспільних інтересів, інформаційних прав людей і громадян.

Забезпечення прав, свобод і законних інтересів громадян відноситься до пріоритетних напрямів діяльності органів публічної адміністрації України. Наразі однією із серйозних проблем діяльності таких органів у сфері забезпечення інформаційної безпеки є невизначеність щодо адміністративно-правового механізму регулювання даної сфери. Реалізацію заходів у сфері забезпечення інформаційної безпеки здійснюють відповідні органи публічної адміністрації, які діють на підставі чинного законодавства, що регулює та визначає їх компетенцію у зазначеній сфері. Чітке визначення компетенції даних органів та їх посадових осіб у даній сфері дозволить по-перше, визначити коло суб'єктів публічного адміністрування, по-друге, визначити зміст та межі їх діяльності, по-третє, перелік об'єктів відносно яких реалізуються заходи щодо забезпечення інформаційної безпеки.

Інформаційна безпека це – одна із базових частин національної безпеки кожної країни. Тому був введений в дію Указ Президента України № 392/2020 Про рішення Ради національної безпеки і оборони України від 14 вересня 2020 року «Про Стратегію національної безпеки України». Якщо підкреслити положення цього Указу, а особливо звернути увагу на те, що сучасна модель глобалізації робить можливим поширення міжнародного тероризму та міжнародної злочинності, особливо в кіберпросторі, торгівлі наркотиками, торгівлі людьми, релігійного та ідеологічного фундаменталізму, а також крайнощів, які підігріваються іноземним сепаратизмом, нелегальною імміграцією, відмиванням грошей і багато іншого. Інформаційна безпека стоїть на одному із перших місць по важливості в системі забезпечення порядку в країні [7].

Сьогодні усвідомлюючи особливості інформаційної безпеки України, що пов'язано з активною військовою та інформаційною агресією проти нашої країни, виникає потреба реформування системи національної безпеки.

Інформаційна безпека становить важливий елемент національного безпекового простору. Відповідно до статті 3 Закону України «Про національну безпеку України», інформаційне середовище суспільства є одним з об'єктів національної безпеки, поряд із конституційними правами і свободами людини і громадянина, конституційним





ладом, суверенітетом, територіальною цілісністю і недоторканністю держави [2].

Окремі аспекти дослідження даної проблематики знайшли своє відображення у працях таких вчених як Р.А. Калюжний, О.В. Литвиненко, Г.М. Писаренко, В.О. Тімашов, В.М. Фурашев та інші, зокрема щодо змісту спеціальних інформаційних операцій та пропагандистських кампаній; стан, недоліки та шляхи удосконалення нормативно-правового забезпечення інформаційної безпеки України тощо. Однак, ґрунтовні праці щодо аналізу норм чинного законодавства наразі залишаються відсутні.

Виходячи з викладеного вище, *метою* даного дослідження є аналіз чинних вітчизняних джерел правового регулювання джерел у сфері забезпечення інформаційної безпеки України та визначення їх недоліків, а також окреслення шляхів їх подолання.

Отже, після проголошення Україною незалежності, розпочався новий етап розвитку і становлення національного законодавства, в тому числі і у сфері забезпечення інформаційної безпеки. Чинні нормативно-правові акти регулюють особливості взаємовідносин між суб'єктами інформаційної безпеки, визначати їх права, обов'язки та відповідальність визначають дії суб'єктів інформаційної безпеки на всіх рівнях, а саме – людини, суспільства, держави, а також організаційні засади їх діяльності, встановлюють порядок застосування різних сил і засобів забезпечення інформаційної безпеки [1].

Однак, аналіз існуючих нормативно-правових актів свідчить про наявність істотних прогалин. Зокрема, у законодавстві відсутня дефініція «інформаційна безпека», не дивлячись на те, що дане поняття дуже часто застосовується в законодавстві. В той же час, законодавець в Законі України «Про інформацію» лише обмежився закріпленням понять: «інформації» та «захисту інформації» [3].

Р.А. Колюжний зазначає, що не вирішеними залишаються питання щодо термінологічної некоректності визначеності термінів як «таємна інформація» і «таємниця», «документ» і «документована інформація», «майно», «власність», «володіння», «автоматизована система», «суб'єкт суспільних відносин» і «учасники суспільних відносин», «система інформаційних відносин» [4, с.7]. Така ситуація лише створює складнощі у правозастосовній діяльності органів публічної адміністрації у сфері забезпечення інформаційної безпеки.

Важливе значення у регулюванні суспільних відносин у даній сфері займають Укази Президента України, які можна згрупувати за певними сферами регулювання, зокрема: 1) акти, що визначають правовий статус суб'єктів забезпечення інформаційної безпеки (зокрема: Положення «Про Національний координаційний центр кібербезпеки», що затверджено Указом Президента України від 7 червня 2016 року № 242/2016 із змінами, внесеними згідно з Указами Президента №296/2021 від 15.07.2021 тощо). Саме такі акти визначають загальну спрямованість діяльності суб'єкта, а також конкретні права та обов'язки у даній сфері; 2) акти, що визначають зміст державної політики та стратегічні напрями реалізації державної політики щодо забезпечення інформаційної безпеки. Так, у зв'язку із застосуванням Російською Федерацією технологій інформаційної війни проти України, використання найновіших інформаційних технологій впливу на свідомість громадян, що спрямовані на розпалювання національної і релігійної ворожнечі, пропаганди агресивної війни, зміни



конституційного ладу насильницьким шляхом або порушення суверенітету і територіальної цілісності України у 2021 році була затверджена нова Стратегія кібербезпеки України, 26.08.2021 був прийнятий Указ Президента України Щодо рішення Ради національної безпеки і оборони України від 14 травня 2021 року «Про стратегію кібербезпеки України». Президент України звернув увагу на кібербезпеку як один із пріоритетів системи національної безпеки України метою якої є створення умов для безпечного функціонування кіберпростору, його використання в інтересах особи, суспільства і держави [5].

Указом Президента України від 8 липня 2009 р. № 514/2009 «Про доктрину інформаційної безпеки України» був затверджений відповідний концептуальний план розвитку інформаційної безпеки в Україні. Вищенаведений документ в цілому опосередковано підкреслив надзвичайну важливість наступної норми права – ст. 17 Конституції України. Остання зазначає, що захист суверенітету і територіальної цілісності України, забезпечення її економічної та інформаційної безпеки є найважливішими функціями держави, справою всього українського народу. Вже у 2017 році була затверджена нова «Доктрина інформаційної безпеки України» від 25.02.2017 № 47/2017, що визначає національні інтереси України в інформаційній сфері, загрози їх реалізації, напрями і пріоритети державної політики в інформаційній сфері [6].

Наступною групою нормативно-правових актів, що регулюють відносини у сфері забезпечення інформаційної безпеки України є постанови Кабінету Міністрів України.

В цілому акти Кабінету Міністрів України визначають організаційно-правові засади діяльності органів публічної адміністрації у сфері забезпечення інформаційної безпеки України. Зокрема ними: 1) регулюється реалізація заходів щодо реформування даної сфери; 2) визначаються повноваження органів публічної адміністрації, що встановлюють межі впливу останніх; їх організаційну структуру; 3) встановлюється зміст процедур з надання адміністративних послуг тощо.

Слід охарактеризувати окрему групу актів Кабінету Міністрів України, яка визначає безпосередній зміст заходів уповноважених органів публічної адміністрації щодо забезпечення інформаційної безпеки. До них можна віднести такі: постанову Кабінету Міністрів України від 19 червня 2019 р. № 518 «Про затвердження Загальних вимог до кіберзахисту об'єктів критичної інфраструктури»; постанову Кабінету Міністрів України від 11 листопада 2020 р. № 1176 «Про затвердження Порядку проведення огляду стану кіберзахисту критичної інформаційної інфраструктури, державних інформаційних ресурсів та інформації, вимога щодо захисту якої встановлена законом» [4, с. 11].

Підсумовуючи вище наведене, слід зазначити, що наразі в Україні вдалося досягти певних успіхів щодо нормативно-правового регулювання забезпечення інформаційної безпеки. Це насамперед обумовлено тим, що забезпечення інформаційної безпеки стало одним із пріоритетних напрямів діяльності органів публічної адміністрації, адже сучасне інформаційне середовище активно впливає на стан політичної, економічної, військовій та інших складових національної безпеки України. Аналіз нормативно-правового забезпечення свідчить, що сучасна інформаційна безпека є самостійною сферою національної безпеки, в якій необхідно забезпечити захист інформаційних ресурсів, систем їх формування, поширення і використання, інфор-



маційної інфраструктури, захист таємної та службової інформації, інформації про особу. Нині правове регулювання діяльності органів публічної адміністрації щодо забезпечення інформаційної безпеки має цілісний характер, тобто дана діяльність регулюється як законами, так і указами, постановами, розпорядженнями, наказами. Загалом, дана діяльність регулюється понад сімома десятками нормативних актів.

Проте, незважаючи на позитивні моменти, проаналізовані нормативно-правові акти мають ряд недоліків. По-перше, встановлено, що різні нормативно-правові акти, норми яких регулюють суспільні відносини, об'єктом яких є інформаційна безпека, приймалися в різний час без узгодження понятійного-апарату, вони мають ряд не досить коректних термінів, або взагалі не мають чіткого визначення свого змісту; по-друге, на сьогодні існує низка нормативно-правових актів, що регулюють таку діяльність. Така кількість чинних нормативно-правових актів призводить до труднощів в застосуванні поданих норм; по-третє, недостатньо чітко нормативно-правове регулювання діяльності органів публічного адміністрування значно знижує їх готовність до реалізації закріплених повноважень.

Отже, з метою вдосконалення нормативно-правового регулювання забезпечення інформаційної безпеки необхідним є здійснення систематизації чинного законодавства та виключення «формально діючих» норм, а також подолання інших казусів нормативно-правового регулювання даного виду суспільно-політичних відносин.

### СПИСОК ВИКОРИСТАНИХ ДЖЕРЕЛ:

1. Нормативно-правове регулювання інформаційної безпеки України URL : [https://pidru4niki.com/1507041237027/politologiya/normativno-pravove\\_regulyuvannya\\_informatsiynoyi\\_bezpeki\\_ukrayini](https://pidru4niki.com/1507041237027/politologiya/normativno-pravove_regulyuvannya_informatsiynoyi_bezpeki_ukrayini).
2. Про національну безпеку України: Закон України від 21.06.2018 р. № 2469-VIII. / Відомості Верховної Ради України, 2018.-№ 31.-Ст.241.
3. Про інформацію: Закон України 02.10.1992 № 2657-XII. // Відомості Верховної Ради України 1992, № 48, ст.650.
4. Калюжний Р.А., Баєв О.О. Нормативно-правове забезпечення інформаційної безпеки України // Правова інформатика. 2009. № 4(24) С. 5–12.
5. Стратегію кібербезпеки України: затверджено Указом Президента України від 14 травня 2021 №447/2021 / офіційний сайт Президента України. – Режим доступу: <https://zakon.rada.gov.ua/laws/show/447/2021#Text>
6. Доктрина інформаційної безпеки України: затверджено Указом Президента України від 25 лютого 2017 року № 47/2017 [Електронний ресурс]. – Режим доступу: <https://www.president.gov.ua/documents/472017-21374>.
7. Про рішення Ради національної безпеки і оборони України «Про Стратегію національної безпеки України» затверджено Указом Президента України від 14 вересня 2020 №392/2020 / офіційний сайт Президента України. – Режим доступу <https://www.president.gov.ua/documents/3922020-35037>.



*Сорока Назар-Андрій Юрійович,*

*аспірант II курсу спеціальності*

*«Метрологія та інформаційно вимірювальна техніка»,*

*ЗВО «Івано-Франківський національний технічний університет нафти і газу»*

*Науковий керівник:*

*Карнаш Максим Олегович,*

*професор кафедри архітектури та будівництва,*

*доктор технічних наук, професор,*

*ЗВО «Університет Короля Данила»,*

*м. Івано-Франківськ, Україна*

## КОНЦЕПТУАЛЬНІ ПРОБЛЕМИ ЕНЕРГЕТИЧНОГО ПЕРЕХОДУ НА ВОДНЕВУ ЕКОНОМІКУ

Водень має значні перспективи в ролі одного з важелів декарбонізації різнопланових секторів економіки та досягнення кліматичних цілей країни. Перехід до водневої економіки також стимулюватиме створення нових робочих місць для забезпечення генерації, збереження, транспортування, розподілу та споживання даного палива [1]. Проте, сьогодні ще існує багато викликів для впровадження водневих технологій [2].

Початковим гальмівним фактором для впровадження водневих технологій є брак нормативного забезпечення загалом або його наявність лише для застарілого обладнання, методик тощо. У даному випадку постає необхідність проведення додаткових науково-дослідних робіт та витрат коштів ще до безпосереднього запуску проєктів. Важливим для України є також гармонізація нашого та європейського водневого нормативного забезпечення, що сприятиме спрощенню подальшої міжнародної співпраці.

Проблематикою є також потреба залучення величезних інвестицій в інфраструктуру, формування центрів споживання водню та забезпечення необхідної його генерації та зберігання. Значне поширення технологій дозволить суттєво знизити їх вартість у майбутньому. Гарним перехідним варіантом є переобладнання газотранспортної системи для постачання газоводневих сумішей. Таким чином спрощується постачання водню до потенційних споживачів, при відносно незначних капіталовкладеннях до приблизно 20% концентрації водню у суміші. Важливим питанням залишається придатність наявного побутового газового обладнання до роботи з воднем та газоводневими сумішами, що може стати ще однією необхідністю додаткових інвестицій.

Розробка систем економічного стимулювання впровадження водневих технологій теж потребує належної уваги. Створення певних податкових пільг, чи надання грантів, дотацій тощо, стимулюватиме бізнес впроваджувати водневі технології або ставати одним з перших його споживачів.

На завершення, для швидкого масштабування водневих технологій, необхідно проводити роботи щодо усвідомлення громадянами переваг, можливих ризиків даних технологій та правила безпечної експлуатації даного палива і установок на його базі. Громадське прийняття водневих технологій дозволить значно легше забезпечити перехід на альтернативне паливо і створити масштабне споживання водню.



## СПИСОК ВИКОРИСТАНИХ ДЖЕРЕЛ:

1. The Future of Hydrogen. Seizing today's opportunities. International Energy Agency [Електронний ресурс]. – 2019. – Режим доступу до ресурсу: [https://iea.blob.core.windows.net/assets/9e3a3493-b9a6-4b7d-b499-7ca48e357561/The\\_Future\\_of\\_Hydrogen.pdf](https://iea.blob.core.windows.net/assets/9e3a3493-b9a6-4b7d-b499-7ca48e357561/The_Future_of_Hydrogen.pdf).
2. Воднева стратегія України (проект). [Електронний ресурс]. – 2021. – Режим доступу до ресурсу: <https://hydrogen.ua/images/about/Vodneva-Strategia-Cover.pdf>.

*Перцович Тетяна Олександрівна,  
старший викладач,  
кафедри управління та адміністрування  
ЗВО «Університет Короля Данила»,  
м. Івано-Франківськ, Україна*

## НОВИЙ СТРАТЕГІЧНИЙ НАПРЯМОК МАРКЕТИНГУ

Сучасний маркетинг стрімко розвивається, набирає нових рис та стратегічно видозмінюється. Так, вже давно маркетологи вітчизняних компаній оперують в своїй діяльності не тільки концепцією 4 «Р», але, й масово переходять на новий стратегічний напрямок.

Для успішного бізнесу, маркетологам необхідно брати до уваги наступне:

- 1) маркетингову стратегію;
- 2) нову поведінку споживача;
- 3) ключові маркетингові інструменти для бізнесу;
- 4) SMM: контент-стратегію, можливості таргетованої реклами;
- 5) LinkedIn для бізнесу та особистого бренду.

Так, слід пам'ятати, що роль маркетингової стратегії повинна бути двигуном для розвитку бізнесу. Бо, нині важливо створювати те, що потрібно клієнтам, замість того, щоб нав'язувати їм те, що виробляєте!

Споживач різко змінив останнім часом свою поведінку, і ті речі, якими він цікавився вчора, вже сьогодні не актуально для нього. Причиною такої ситуації стали наступні події: спочатку пандемія Covid-19, а потім війна з росією. Щодо нової поведінки споживача, то маркетингові дослідження говорять, що споживацька активність змінилася докорінно. Так, споживачі 30% своїх доходів віддають харчовим продуктам, на меблі — біля 58%, на техніку — 53%, на будівельні та ремонтні матеріали — 68%, лікарські засоби — 73%. Найсвіжіші дані таких досліджень говорять, що споживачу важливий спокій, гармонія та здоров'я. Тому, маркетолог повинен рухатись в цьому напрямку. Звідси, основними завданнями маркетингових служб є:

- дослідити нові можливості для компанії, вміло застосовуючи сегментацію, таргетинг, позиціонування, вказати бізнесу правильний напрям руху;
- конкретизувати 4Р маркетингу - продукт, пийнятна ціна, правильне місце про-



дажу, просування (перевіряючи чи вони не суперечать один одному);

- впровадити маркетинговий план і відстежувати результати;
- змінювати стратегію, якщо вона йде не по плану.

На часі вже не працює «чарівний пил» — лише рекламуємо і продаємо. Якщо компанія виробляє продукт, який погано продається, то основна робота служби маркетингу — виправлення ситуації шляхом агресивної реклами.

Звідси, основними цілями маркетингу мають бути:

- підтримувати і розвивати стійке зростання;
- забезпечувати маржу і знижувати цінову еластичність;
- підтримувати ефективну вартість залучення клієнта.

Зрозумілим є те, що темпи зростання на ринку залежать від того, не скільки клієнтів ми залучаємо, а скільки потенційних споживачів ми втрачаємо! Серед ключових принципів росту є момент щодо брендів взаємозаміни. Для прикладу: 72% споживачів Coca-Cola також купують Pepsi. Тому, слід зауважити спеціалістам з маркетингу, що:

- бренд має вирізнитись та відрізнитись на ринку;
- бренд має виконувати свою обіцянку та виправдати очікування;
- бренд має бути весь час “на видноті”;
- бренд має бути помітним, привертати увагу людей;
- бренд має легко запам’ятовуватись;
- бренд має регулярно нагадувати про себе.

Необхідно максимально спрощувати досвід споживання продукту чи пропонувати нові фішки, що допоможуть людям оптимізувати свій спосіб життя в умовах воєнного стану та тотальної невизначеності. Також, пропозиція правильного продукту в потрібному місці, в потрібний час і за потрібною ціною сьогодні непогано спрацьовує. Тому, обираємо завжди правильні інструменти для просування продукту (ATL- реклама, Email, BTL-реклама). Важливо створювати те, що потрібно клієнтам, замість того, щоб нав’язувати їм те, що виробляєте!

Мета дослідження «Meaningful Brands» — визначити вплив брендів на життя споживачів. Воно охоплює понад 365 тисяч респондентів, 2000 брендів, 30 ринків та 21 індустрію. Висновок такий, що великі компанії зроблять позитивний внесок у світ завтрашнього дня, при цьому споживачі очікують, що бренди стануть рушіями змін та вдосконалень.

Тому, сьогодні консультант з брендів, співзасновниця діджитал-маркетинг агенції «The Digital State» Маруняк Юлія пропонує рецепт стратегії маркетингу 2023 року [1]:

- маркетинг інший у військовий час;
- враховуємо місію бренду, візію, цінності;
- використовуємо маркетинг-мікс (4P Model);
- аналізуємо ринок і конкурентів;
- у центрі — клієнт;
- обираємо правильні інструменти просування;
- створюємо Value Proposition;
- вимірюємо ефективність, використовуємо agile підхід.

Підсумовуючи вище сказане, можемо зробити висновок, що війна нас всіх дуже





змінити і маркетинг теж. Для успішного бізнесу використовуйте ось такі ефективні маркетингові інструменти, які принесуть задоволення потреб споживачу, а компаніям — прибуток.

### СПИСОК ВИКОРИСТАНИХ ДЖЕРЕЛ:

1. Ефективний маркетинг для бізнесу: навчальна програма для підприємців із серії подій “Поштовх” веб. сайт URL: <https://if.informator.ua/2023/04/24/shho-vidvidaty-frankivczyam-25-kvitnya/> (дата звернення 25 квітня 2023).

*Ситніченко Олена Михайлівна,  
доцент кафедри правового забезпечення безпеки бізнесу,  
кандидат юридичних наук, доцент,  
«Державний торговельно-економічний університет»,  
м. Київ, Україна*

### НАЦІОНАЛЬНІ ДЖЕРЕЛА ПРАВОВОГО РЕГУЛЮВАННЯ ВІДНОСИН ІНФОРМАЦІЙНОЇ БЕЗПЕКИ В УКРАЇНІ

У рамках європейської інтеграції з основною метою корекції базових функцій країни мають бути створені умови для розвитку свободи інформації, стратегічні орієнтири впровадження стандартів НАТО, а також ефективна політика державного управління в проектах інформаційної безпеки. На сьогоднішній день необхідно вивчати адміністративно-правові механізми інформаційної безпеки, від яких залежить ефективність адміністративно-правових заходів, а в кінцевому підсумку – ступінь захисту захищеної країни, суспільних інтересів, інформаційних прав людей і громадян.

Забезпечення прав, свобод і законних інтересів громадян відноситься до пріоритетних напрямів діяльності органів публічної адміністрації України. Наразі однією із серйозних проблем діяльності таких органів у сфері забезпечення інформаційної безпеки є невизначеність щодо адміністративно-правового механізму регулювання даної сфери. Реалізацію заходів у сфері забезпечення інформаційної безпеки здійснюють відповідні органи публічної адміністрації, які діють на підставі чинного законодавства, що регулює та визначає їх компетенцію у зазначеній сфері. Чітке визначення компетенції даних органів та їх посадових осіб у даній сфері дозволить по-перше, визначити коло суб’єктів публічного адміністрування, по-друге, визначити зміст та межі їх діяльності, по-третє, перелік об’єктів відносно яких реалізуються заходи щодо забезпечення інформаційної безпеки.

Інформаційна безпека це – одна із базових частин національної безпеки кожної країни. Тому був введений в дію Указ Президента України № 392/2020 Про рішення Ради національної безпеки і оборони України від 14 вересня 2020 року «Про Стратегію національної безпеки України». Якщо підкреслити положення цього Указу, а особливо звернути увагу на те, що сучасна модель глобалізації робить можливим поширення міжнародного тероризму та міжнародної злочинності, особливо в кібер-



просторі, торгівлі наркотиками, торгівлі людьми, релігійного та ідеологічного фундаменталізму, а також крайнощів, які підігріваються іноземним сепаратизмом, нелегальною імміграцією, відмиванням грошей і багато іншого. Інформаційна безпека стоїть на одному із перших місць по важливості в системі забезпечення порядку в країні [7].

Сьогодні усвідомлюючи особливості інформаційної безпеки України, що пов'язано з активною військовою та інформаційною агресією проти нашої країни, виникає потреба реформування системи національної безпеки.

Інформаційна безпека становить важливий елемент національного безпекового простору. Відповідно до статті 3 Закону України «Про національну безпеку України», інформаційне середовище суспільства є одним з об'єктів національної безпеки, поряд із конституційними правами і свободами людини і громадянина, конституційним ладом, суверенітетом, територіальною цілісністю і недоторканністю держави [2].

Окремі аспекти дослідження даної проблематики знайшли своє відображення у працях таких вчених як Р.А. Калюжний, О.В. Литвиненко, Г.М. Писаренко, В.О. Тімашов, В.М. Фурашев та інші, зокрема щодо змісту спеціальних інформаційних операцій та пропагандистських кампаній; стан, недоліки та шляхи удосконалення нормативно-правового забезпечення інформаційної безпеки України тощо. Однак, ґрунтовні праці щодо аналізу норм чинного законодавства наразі залишаються відсутні.

Виходячи з викладеного вище, метою даного дослідження є аналіз чинних вітчизняних джерел правового регулювання джерел у сфері забезпечення інформаційної безпеки України та визначення їх недоліків, а також окреслення шляхів їх подолання.

Отже, після проголошення Україною незалежності, розпочався новий етап розвитку і становлення національного законодавства, в тому числі і у сфері забезпечення інформаційної безпеки. Чинні нормативно-правові акти регулюють особливості взаємовідносин між суб'єктами інформаційної безпеки, визначати їх права, обов'язки та відповідальність визначають дії суб'єктів інформаційної безпеки на всіх рівнях, а саме – людини, суспільства, держави, а також організаційні засади їх діяльності, встановлюють порядок застосування різних сил і засобів забезпечення інформаційної безпеки [1].

Однак, аналіз існуючих нормативно-правових актів свідчить про наявність істотних прогалин. Зокрема, у законодавстві відсутня дефініція «інформаційна безпека», не дивлячись на те, що дане поняття дуже часто застосовується в законодавстві. В той же час, законодавець в Законі України «Про інформацію» лише обмежився закріпленням понять: «інформації» та «захисту інформації» [3].

Р.А. Колюжний зазначає, що не вирішеними залишаються питання щодо термінологічної некоректності визначеності термінів як «таємна інформація» і «таємниця», «документ» і «документована інформація», «майно», «власність», «володіння», «автоматизована система», «суб'єкт суспільних відносин» і «учасники суспільних відносин», «система інформаційних відносин» [4, с.7]. Така ситуація лише створює складнощі у правозастосовній діяльності органів публічної адміністрації у сфері забезпечення інформаційної безпеки.

Важливе значення у регулюванні суспільних відносин у даній сфері займають



Укази Президента України, які можна згрупувати за певними сферами регулювання, зокрема: 1) акти, що визначають правовий статус суб'єктів забезпечення інформаційної безпеки (зокрема: Положення «Про Національний координаційний центр кібербезпеки», що затверджено Указом Президента України від 7 червня 2016 року № 242/2016 із змінами, внесеними згідно з Указами Президента №296/2021 від 15.07.2021 тощо). Саме такі акти визначають загальну спрямованість діяльності суб'єкта, а також конкретні права та обов'язки у даній сфері; 2) акти, що визначають зміст державної політики та стратегічні напрями реалізації державної політики щодо забезпечення інформаційної безпеки. Так, у зв'язку із застосуванням Російською Федерацією технологій інформаційної війни проти України, використання найновіших інформаційних технологій впливу на свідомість громадян, що спрямовані на розпалювання національної і релігійної ворожнечі, пропаганди агресивної війни, зміни конституційного ладу насильницьким шляхом або порушення суверенітету і територіальної цілісності України у 2021 році була затверджена нова Стратегія кібербезпеки України, 26.08.2021 був прийнятий Указ Президента України Щодо рішення Ради національної безпеки і оборони України від 14 травня 2021 року «Про стратегію кібербезпеки України». Президент України звернув увагу на кібербезпеку як один із пріоритетів системи національної безпеки України метою якої є створення умов для безпечного функціонування кіберпростору, його використання в інтересах особи, суспільства і держави [5].

Указом Президента України від 8 липня 2009 р. № 514/2009 «Про доктрину інформаційної безпеки України» був затверджений відповідний концептуальний план розвитку інформаційної безпеки в Україні. Вищенаведений документ в цілому опосередковано підкреслив надзвичайну важливість наступної норми права – ст. 17 Конституції України. Остання зазначає, що захист суверенітету і територіальної цілісності України, забезпечення її економічної та інформаційної безпеки є найважливішими функціями держави, справою всього українського народу. Вже у 2017 році була затверджена нова «Доктрина інформаційної безпеки України» від 25.02.2017 № 47/2017, що визначає національні інтереси України в інформаційній сфері, загрози їх реалізації, напрями і пріоритети державної політики в інформаційній сфері [6].

Наступною групою нормативно-правових актів, що регулюють відносини у сфері забезпечення інформаційної безпеки України є постанови Кабінету Міністрів України.

В цілому акти Кабінету Міністрів України визначають організаційно-правові засади діяльності органів публічної адміністрації у сфері забезпечення інформаційної безпеки України. Зокрема ними: 1) регулюється реалізація заходів щодо реформування даної сфери; 2) визначаються повноваження органів публічної адміністрації, що встановлюють межі впливу останніх; їх організаційну структуру; 3) встановлюється зміст процедур з надання адміністративних послуг тощо.

Слід охарактеризувати окрему групу актів Кабінету Міністрів України, яка визначає безпосередній зміст заходів уповноважених органів публічної адміністрації щодо забезпечення інформаційної безпеки. До них можна віднести такі: постанову Кабінету Міністрів України від 19 червня 2019 р. № 518 «Про затвердження Загальних вимог до кіберзахисту об'єктів критичної інфраструктури»; постанову Кабінету Міністрів України від 11 листопада 2020 р. № 1176 «Про затвердження Порядку про-



ведення огляду стану кіберзахисту критичної інформаційної інфраструктури, державних інформаційних ресурсів та інформації, вимога щодо захисту якої встановлена законом» [4, с. 11].

Підсумовуючи вище наведене, слід зазначити, що наразі в Україні вдалося досягти певних успіхів щодо нормативно-правового регулювання забезпечення інформаційної безпеки. Це насамперед обумовлено тим, що забезпечення інформаційної безпеки стало одним із пріоритетних напрямів діяльності органів публічної адміністрації, адже сучасне інформаційне середовище активно впливає на стан політичної, економічної, військовій та інших складових національної безпеки України. Аналіз нормативно-правового забезпечення свідчить, що сучасна інформаційна безпека є самостійною сферою національної безпеки, в якій необхідно забезпечити захист інформаційних ресурсів, систем їх формування, поширення і використання, інформаційної інфраструктури, захист таємної та службової інформації, інформації про особу. Нині правове регулювання діяльності органів публічної адміністрації щодо забезпечення інформаційної безпеки має цілісний характер, тобто дана діяльність регулюється як законами, так і указами, постановами, розпорядженнями, наказами. Загалом, дана діяльність регулюється понад сімома десятками нормативних актів.

Проте, незважаючи на позитивні моменти, проаналізовані нормативно-правові акти мають ряд недоліків. По-перше, встановлено, що різні нормативно-правові акти, норми яких регулюють суспільні відносини, об'єктом яких є інформаційна безпека, приймалися в різний час без узгодження понятійного-апарату, вони мають ряд не досить коректних термінів, або взагалі не мають чіткого визначення свого змісту; по-друге, на сьогодні існує низка нормативно-правових актів, що регулюють таку діяльність. Така кількість чинних нормативно-правових актів призводить до труднощів в застосуванні поданих норм; по-третє, недостатньо чітко нормативно-правове регулювання діяльності органів публічного адміністрування значно знижує їх готовність до реалізації закріплених повноважень.

Отже, з метою вдосконалення нормативно-правового регулювання забезпечення інформаційної безпеки необхідним є здійснення систематизації чинного законодавства та виключення «формально діючих» норм, а також подолання інших казусів нормативно-правового регулювання даного виду суспільно-політичних відносин.

### СПИСОК ВИКОРИСТАНИХ ДЖЕРЕЛ:

8. Нормативно-правове регулювання інформаційної безпеки України URL : [https://pidru4niki.com/1507041237027/politologiya/normativno-pravove\\_regulyuvannya\\_informatsiynoyi\\_bezpeki\\_ukrayini](https://pidru4niki.com/1507041237027/politologiya/normativno-pravove_regulyuvannya_informatsiynoyi_bezpeki_ukrayini).
9. Про національну безпеку України: Закон України від 21.06.2018 р. № 2469-VIII. / Відомості Верховної Ради України, 2018.-№ 31.-Ст.241.
10. Про інформацію: Закон України 02.10.1992 № 2657-XII. // Відомості Верховної Ради України 1992, № 48, ст.650.
11. Калюжний Р.А., Басв О.О. Нормативно-правове забезпечення інформаційної безпеки України // Правова інформатика. 2009. № 4(24) С. 5–12.
12. Стратегію кібербезпеки України: затверджено Указом Президента України від 14 травня 2021 №447/2021 / офіційний сайт Президента України. – Режим доступу: <https://zakon.rada.gov.ua/laws/show/447/2021#Text>



13. Доктрина інформаційної безпеки України: затверджено Указом Президента України від 25 лютого 2017 року № 47/2017 [Електронний ресурс]. – Режим доступу: <https://www.president.gov.ua/documents/472017-21374>.

14. Про рішення Ради національної безпеки і оборони України «Про Стратегію національної безпеки України» затверджено Указом Президента України від 14 вересня 2020 №392/2020 / офіційний сайт Президента України. – Режим доступу <https://www.president.gov.ua/documents/3922020-35037>.

*Подільчак Ольга Миколаївна,  
доцент кафедри правового забезпечення безпеки бізнесу,  
кандидат юридичних наук, доцент,  
ЗВО Державний торговельно-економічний університет,  
м. Київ, Україна*

## ВІДШКОДУВАННЯ ЗБИТКІВ У ПРАКТИЦІ МІЖНАРОДНОГО КРИМІНАЛЬНОГО СУДУ

За рік повномасштабної війни росія завдала збитків інфраструктурі України на майже \$144 млрд, стверджується у дослідженні KSE Institute [1]. Втрачені тисячі безцінних життів, здоров'я сотень тисяч людей, які взагалі важко оцінити в матеріальному еквіваленті.

Відшкодування збитків, завданих агресором, є невід'ємною складовою встановлення справедливості, притягнення винних до відповідальності і повоєнного відновлення України. Зважаючи на величезний обсяг завданої шкоди, доцільно розглянути діяльність та оцінити потенційні можливості Цільового фонду в інтересах потерпілих від злочинів, що підпадають під юрисдикцію Міжнародного Кримінального Суду, та сімей таких потерпілих. Цільовий фонд в інтересах потерпілих від злочинів (далі – ЦФП) створено відповідно до ст. 79 Римського статуту [2] резолюцією Держав-учасниць [3]. Як і Міжнародний Кримінальний Суд (далі – МКС), ЦФП понад два десятиліття працює задля справедливої сатисфакції потерпілим від воєнних злочинів, злочинів проти людяності, геноциду та злочину агресії. МКС розслідує зазначені міжнародні злочини, а ЦФП вживає заходів з відшкодування шкоди, заподіяної злочинами, що підпадають під юрисдикцію МКС.

ЦФП складається з Ради директорів і Секретаріату на чолі з Виконавчим директором. У січні 2021 року 28 співробітників Секретаріату працювали в штаб-квартирі та в офісах МКС (зокрема, у Кампалі, Бунія та Абіджані) [4]. Мета Фонду полягає в підтримці та впровадженні програм, спрямованих на усунення шкоди, спричиненої геноцидом, злочинами проти людяності, воєнними злочинами та агресією. Для досягнення цієї мети ЦФП має подвійний мандат: 1) стягнення коштів з засуджених для відшкодування збитків за рішенням суду; 2) надання фізичної, психологічної та матеріальної підтримки жертвам та їхнім родинам.

Мандат ЦФП на відшкодування шкоди реалізується через виконання судових рішень щодо засудженої особи. З цією метою ЦФП або розподіляє кошти засудженого та/або використовує добровільні внески за рішенням Ради директорів для до-



повнення компенсації. Її мета – допомогти тим, хто вижив, повернутися на шлях зцілення та реінтеграції.

ЦФП також надає відновлювальну допомогу (фізичну, психологічну та матеріальну підтримку) насамперед найбільш уразливим жертвам, їхнім сім'ям та громадам. Це жертви найтяжчих форм насильства. Команди ЦФП працюють у співпраці з місцевими партнерами, щоб реалізувати програми, що змінюють життя, включаючи психічне здоров'я, медичне втручання та матеріальну підтримку.

У 2021 році ЦФП здійснив відшкодування за рішенням суду у трьох справах: Лубанга [5], Катанга [6] та Аль Махді [7], брав участь у двох інших процедурах щодо відшкодування. Близько 2000 жертв у цих справах отримали одну або кілька компенсацій. У 2021 році ЦФП також реалізував численні проекти як частину програми допомоги в чотирьох країнах: у Центральноафриканській Республіці, Кот-д'Івуарі, Демократичній Республіці Конго і Уганді. У 2020 році програмою допомоги ЦФП було охоплено понад 8 тисяч осіб. У 2021 році ця кількість зросла більш ніж удвічі, оскільки у цьому році ЦФП отримав понад 2,6 мільйона євро від 25 країн [8, с. 46]. Понад 18 000 осіб отримали медичну допомогу, лікування, консультування після травм та психосоціальні послуги, освіту та додаткові засоби до існування [8, с. 8].

У квітні 2023 р. Цільовий фонд для потерпілих почав реалізацію програми відшкодування шкоди для громадян Грузії – жертв воєнних злочинів і злочинів проти людяності внаслідок конфлікту в Південній Осетії та навколо неї (01.07.2008 – 10.10.2008). Програма відшкодування буде зосереджена на наданні найбільш уразливим жертвам лікування, консультування та психосоціальної підтримки, а також на забезпеченні засобів до існування та підтримці соціально-економічних ініціатив, адже «...навіть після 15 років з моменту вчинення злочинів жертви все ще зазнають фізичних ушкоджень і живуть з психологічною травмою. За допомогою цієї програми ЦФП спрямовує зусилля на усунення шкоди жертвам і надання їм можливості рухатися вперед з надією та гідністю» [9]. Рада директорів ЦФП виділила на цю програму 600 000 євро. Враховуючи обмеженість наявних коштів, ЦФП зможе допомогти лише обмеженій кількості жертв конфлікту 2008 року. Проте ЦФП вітає надання додаткових цільових внесків як, наприклад, 20 000 євро, надані Литвою для програми в Грузії [там же].

Зважаючи на шокуючі обсяги руйнувань і збитків, завданих агресією РФ в Україні, ЦФП не зможе відшкодувати усі збитки лише за рахунок статків воєнних злочинців та донорської допомоги. Необхідно створювати спеціальний міжнародний трибунал для притягнення до відповідальності за злочин агресії і визначати відповідні справедливі репарації з країни-окупанта. Разом з тим, кожен індивідуальний вирок МКС, кожне стягнення, допомога жертвам є надважливим вкладом для утвердження справедливості, реабілітації постраждалих, відновлення країни та запобігання новим міжнародним злочинам.

### СПИСОК ВИКОРИСТАНИХ ДЖЕРЕЛ:

1. За рік повномасштабної війни росія завдала збитків інфраструктурі України на майже \$144 млрд. 22 березня 2023 URL: <https://kse.ua/ua/about-the-school/news/za-rik-povnomasshtabnoyi-viyini-rosiya-zavdala-zbitkiv-infrastrukturi-ukrayini-namayzhe-144-mlrd/>.



2. Римський статут Міжнародного Кримінального Суду від 17 липня 1998 р.  
URL: [https://zakon.rada.gov.ua/laws/show/995\\_588#n150](https://zakon.rada.gov.ua/laws/show/995_588#n150).
3. Resolution ICC-ASP/1/Res.6 Adopted at the 3rd plenary meeting, on 9 September 2002, by consensus ICC-ASP/1/Res.6 Establishment of a fund for the benefit of victims of crimes within the jurisdiction of the Court, and of the families of such victims URL: [https://asp.icc-cpi.int/sites/asp/files/asp\\_docs/Resolutions/ICC-ASP-ASP1-Res-06-ENG.pdf](https://asp.icc-cpi.int/sites/asp/files/asp_docs/Resolutions/ICC-ASP-ASP1-Res-06-ENG.pdf).
4. The Trust Fund for Victims / About us URL: <https://www.trustfundforvictims.org/en/about/vision>.
5. Lubanga Case: ICC-01/04-01/06 / Democratic Republic of the Congo / Lubanga URL: <https://www.icc-cpi.int/drc/lubanga>.
6. Katanga Case: ICC Trial Chamber II awards victims individual and collective reparations / Press Release: 24 March 2017 URL: <https://www.icc-cpi.int/news/katanga-case-icc-trial-chamber-ii-awards-victims-individual-and-collective-reparations>.
7. Al Mahdi Case: ICC-01/12-01/15 / Reparation/Compensation / Mali / Al Mahdi <https://www.icc-cpi.int/mali/al-mahdi>.
8. Realising reparative programmes in challenging times / TFV Annual Report 2021 <https://www.trustfundforvictims.org/sites/default/files/reports/TFV%20Annual%20Report%202021.pdf>.
9. Trust Fund for Victims to Launch Programme in Georgia / Trying individuals for genocide, war crimes, crimes against humanity, and aggression URL: <https://www.icc-cpi.int/news/trust-fund-victims-launch-programme-georgia>.

*Піддубний Дмитро Ігорович,  
старший викладач кафедри правознавства та фінансів  
Полтавський інститут економіки і права  
Відкритого міжнародного університету розвитку людини «Україна»,  
м. Полтава, Україна*

## **ЩОДО ДОЦІЛЬНОСТІ ЗАПРОВАДЖЕННЯ МЕДІАЦІЇ У ПУБЛІЧНИХ ПРАВОВИХ ВІДНОСИНАХ В УКРАЇНІ З УРАХУВАННЯМ ЄВРОПЕЙСЬКОГО ДОСВІДУ**

Правова система Україна перебуває на етапі перебудови та наближення до стандартів, встановлених законодавством Європейського Союзу. Впровадження ефективних правових інститутів для вирішення правових конфліктів, включаючи публічно-правові, є однією з ключових складових цього процесу.

У багатьох європейських країнах крім юрисдикційних методів вирішення правових конфліктів широко використовуються неюрисдикційні методи, які доповнюють загальну систему правосуддя. Це означає, що доступ до правосуддя не обмежується судами, але також включає позасудові та правові інституції. Учасники публічних правовідносин можуть обирати будь-який законний спосіб захисту своїх прав та ін-



тересів, включаючи неюрисдикційні методи, які допомагають розв'язати конфлікти, але не замінюють судову систему.

16 вересня 2014 року Верховна Рада України та Європейський парламент ратифікували Угоду про Асоціацію між Україною, з однієї сторони, та Європейським Союзом, Європейським співтовариством з атомної енергії і їхніми державами-членами, з іншої сторони, а 23 червня 2022 року, лідери 27 країн-членів Європейського Союзу (ЄС) ухвалили рішення про надання Україні статусу кандидата на членство в ЄС. Наша країна, відповідно до взятих правових зобов'язань, прагне зміцнення поваги до демократичних принципів, верховенства права та доброго врядування; забезпечує стабільність і дієвість демократичних інституцій; гарантує права людини і основоположні свободи, а також дбає про зміцнення судової влади та підвищення її ефективності. Водночас Європейський Союз та зобов'язався підтримувати зусилля України стосовно завершення переходу до діючої ринкової економіки, у тому числі шляхом поступової адаптації її законодавства до *acquis* ЄС [1]. Історія та способи застосування альтернативних способів вирішення спорів у Європі різняться, проте значна увага приділяється розвитку медіації як одному з ключових.

В Україні соціально-правовий інститут медіації було офіційно запроваджено з 16 листопада 2021 року, коли був ухвалений відповідний закон. Медіація визначається як позасудова добровільна, конфіденційна, структурована процедура, під час якої сторони за допомогою медіатора (медіаторів) намагаються запобігти виникненню або врегулювати конфлікт (спір) шляхом переговорів [2]. Вітчизняний законодавець обрав модель медіації, при якій цю процедуру можна застосовувати у будь-яких правовідносинах. Так, стаття 3 визначає що, сфера дії цього Закону поширюється на суспільні відносини, пов'язані з проведенням медіації з метою запобігання виникненню конфліктів (спорів) у майбутньому або врегулювання будь-яких конфліктів (спорів), у тому числі цивільних, сімейних, трудових, господарських, адміністративних, а також у справах про адміністративні правопорушення та у кримінальних провадженнях з метою примирення потерпілого з підозрюваним (обвинуваченим) [2].

Подальший галузевий розвиток цього соціального та правового інституту доцільно проводити з огляду на законодавство Європейського Союзу, а також практику Європейського суду з прав людини. Так, з метою регулювання медіації у публічних правовідносинах прийняті загальні та галузеві правові акти, зокрема Рекомендація № R (99) 19 Комітету міністрів Ради Європи державам - членам Ради, які зацікавлені в організації медіації у кримінальних справах [3], Рекомендація Rec (2001) 9 щодо альтернативного судового розгляду спорів між адміністративними органами і сторонами – приватними особами (адміністративні справи) [4] та керівні принципи для кращого виконання наявної Рекомендації щодо альтернатив судовому розгляду спорів між адміністративними органами й сторонами – приватними особами [5]. Ці та інші нормативні акти можуть стати основою подальшої галузевої розбудови та інституціоналізації медіації.

Наукові та тематичні дослідження дозволяють говорити про медіацію як ефективний неюрисдикційний спосіб розв'язання конфліктів і спорів у публічних правовідносинах. Ця процедура може бути корисною вирішенню конфліктів в публічних правовідносинах, оскільки вона дозволяє зберегти стосунки між сторонами та виправити недоліки судового розгляду, такі як високі витрати часу та ресурсів,





порушення строків розгляду справ та невиконання рішень. Однак, успішність медіації залежить від різних факторів, таких як характер конфлікту, рівень довіри та спілкування між сторонами, наявність відповідних інституцій та кваліфікованих медіаторів. Медіація не повинна протиставлятися як альтернатива правовим та адміністративним процедурам, проте може існувати як допоміжний інститут, який може допомогти сторонам досягти врегулювання конфлікту більш ефективно та без вад існуючої судової системи.

### СПИСОК ВИКОРИСТАНИХ ДЖЕРЕЛ:

1. Угода про асоціацію між Україною, з однієї сторони, та Європейським Союзом, Європейським співтовариством з атомної енергії і їхніми державами-членами, з іншої сторони. URL: [https://zakon.rada.gov.ua/laws/show/984\\_011#Text](https://zakon.rada.gov.ua/laws/show/984_011#Text) (дата звернення: 28.04.2023).
2. Про медіацію : Закон України від 16.11.2021 р. № 1875-IX. URL: <https://zakon.rada.gov.ua/laws/show/1875-20#Text> (дата звернення: 28.04.2023).
3. Рекомендація № R (99) 19 Комітету міністрів Ради Європи державам - членам Ради, які зацікавлені в організації медіації у кримінальних справах від 15.09.1999. URL: [https://zakon.rada.gov.ua/laws/show/994\\_828#Text](https://zakon.rada.gov.ua/laws/show/994_828#Text) (дата звернення: 28.04.2023).
4. Рекомендація R (2001) 9 Комітету Міністрів Ради Європи державам-членам щодо альтернатив судовому розгляду спорів між адміністративними органами й сторонами-приватними особами від 05.09.2001. URL: [https://supreme.court.gov.ua/userfiles/Rec\\_2001\\_9\\_2001\\_09\\_05.pdf](https://supreme.court.gov.ua/userfiles/Rec_2001_9_2001_09_05.pdf) (дата звернення: 28.04.2023).
5. Керівні принципи № 15 для кращого виконання наявної Рекомендації щодо альтернатив судовому розгляду спорів між адміністративними органами і сторонами-приватними особами від 07.12.2008. URL: <https://old.vkksu.gov.ua/userfiles/doc/serrej/19-kerivnyy%20pryncyp1.pdf> (дата звернення: 28.04.2023).

*Розумович Наталія Федорівна,  
доцент кафедри управління та адміністрування,  
кандидат економічних наук,  
ЗВО «Університет Короля Данила»,  
м. Івано-Франківськ, Україна*

### ПРОБЛЕМИ ТА ПЕРСПЕКТИВИ СОЦІАЛЬНОГО ЗАХИСТУ В ПЕРІОД ВІЙНИ

Війна завдала та продовжує завдавати непоправної шкоди соціальній безпеці України. Їх результатом стало:

- зростання навантаження на систему соціальної підтримки та соціального страхування населення через постійне збільшення кількості громадян, які потребують отримання соціальних, реабілітаційних послуг та виплат при одночасному зменшен-



ні надходжень до державного, місцевого бюджетів та фондів загальнообов'язкового пенсійного та соціального страхування;

- ускладнення верифікації інформації щодо фактичної кількості як дорослих, так і дітей, які потребують соціального захисту та підтримки;

- руйнування об'єктів соціальної інфраструктури, втрата доступу до особистих справ бенефіціарів соціальної підтримки;

- спеціалісти сфери соціальної підтримки населення також стають вимушеними переселенцями, що впливає на обслуговування населення;

- система соціальної підтримки не встигає адаптуватися до значних міграційних рухів громадян, зміною активної лінії ведення бойових дій та зміни переліку тимчасово окупованих територій, що, серед іншого, ускладнює здійснення соціальних, страхових та пенсійних виплат громадянам;

- емоційний розпач громадян від нерозуміння своїх соціальних прав та зобов'язань під час війни;

- недостатнє покриття громад мережею закладів, які надають соціальні, реабілітаційні послуги під час війни, особливо на територіях масового перебування переселенців;

- унеможливлення отримання громадянами України, які проживають у зоні активних бойових дій чи біля неї, на тимчасово непідконтрольних територіях України, належних їм виплат та соціальних послуг;

- поглиблення вразливості маломобільних груп населення від початку війни.

Зазначені фактори є наслідками екстенсивної соціальної політики, практику якої Україна успадкувала від радянських часів: чим більше пільг, дотацій і соціальних переваг надано громадянам, тим кращим вважався прояв турботи держави про своїх громадян. При цьому не враховувалися економічні можливості держави, доцільність та якість забезпечення обіцяного та нарахованого.

Як результат – постійно зростаюча кількість неструктурованих, малозрозумілих пільг, дотацій і соціальних переваг, не підкріплених фінансовою спроможністю держави, особливо в умовах воєнного стану. Це становить загрозу економічній стабільності держави та формуванню і реалізації ефективної соціальної політики.

Необхідно встановити чіткі, прозорі і об'єктивні критерії отримання права на соціальні послуги та соціальні виплати. Програми соціального захисту повинні допомагати людям у складних життєвих обставинах. При цьому, необхідно не забувати про підтримку людської гідності як сьогоднішніх, так і майбутніх пенсіонерів, щоб при досягненні поважного віку люди продовжували бути патріотичними та активними членами суспільства та передавали свій життєвий досвід і сімейні цінності наступним поколінням громадян України.

Соціальна політика має бути людиноцентричною, гнучкою та спроможною надавати послуги і виплати незалежно від місця перебування в Україні та базуватися на довгострокових цілях відповідно до соціальної політики ЄС. Соціальна політика не може формуватися окремо від політики зайнятості, яка в Україні розвивається як складова економічної політики.

В умовах воєнного стану, держава має ухвалити складне рішення щодо перегляду діючих програм соціального захисту з позиції їх доцільності та спроможності виконання, що вимагає твердої політичної волі та системного контролю над його



впровадженням.

Пріоритетними напрямками соціальної політики України залишаються: підвищення рівня пенсійного забезпечення, цифрова трансформація соціальної сфери, соціальна підтримка малозабезпечених та осіб, які потрапили у складні життєві обставини, безбар'єрна інтеграція всіх членів суспільства, зокрема осіб з інвалідністю, інших маломобільних груп у соціально-економічне життя громад.

З урахуванням сталості політичних пріоритетів у соціальній сфері, нова модель соціальної політики України, що відповідає принципам і стандартам соціальної політики ЄС та фінансовим можливостям держави, покращить якість людського життя, протистоятиме демографічним змінам, посилить рівень соціального захисту, сприятиме скороченню бідності, посилить соціальну єдність, допоможе подолати дискримінацію в усіх її формах та посилить довіру громадян до влади.

При розробці складових нової соціальної політики варто скористатися довірою до України та бажанням допомогти з боку держав-членів ЄС, а також їх досвідом у впровадженні соціальних реформ.

### СПИСОК ВИКОРИСТАНИХ ДЖЕРЕЛ:

1. Головка В.В. особливості державної політики соціального захисту населення в умовах воєнного стану в Україні. URL: <http://repositsc.nuczu.edu.ua/bitstream/123456789/16874/1/Golovko.pdf>

2. Деякі питання використання коштів для задоволення потреб евакуйованих осіб та осіб, які проживають в деокупованих населених пунктах: Постанова Кабінету Міністрів України від 21.10.2022 р. № 1195. URL: <https://zakon.rada.gov.ua/laws/show/1195-2022-%D0%BF#Text>

*Тимоць Мирослава Василівна,*

*к.е.н., доц.,*

*професор кафедри управління та адміністрування*

*ЗВО «Університет Короля Данила»,*

*м. Івано-Франківськ, Україна*

### СУЧАСНИЙ СТАН ФІНАНСІВ ДОМОГОСПОДАРСТВ

Фінанси домогосподарств є важливою складовою фінансової системи держави. Висока соціальна диференціація українського суспільства, зниження рівня життя основної маси населення протягом останніх років істотно вплинули на розмір доходів домогосподарств. За таких умов назріла необхідність дослідження сучасного стану фінансів населення, особливостей їх формування та напрямів використання.

Визначальна роль у формуванні фінансів домогосподарств належить доходам населення. Доходи населення – це сукупність грошових коштів і негрошових засобів для підтримання фізичного, морального, економічного й інтелектуального стану людей.



Населення має різноманітні джерела доходів, а саме мова йде про грошові доходи, а також доходи від власності та трансферти. Оскільки переважаюча роль в структурі доходів домогосподарств належить доходам грошового характеру, проаналізуємо їх структуру за 2019-2021 р.р. (табл. 1).

Таблиця 1

**Структура грошових доходів домогосподарств за 2019-2021 р.р., %**

Вид доходу	2019	2020	2021
Всього доходів	100	100	100
Грошові доходи	92,0	93,9	93,9
Оплата праці	57,3	58,3	59,8
Доходи від підприємницької діяльності	6,5	5,8	5,7
Доходи від продажу сільськогосподарської продукції	2,4	2,2	2,5
Грошова допомога від родичів	6,6	6,8	6,1
Разом	19,2	20,8	19,8

Джерело: [1].

Отже, в структурі доходів населення виділяються такі його форми, як оплата праці та дохід від підприємницької діяльності, дохід від особистого підсобного господарства, пенсії, допомоги та стипендії, дивіденди, субсидії, надходження від родичів та інших осіб, а також інші надходження (гонорари, благодійна допомога тощо). Розмір майже усіх видів грошових надходжень (окрім доходів від підприємницької діяльності) мав тенденцію до зростання. В структурі грошових доходів за аналізований період найбільша питома частка належить оплаті праці. Відповідно, заробітна плата може стати головним джерелом фінансового потенціалу населення. Однак, її питома частка у сукупних доходах населення в Україні є значно меншою у порівнянні з відповідним показником у розвинених країнах. Зокрема, цей показник у Великобританії становить – 65%, у Німеччині – 64%, в Італії – 52%, у Франції – 58%, в Японії – 69%.

В Україні за останні десятиріччя відбулися значні зміни у сфері формування доходів населення. Зростання розшарування населення за доходами – одна з основних тенденцій у житті громадян за роки незалежності. При цьому нерівність у розподілі доходів спостерігається на підприємствах, за галузями, на міжгалузевому та міжрегіональному рівнях. Істотний вплив на розмір доходів домогосподарств спричинила війна. Так, за даними Центру економічних стратегій, реальні доходи українців з лютого по грудень 2022 року впали на 21%, а номінальна середня зарплата з початку великої війни знизилася приблизно на 5% [2].

За даними Державної служби статистики України, на початку 2022 року середня зарплата в Україні становила 14,6 тис. грн. або 455 євро за тодішнім курсом НБУ. В той же час на початок 2023 р. середня зарплата в Україні становила 14,8 тис. грн. або 380 євро за курсом НБУ. Як свідчать дані work.ua, на початку квітня 2023 року цей показник збільшився до 16 тис грн. Тобто в гривні середня зарплата зросла, а у



валюті зменшилася на 75 євро. Мінімальна зарплата у 2023 році становить 6,7 тис. грн. (166 євро).

На фінансовий потенціал населення впливає не тільки рівень доходів, а й рівень їх використання. До витрат населення відносяться:

1. Придбання економічних благ поточного споживання (одяг, їжа, оплата комунальних послуг з охорони здоров'я, транспортних та інших послуг).

2. Придбання економічних благ довгострокового користування (квартир, меблів, електропобутової техніки, затрати на освіту, довгострокове страхування життя тощо).

3. Сплата податків та обов'язкових неподаткових платежів. Отже, усі витрати домогосподарств можна поділити на витрати споживчого та неспоживчого характеру.

Проаналізуємо структуру сукупних витрат домогосподарств за 2019-2022 р.р. (табл. 2).

Таблиця 2

### Структура сукупних витрат домогосподарств

Показники	2019	2020	2021
Сукупні витрати в середньому за місяць у розрахунку на одне домогосподарство, грн.	8736,2	7523,9	9661,7
Структура сукупних витрат домогосподарств	відсотків		
Споживчі сукупні витрати	94,6	95,4	94,1
Неспоживчі сукупні витрати	5,4	4,6	5,9

Джерело: [1].

Як засвідчують дані, наведені в табл. 2 сукупні витрати домогосподарств у 2021 р. у порівнянні із 2019 р. мали тенденцію до зростання. При чому впродовж аналізованого періоду більшу частину своїх ресурсів домогосподарства витрачали на споживчі витрати. Мова йде про придбання продуктів харчування, одяг, оплату комунальних послуг тощо.

Отже, зростання сукупних витрат домогосподарств при зниженні реальних доходів за досліджуваний період негативно позначилось на життєвому рівні населення.

### СПИСОК ВИКОРИСТАНИХ ДЖЕРЕЛ:

1. Статистичний збірник «Витрати і ресурси домогосподарств». Державна служба статистики України. URL: [https://www.ukrstat.gov.ua/druk/publicat/kat\\_u/2022/zb/07/zb\\_vrd\\_21.pdf](https://www.ukrstat.gov.ua/druk/publicat/kat_u/2022/zb/07/zb_vrd_21.pdf)

2. Продукти, транспорт, житло: як за рік змінилася вартість життя в Україні та сусідніх державах. Економічна правда. URL: <https://www.epravda.com.ua/weeklycharts/2023/04/6/698847/>.



**Федик Лідія Богданівна,**

*доцент кафедри права та публічного управління,*

*кандидат історичних наук, доцент,*

*ЗВО «Університет Короля Данила»,*

*м. Івано-Франківськ, Україна*

## ІСТОРІЯ ЯК ЗАСІБ ВОРОЖОЇ ПРОПАГАНДИ

Важливою складовою російсько-української війни є ідеологічне протистояння. Історія становить чи не основний елемент цієї інформаційної війни. Британський публіцист Пітер Померанцев стверджує, що метою російської пропаганди є забруднити образ України, її історичне минуле так, щоб на Заході сказали: не зрозуміло, хто там правий, нехай самі розбираються. На думку британця, брудна історична інформація не менш небезпечна, ніж ядерна зброя [1, с. 113]. З іншого боку метою російської пропаганди є розкол українського суспільства та виправдання в очах світу й власного суспільства російської агресії. Сьогодні часто можна почути про війну пам'ятей, як різне трактування історичних подій. Серед тем, які найчастіше стають предметом маніпуляцій у російсько-українському конфлікті: 1) історія Київської Русі; 2) історія козаччини і традицій гетьманської України; 3) історія визвольної боротьби в 1917-1921 рр.; 4) історія Другої світової війни, а також 5) пам'ять про злочини комуністичного режиму [2]. Так, при розгляді подій Другої світової війни, російська пропаганда робить особливий акцент на героїзмі російських солдат та внесок Росії у перемогу, замовчуючи, що перемога була результатом спільних зусиль країн антигітлерівської коаліції. При цьому, постійний наголос робиться на співробітництві інших народів, а передусім українців з окупантами, нівелюючи таким чином їхній внесок у Другу світову війну. Про те, що у Російській федерації існує табу на дискусії навколо тем пов'язаних з Другою світовою війною, свідчить те, що у Кримінальному кодексі РФ, передбачене ув'язнення через поширення «неправдивої інформації» про СРСР у часи Другої світової та «реабілітацію нацизму» [3]. Звинувачення українців у колабораціонізмі під час Другої світової війни переноситься на сучасність і виступає як «незаперечний» доказ того, що і сучасні українці також є прихильниками нацизму. Таким чином російська пропаганда намагається підмінити зміст понять націоналізм та нацизм. Це дає росії формальний привід для агресії та виправдовує в очах її громадян війну проти України, а українських активістів, які відстоюють територіальну цілісність України, зображати як небезпечних радикалів. Таким чином формується стереотипний образ українця як, зрадника та бунтівника (І.Мазепа, С.Петлюра, С.Бандера). Ці тези активно просуваються через кінематограф (серіал «Брат», «Свати»), художню літературу, соцмережі.

Проблемою стало й те, що злочини Червоної армії під час Другої світової війни, не були відповідно покарані, що породило в керівництва СРСР відчуття безкарності. Останнє та виходячи з правила, що «переможців не судять» (що підтвердила безкарна анексія Криму у 2014 р.), додала керівництву росії впевненості у початку агресії.

Ще однією тезою російської пропаганди, з використанням історії, є створення ідеї про «руський мір», де росія виступає як об'єднувачки слов'ян та здійснює цивілізаційну місію із збереження традиційних цінностей на противагу «загниваючо-



му Заходу». Вихідним елементом цієї ідеї виступає концепція про мовну, релігійну, економічну та територіальну єдність трьох слов'янських народів (росіян, українців, білорусів) у Київській Русі, яка була втрачена у результаті монголо-татарської навали. Для того, щоб ввести в оману світову спільноту росія подається як правонаступниця Київської Русі, а українські землі як її складова. Це дає можливість представити «спецоперацію» проти України як повернення «ісконно руських земель», заперечуючи сучасне міжнародне право та перекреслюючи усі угоди про визнання територіальної цілісності України.

Ще одним проявом пропаганди за допомогою історії є твердження, яке В.Путін озвучив 21 лютого 2022 р. про те, що Україна є творінням Леніна, який проголосив право націй на самовизначення і саме в СРСР «вперше офіційно було закріплено статус українського народу» [4]. При цьому дуже зручно забувається, що до цього моменту уже була створена українська держава УНР, яка якраз і припинила існування у зв'язку з більшовицькою агресією. Якщо цей факт і згадується, то УНР представляється як прояв сепаратизму стосовно більшовицької Росії. Подібні апеляції сучасної російської влади є поверненням до риторики часів Російської імперії та проявом імперських амбіцій Росії. Путін, який називає розпад Радянського Союзу найбільшою геополітичною катастрофою ХХ століття, успішно реанімує практично всі інструменти радянської пропаганди.

Протистояти пропаганді можливо, але для цього потрібна систематична робота держави, спрямована на створення концепції національної історії, яка сприятиме консолідації українців, наповнення патріотичним змістом шкільної історичної освіти та просвітницької діяльності серед населення з метою популяризації об'єктивної історії.

### СПИСОК ВИКОРИСТАНИХ ДЖЕРЕЛ:

1. Ніколаєва Т. М. Історичні паралелі в російсько-радянській пропаганді та їх ідеолого-культурна двовимірність. *Історико-політичні студії*. 2016. № 2. С. 110-120.
2. Балюк В. Історія як частина інформаційної війни рф проти України. URL: <https://leopolis.news/post/76178/istoriya-yak-chastyna-informaciyno-viyny-rf-proty-ukrany>.
3. Як працює російська пропаганда в медіа. URL: <https://ukrainer.net/propaganda-rosii-zmi/>.
4. Байка про “українського архітектора” Леніна: що не так зі скандальним виступом Путіна. URL: <https://fakty.com.ua/ua/ukraine/polituka/20220222-bajka-pro-ukrayinskogo-arhitekтора-lenina-shho-ne-tak-zi-skandalnym-vystupom-putina/>.



*Хасанова А.Р.,*

*студентка II курсу, факультету міжнародної торгівлі та права,  
Державного торговельно-економічного університету*

**Науковий керівник:**

**Шведова Ганна Леонідівна,**

*кандидат юридичних наук,*

*доцент кафедри правового забезпечення безпеки бізнесу ДТЕУ,*

*м. Київ*

## **ЗЛОЧИННІСТЬ НЕПОВНОЛІТНІХ**

Злочинність неповнолітніх є одним з найскладніших соціальних викликів, з якими суспільство стикається у сучасному світі. Зростання числа правопорушень, які вчиняються особами, що не досягли повноліття, викликає серйозні занепокоєння щодо безпеки та благополуччя суспільства. Кожен із нас може стикнутися з цією проблемою, адже, на жаль, кількість правопорушень вчинених малолітніми особами зростає кожен день. Ця проблема має глибокі корені і вимагає комплексного розуміння та вивчення з метою знаходження ефективних стратегій запобігання та реагування на злочинність серед неповнолітніх.

Для того щоб визначити чому неповнолітні вчиняють правопорушення треба, перш за все, зрозуміти природний аспект злочинності в цілому. Він охоплює фактори, які стосуються вроджених або біологічних аспектів людини, що можуть впливати на вчинення злочинних діянь. Злочинності не буває поза суспільством; вона соціальний феномен не тільки онтологічно, але й гносеологічно. Злочинність породжується умовами суспільного життя. Статистичні дані з усією очевидністю доводять, що різкі зміни соціальних умов породжують зміни кількісних та якісних характеристик злочинності. Вона розглядається як: один з факторів суспільного здоров'я, нормальний і необхідний феномен суспільства; закономірне явище, що відображає стан суспільного організму [3, с. 13]

Під час того, коли особа неповнолітня вона проходить значні фізичні, психологічні та соціальні зміни. Фізично, неповнолітні можуть бути менш здатними до оцінки наслідків своїх дій через незавершений розвиток їхнього мозку, зокрема фронтальної кори, яка відповідає за планування, прийняття рішень та контроль імпульсів. Отже, з цього випливає, що неспроможність адекватно оцінити наслідки своїх дій - це один із чинників, але не єдиний, що сприяє вчиненню правопорушень неповнолітніми.

У свою чергу, як зазначає Головкін Б. М. у своїй роботі, головні чинники та фактори, що сприяють вчиненню неповнолітніми кримінальних правопорушень. Він зазначив, що злочинність неповнолітніх віком від 11 до 18 років полягає у тому, що вони вчиняють кримінальні дії. Фактори, що визначають характер та спрямованість їх кримінальної активності, включають неблагоприйнятні умови їхнього розвитку та формування особистості в підлітковому періоді, вікові особливості мотивації, спосіб життя та вплив осіб з кримінальним досвідом. Також, науковець виділяє чотири основні причини чому неповнолітні починають займатися злочинною діяльністю. Перший фактор, що приводить їх до злочинної діяльності, полягає у тому, що дорослі особи з кримінальним досвідом приваблюють їх. Другий фактор виявляється в їх





самовираженні через неприпустиму (незаконну) поведінку, яку вони використовують у формі гри або протесту, що спотворює їх право на самостійність (дорослість). Третій фактор полягає в тому, що вчинення злочинів є захисною реакцією на соціальну безпорадність, почуття самотності, невизначеності та страху перед майбутнім. Четвертий фактор полягає в тому, що злочинна поведінка стає засобом пристосування до складних умов життя та боротьби за виживання шляхом використання будь-яких доступних засобів. [4 с. 205]

В українському законодавстві провадження малолітніх осіб регулюється Кримінальним процесуальним кодексом України [1] та положеннями ч. 4 ст. 14 Міжнародного пакту про громадянські і політичні права, в якому вказано, що процес повинен бути таким, щоб враховувались їх вік і бажаність сприяння їх перевихованню. [2]

Під час розслідування кримінальних справ, що стосуються неповнолітніх, обов'язково необхідно отримати детальні відомості про освіту, місце роботи та місце проживання зі школи, місця роботи та місця проживання відповідно. Крім цього, важливо отримати довідки від органів міліції у справах дітей та служби у справах дітей, які містять інформацію про неповнолітніх. Ці документи допомагатимуть з'ясувати, чи був неповнолітній на обліку, час і причини його правопорушень тощо.[5]

Також, варто додати, що у кожному кримінальному провадженні необхідно дослідити умови життя та виховання неповнолітнього. Це означає, що треба з'ясувати факти, пов'язані з сімейними та побутовими умовами, а також найближчим оточенням. Це допоможе слідчому встановити причини, які привели неповнолітнього до вчинення кримінального правопорушення або небезпечної дії.[5]

Важливим в розгляді справ щодо малолітніх осіб є врахування наявності дорослих підбурювачів, адже судова практика свідчить про те, що значна кількість кримінальних правопорушень, вчиняється неповнолітніми особами за участю дорослих. В таких ситуаціях неповнолітні виконують функцію «ляльки» і виконують їх завдання.

Щодо протидії злочинності неповнолітніх, то Лісова Н.В. виділила важливі етапи, які допоможуть запобігти вчиненню неповнолітніх протиправних діянь. Головним, на її думку, є рання профілактика таких дій.

Цей етап спрямований на оздоровлення середовища та надання допомоги неповнолітнім, які опинилися в несприятливих умовах життя і виховання. Це має на меті запобігти негативному впливу цих умов на поведінку дітей. Шляхи реалізації цього етапу можуть включати соціальну підтримку сімей, психологічну допомогу, освітні та виховні програми, а також доступ до рекреаційних та культурних можливостей.

Етап безпосередньої профілактики характеризується заходами, спрямованими на запобігання неповнолітнім вступати на злочинний шлях та виправлення осіб зі значним ступенем дезадаптації, які вчиняють правопорушення незлочинного характеру.

Етап профілактики передзлочинної поведінки характеризується створенням умов для виправлення осіб, які систематично вчиняють правопорушення і проявляють ймовірність вчинення злочину в найближчому майбутньому.

Етап профілактики рецидиву характеризується попередженням рецидиву серед підлітків.

Отже, протидія злочинності неповнолітніх – це сукупність різноманітних видів діяльності й заходів у державі, які спрямовані на вдосконалення суспільних відносин



з метою усунення негативних явищ і процесів, що спричиняють злочинність неповнолітніх або сприяють їй, а також недопущення вчинення ними злочинів на різних стадіях злочинної поведінки [6 с. 63]

### СПИСОК ВИКОРИСТАНИХ ДЖЕРЕЛ:

1. Кримінальний кодекс України від 2001 року № 25-26
2. Міжнародний пакт про громадські і політичні права N 2148-VIII ( 2148-08 ) від 19.10.73
3. Даньшин И. Н. Введение в криминологическую науку / И. Н. Даньшин – Х.: Право, 1998. – 144 с.
4. Головкін Б.М. Злочинність неповнолітніх як суспільна проблема. Збірник наукових праць: проблеми законності. № 133. 2016. С. 204-217
5. Хабло О.Ю., Конюшенко Я.Ю., Чурікова І.В. Національна академія внутрішніх справ. Особливі порядки кримінального провадження: мультимедійний навчальний посібник.
6. Лісова Н. В. Проблемні аспекти злочинності неповнолітніх. Науковий вісник Національної академії внутрішніх справ. № 2 (111). С. 63.

*Ходак Світлана Михайлівна,*

*к.ю.н., ст. викладач кафедри права та публічного управління,  
ЗВО «Університет Короля Данила»,  
м. Івано-Франківськ, Україна*

### ВЗАЄМОЗВ'ЯЗОК ПРИВАТНОПРАВОВОЇ ПРЕЗУМПЦІЇ ЄДНОСТІ ІНТЕРЕСІВ ОБОХ БАТЬКІВ ТА ПРИНЦИПУ НАЙКРАЩИХ ІНТЕРЕСІВ ДИТИНИ

При відокремленні такої приватноправової презумпції як презумпція єдності інтересів обох батьків, потрібно звернути увагу на той факт, що необхідність врахування інтересів членів сім'ї у деяких випадках прямо передбачається в сімейно-правових нормах, у той час як при регулюванні інших сімейних правовідносин дотримання інтересів передбачається побічно. Такий підхід законодавця до регулювання сімейних відносин дає підстави зробити висновок про наявність різного роду презумпцій інтересів.

З.В. Ромовська диференціювала презумпції на такі наступні групи: правозгідності шлюбу; права спільної сумісної власності подружжя; згоди одного з подружжя на договір укладений другим з подружжя; батьківства чоловіка матері дитини; власності батьків (мовою авторки «чітко визначені»); права власності одного з подружжя на майно, придбане до шлюбу; відповідності виховання дитини її інтересам; використання одним із батьків аліментів на дитину за їх цільовим призначенням [1, с.50].

Для приватноправових презумпцій інтересів характерно їх непряме закріплення



в нормах сімейного законодавства, що обумовлює труднощі їх пошуку і практичного застосування.

Якщо вести мову про презумпцію єдності інтересів обох батьків, то відповідно до ч. 1 ст. 141 СК України батьки мають рівні права і несуть рівні обов'язки щодо своїх дітей (батьківські права). Особливу практичну значимість зміст даної презумпції набуває при здійсненні батьківських прав особами, які не перебувають у шлюбі між собою (ст.143, ч.2) [2].

Щодо презумпції найкращих інтересів дитини, то вони зазначені в ст. 162 СК України : «Дитина не може бути повернута лише тоді, коли залишення її за попереднім місцем проживання створюватиме реальну небезпеку для її життя та здоров'я або обставини змінилися так, що повернення суперечить її інтересам», а також в ч.3. 163 СК України в якій йдеться, що «суд може відмовити у відібранні малолітньої дитини і переданні її батькам або одному з них, якщо буде встановлено, що це суперечить її інтересам» [2] .

Для визначення зв'язку між презумпцією єдності інтересів обох батьків та принципу найкращих інтересів дитини, потрібно розмежувати ці поняття .

Правова презумпція і юридичний принцип – завжди різні форми систематизації знань. У процесі правового регулювання особливу функцію виконують презумпції. Роль правових принципів у механізмі соціального регулювання значно вагоміша, ніж презумпцій, які відповідно до свого призначення покликані оформляти вузькоспеціальні, приватні процеси та явища. Їх схожість полягає в тому, що презумпції, також, встановлюють загальне правило, загальний порядок регулювання тих чи інших відносин; презумпції чітко закріплюють всі можливі винятки із загального правила , для презумпцій і принципів у всіх випадках, окрім спеціально обумовлених, діє загальне правило. Деякі дослідники вважають, щонайбільш значущі презумпції можуть розглядатись як правові принципи [3].

Принцип щодо врахування найкращих інтересів дитини, що є ключовим під час вирішення будь-яких питань, що стосуються прав та інтересів дитини. Особливістю цього принципу є те, що він має застосовуватися до всіх способів, якими діти можуть, з будь-якої причини та у будь-якій якості, контактувати з усіма компетентними органами та службами, що беруть участь у вирішенні питань, пов'язаних з правами, інтересами та свободами дитини [4, с. 23].

При прийнятті рішення щодо захисту інтересів дитини дітей суд стає орієнтованим на «забезпечення найкращих інтересів дитини», замість «презумпції на користь матері» чи «рівності прав та обов'язків батьків стосовно дитини».

Нам варто звернути увагу на те, як принципи найкращих інтересів дитини відтворюються в судовій практиці України та, що в деяких випадках захист права одних осіб є похідними від захисту інтересів інших.

Постанова Верховного Суду від 20.03.2019 року у справі №363/3907/16- ц. Згода дитини на проживання з одним з батьків не повинна бути абсолютною для суду. Позиція Верховного Суду та нормативно-правове обґрунтування така, що норми права, зокрема й практика Європейського суду з прав людини, дає підстави для висновку, що рівність прав батьків щодо дитини є похідною від прав та інтересів дитини на гармонійний розвиток та належне виховання, й у першу чергу повинні бути визначені та враховані інтереси дитини, виходячи із об'єктивних обставин спору, а вже тільки



потім права батьків. [5].

Справа № 520/13963/17. Обставинами, які суд повинен врахувати при визначенні місця проживання дитини є: конкретні умови виховання, а не тільки матеріальне забезпечення дитини; вік дитини, особливості її розвитку; характер взаємостосунків батьків або фактичних вихователів (між собою і кожного з них з дитиною); відношення дитини до батьків (фактичних вихователів); позитивний або негативний вплив батьків або фактичних вихователів на розвиток дитини, а також особистісних якостей батьків на особисту прихильність дитини. При цьому захисту прав дитини та перевірки дотримання її прав та найкращих інтересів повинен сприяти не тільки той з батьків, із яким зараз знаходиться дитина, але й правоохоронні та інші державні органи в компетенцію яких входить перевірка інформації щодо дитини, її стану, місцезнаходження тощо [6].

Також, беручи до уваги принцип пріоритету інтересів деяких членів варто відзначити, що інтереси дітей будуть мати пріоритет при захисті їх у суді на відміну від інтересів батьків. В Постанові Верховного Суду від 06.06.2019 року у справі № 495/2106/17. У разі встановлення однакової прихильності дитини до обох батьків, місце проживання дитини визначається з тим із батьків, ким створено більш сприятливі умови проживання для неї [7].

Спірне питання щодо дотримання принципу найкращих інтересів дитини виникає у справі № 356/417/17 в якій вирішувалось питання про визначення місця проживання дитини з бабусею. Служба у справах дітей та сім'ї просила під час вирішення справи виходити з того, що проживання з бабою забезпечить дитині належні умови та психологічний комфорт. 1 грудня 2021 року суд став на сторону батька дитини, відмовивши у задоволенні позову бабусі про встановлення місця проживання дитини з нею [8]. Один із суддів Касаційного цивільного суду у складі Верховного Суду, не погодився із висновками суду і виклав свої міркування в Окремій думці де зазначив, що ця справа стосується інтересів дитини, тому результат судового розгляду має бути спрямований на захист найкращих інтересів дитини. З урахуванням положень ст. 163 СК України Суддя зазначив, що для всіх дій чи рішень щодо дітей необхідно забезпечити найкращі інтереси дитини замість «презумпції на користь матері» чи «рівності прав та обов'язків батьків стосовно дитини» [9]. Як бачимо в даній справі судом не було дотримано принципу найкращих інтересів дитини, а пріоритетним є місце проживання дитини з одним із батьків, якщо вони не позбавлені батьківських прав.

Отже беручи до уваги вищенаведене можна дійти висновку, що рівність прав батьків щодо дитини в більшості випадків є похідною від прав та інтересів самої дитини на гармонійний розвиток та належне виховання, і насамперед повинні бути визначені та враховані інтереси дитини з огляду на об'єктивні обставини спору, а вже тільки потім права батьків.

### СПИСОК ВИКОРИСТАНИХ ДЖЕРЕЛ:

1. Ромовська З.В. Українське сімейне право : підруч. для студ. вищ. навч. закл. Київ : Правова єдність, 2009. 500 с.
2. Сімейний кодекс України Відомості Верховної Ради України (ВВР), 2002, № 21-22, ст.135. URL: <https://zakon.rada.gov.ua/laws/show/2947-14#Text>
3. Юридичні презумпції URL:[https://learn.ztu.edu.ua/pluginfile.php/255753/mod\\_](https://learn.ztu.edu.ua/pluginfile.php/255753/mod_)



resource/content/1/%D0%AE%D0%A0%D0%98%D0%94%D0%98%D0%A7%D0%9D%D0%86%20%D0%9F%D0%A0%D0%95%D0%97%D0%A3%D0%9C%D0%9F%D0%A6%D0%86%D0%87.pdf

4. Гаро Г. О., Спектор О. М., Савицька С. Є. та ін. Найкращі інтереси дитини у цивільному провадженні (серія методичних рекомендацій «Адвокат дитини»). Х. : Фактор, 2020. 96 с.

5. Постанова Верховного Суду від 20.03.2019 року у справі №363/3907/16- ц. URL: <http://iplex.com.ua/doc.php?regnum=80783093&red=1000035d3ee98df08e9e19fa0301c1122e84da&d=5>

6. Справа № 520/13963/17. URL: <https://youcontrol.com.ua/catalog/court-document/88435382/>

7. Постанова Верховного Суду від 06.06.2019 року у справі №495/2106/17. URL: [https://protocol.ua/ru/postanova\\_ktss\\_vp\\_vid\\_06\\_06\\_2019\\_roku\\_u\\_sprav\\_i\\_495\\_2106\\_17/](https://protocol.ua/ru/postanova_ktss_vp_vid_06_06_2019_roku_u_sprav_i_495_2106_17/)

8. Постанова Верховного Суду у складі колегії суддів Першої судової палати Касаційного цивільного суду від 1 грудня 2021 року в справі № 356/417/17. URL : <https://reyestr.court.gov.ua/Review/101913161>

9. Окрема думка судді Касаційного цивільного суду у складі Верховного Суду на постанову Верховного Суду від 01 грудня 2021 року у справі №356/417/17. URL: <https://reyestr.court.gov.ua/Review/102221806>

**Цюцьак Ігор Любомирович,**

*старший викладач кафедри управління та адміністрування,  
ЗВО «Університет Короля Данила»*

**Цюцьак Андрій Любомирович,**

*старший викладач кафедри управління та адміністрування,  
ЗВО «Університет Короля Данила»,  
м. Івано-Франківськ, Україна*

## ОБЛІКОВЕ ВІДОБРАЖЕННЯ ВИКОРИСТАННЯ ПРИБУТКУ

Нерозподілений прибуток, відображений у фінансовій звітності, формується внаслідок накопичення частини прибутку, залишеного у розпорядженні емітента корпоративних прав, після використання у звітному періоді досліджуваної складової власного капіталу. Використання прибутку здійснюється на виплату дивідендів, збільшення розміру резервного та інших складових власного капіталу.

Одним із основних показників, що характеризує ефективність діяльності будь-якого суб'єкта господарювання є нерозподілений прибуток (непокритий збиток). В перекладі із латинської «...термін «ефект» *effektus* означає виконання, дія, вплив, результат. Отже, «ефект» означає результат, як наслідок, якісної зміни стану досліджуваного об'єкта під впливом внутрішніх та зовнішніх чинників» [3, с. 361]. Чистий фінансовий результат (прибуток, збиток) визначається шляхом вирахування



із доходів суми визнаних витрат, понесених для отримання таких доходів. Відповідно до чинних нормативно-правових актів, прибуток підприємницьких структур утворюється з «...надходжень від господарської діяльності після покриття матеріальних та прирівняних до них витрат і витрат на оплату праці. Чистий прибуток, одержаний після зазначених розрахунків та сплати дивідендів, залишається у повному розпорядженні товариства, яке відповідно до установчих документів визначає напрями його використання» [1]. Із зазначеного випливає, що на законодавчому рівні чітко не регламентовано напрями використання прибутку, а тому власники підприємницьких структур самостійно встановлюють такі напрями.

Чистий прибуток, отриманий у результаті здійснення емітентом корпоративних прав ефективної діяльності, розподіляється на підставі рішення зборів засновників (учасників) в кінці звітного року. Упродовж року прибуток може використовуватися на визначені потреби суб'єкта господарювання. Порядок розподілу чистого прибутку визначається установчими документами емітента корпоративних прав. Таким чином, на етапі заснування господарського товариства його засновники можуть обумовити порядок розподілу чистого фінансового результату. Разом з тим, напрями розподілу прибутку можна змінити шляхом внесення відповідних змін до установчих документів. У таких документах можна передбачити, що розподіл чистого прибутку здійснюється на підставі рішення зборів засновників. При цьому, алгоритм розподілу чистого прибутку зазначатиметься у протоколі зборів засновників.

Сума отриманого прибутку може бути спрямована на: 1) реінвестування у господарську діяльність підприємства, шляхом направлення прибутку на збільшення складових власного капіталу чи на фінансування бізнес-проектів підприємства; 2) виплату дивідендів засновникам.

У бухгалтерському обліку для узагальнення інформації про операції, зумовлені формуванням прибутку (визнанням збитку) та його використанням призначено активно-пасивний балансовий рахунок 44 «Нерозподілений прибуток (непокритий збиток)». За кредитом даного рахунку відображається збільшення прибутку від усіх видів діяльності (операційної, фінансової та інвестиційної), а за дебетом – визнання збитків та використання прибутку у звітному періоді. Водночас, «...на субрахунку 443 «Прибуток, використаний у звітному періоді» відображаються розподіл прибутку між власниками (нарахування дивідендів), відрахування в резервний капітал та інше використання прибутку в поточному періоді [2]. За дебетом даного субрахунка відображаються суми прибутку, використані впродовж звітного року, а за кредитом – списання у кінці року використаного прибутку на зменшення величини нерозподіленого прибутку чи збільшення суми непокритого збитку.

Вбачаємо за доцільне, задля підвищення аналітичності облікової інформації, в Робочому плані рахунків підприємницьких структур передбачити відкриття до субрахунку 443 «Прибуток, використаний у звітному періоді» наступних аналітичних рахунків: 4431 «Прибуток, використаний на реінвестування господарської діяльності» та 4432 «Прибуток, використаний на виплату дивідендів».

Таким чином, вважаємо за необхідне у Звіті про власний капітал, задля посилення контролю за цільовим використанням прибутку, відображати розподіл прибутку за такими напрямками: по-перше, на реінвестування (спрямування прибутку на збільшення розміру складових власного капіталу; спрямування виплат, нархова-



них засновникам на збільшення статутного капіталу емітента корпоративних прав та використання частини прибутку на розвиток товариства); по-друге, на споживання (виплата дивідендних платежів). Зазначене забезпечить підвищення інформативності обліково-звітних даних, використовуваних для управління власним капіталом емітента корпоративних прав.

### СПИСОК ВИКОРИСТАНИХ ДЖЕРЕЛ:

1. Про господарські товариства: Закон України від 19.09.1991 р. № 1576-ХІІ зі змінами і доповненнями: <https://zakon.rada.gov.ua/laws/show/1576-12#Text>
2. Інструкція про застосування Плану рахунків бухгалтерського обліку активів, капіталу, зобов'язань і господарських операцій підприємств і організацій: Наказ Міністерства фінансів України від 30.11.99 р. № 291 р. зі змінами і доповненнями: <https://zakon.rada.gov.ua/laws/show/z0893-99#Text>
3. Ткаченко Н.М., Борович О.В, Цюцяк І.Л., Цюцяк А.Л. Фінансовий облік 2: навчальний посібник. К.: Алерта, 2014. 456 с.

*Шведова Ганна Леонідівна,  
доцент кафедри правового забезпечення безпеки бізнесу,  
кандидат юридичних наук, доцент,  
Державний торговельно-економічний університет,  
м. Київ, Україна*

### ЕФЕКТИВНІСТЬ ПРАВОВИХ РЕФОРМ В УКРАЇНІ В УМОВАХ ВОЄННОГО СТАНУ

Одними з пріоритетних сфер, в яких здійснюється адаптація законодавства України, є сфери енергетики та транспорту. Відповідно до «Угоди про асоціацію між Україною, з однієї сторони, та європейським Союзом, Європейським співтовариством з атомної енергії і їхніми державами-членами, з іншої сторони» політична асоціація та економічна інтеграція України з Європейським Союзом залежатиме від прогресу в імплементації цієї Угоди, а також від досягнень України в забезпеченні поваги до спільних цінностей і прогресу в наближенні з ЄС у політичній, економічній та правовій сферах. Окремо зазначається про посилення співробітництва у сфері енергетики, з урахуванням зобов'язань Сторін стосовно виконання договору про заснування Енергетичного Співтовариства, посилення енергетичної безпеки, сприяння розвитку належної інфраструктури та посилення ринкової інтеграції та регуляторної адаптації до ключових елементів *acquis* ЄС, сприяння енергетичній ефективності та використання поновлюваних джерел енергії, а також намагання досягти високого рівня ядерної безпеки [1].

Разом з тим мали місце й інші реформи. Зміни в різних сферах українського суспільства мали свої позитивні наслідки, водночас, проведений аналіз вітчизняного



законодавства, а також політичні заяви міжнародних організацій та їх лідерів свідчать про необхідність подальшої реформації.

Щодо сфер, в яких законодавчі реформи мають продовжуватися, можна навести такі приклади:

– боротьба з відмиванням коштів (в умовах воєнного часу це питання є надзвичайно актуальним з огляду на часте спрямування цих коштів на фінансування тероризму та розповсюдження зброї масового знищення). При подальших змінах у вітчизняні нормативні акти слід враховувати що з 30 червня 2023 року Європарламент і Рада ЄС попередньо домовились, що будуть змушувати постачальників криптовалют надавати ідентифікаційну інформацію про всі перекази цифрових активів [2]. Крім того, національні суб'єкти контролю мають посилювати контакти з відповідними фінансовими регуляторами інших країн щодо обміну досвідом, що вимагатиме укладення договорів про співробітництво на міжнародному рівні;

– внесення змін до антиолігархічного закону, а також ухвалення підзаконних актів на втілення його приписів, які б належним чином унормували процедуру реалізації закріплених повноважень Ради національної безпеки і оборони України;

Крім того, як показує міжнародний досвід країн, які вже отримали статус держав-членів Європейського Союзу, зокрема, Республіки Хорватія та Республіки Польща, важливо не просто привести у відповідність національне законодавство до законодавства Європейського Союзу, але й створити так звану «інфраструктуру», яка б забезпечувала функціонування вже адаптованого законодавства [3; с. 226]. Така інфраструктура, на нашу думку, має передбачати комплексну взаємодію виконавчих (зокрема, антикорупційних) і судових органів. Узгоджена за допомогою нормативно-правових актів робота відповідних інституцій впливатиме на здатність нашої держави ефективно реалізовувати завдання, що випливають із взятих зобов'язань перед ЄС.

Таким чином, на сьогодні євроінтеграційна адаптація законодавства, що впливає на ефективність правових реформ в Україні, вже втілена шляхом адаптації до європейських стандартів сфери енергетики та транспорту, а також частково за наслідками:

- реформи антикорупційних органів;
- судової реформи;
- прийняття антиолігархічного закону.

Перспективи реалізації правових реформ полягають в наступних напрямках:

– продовження судової реформи. Доцільним буде внесення законодавчих змін, які заборонять існуюче призначення під час воєнного стану на посади Вищої ради правосуддя всіх кандидатів, рекомендованих етичною радою.

– потребує врегулювання питання затвердження процедури відбору нових суддів Конституційного Суду України без врахування кореляції відбору з політичною волею правлячих еліт, а лише на підставі чесного й прозорого конкурсу. Для цього необхідним є внесення змін у відповідне законодавство (Закон України «Про Конституційний Суд України» від 13 липня 2017 року № 2136-VIII [4]), або ж прийняття з урахуванням зазначених рекомендацій проекту Закону про конституційну процедуру від 21 грудня 2020 року № 4533 [5];

– зміни до антикорупційного законодавства разом із практичною реалізацією окремих їх положень (зокрема, щодо узгодженості роботи антикорупційних органів,





а також їх взаємодії з судами).

### СПИСОК ВИКОРИСТАНИХ ДЖЕРЕЛ:

1. Закон України «Про ратифікацію Угоди про асоціацію між Україною, з однієї сторони, та Європейським Союзом, Європейським співтовариством з атомної енергії і їхніми державами-членами, з іншої сторони» від 16 вересня 2014 року № 1678-VII // Відомості Верховної Ради України – 2014. – № 40. – стаття 2021.
2. Жила Н. ЄС посилює контроль криптовалют у боротьбі проти відмивання коштів. 30 червня. 2022. <https://mezha.media/2022/06/30/yes-posyliuie-kontrol-kryptovaliuty-u-borotbi-proty-vidmyvannia-koshtiv/>
3. Прилипчук О. В. Зарубіжний досвід адаптації національного законодавства до законодавства Європейського Союзу / О. В. Прилипчук // Теорія та практика державного управління. – 2016. – № 4(55). – С. 219–227.
4. Закон України «Про Конституційний Суд України» від 13 липня 2017 року № 2136-VIII // Офіційний вісник України. – 2017 – № 63. – стаття 1912.
5. Проект Закону про конституційну процедуру від 21 грудня 2020 року № 4533. <https://itd.rada.gov.ua/billInfo/Bills/CardByRn?regNum=4533&conv=9>

*Штогрин Дмитро Анатолійович,  
викладач кафедри інформаційних технологій,  
ЗВО «Університет Короля Данила»,  
м. Івано-Франківськ, Україна*

### РЕАЛІЗАЦІЯ МНОЖИННОГО НАСЛІДУВАННЯ В ПРОГРАМУВАННІ

Існує декілька парадигм-підходів для написання програм - процедурний, функціональний та об'єктно-орієнтований підхід. Одним з найбільш поширених підходів є об'єктно-орієнтоване підхід, який і служить теоретичною базою для об'єктно-орієнтованого програмування або ООП, як його часто скорочують. Цей підхід базується на представленні різних сутностей у вигляді об'єктів та взаємодії між ними. Отже, в ООП все являється об'єктами, а об'єкти мають стан ,0,,,,,,,,,,,,, який виражається за допомогою змінних та поведінку, що виражається за допомогою методів. Варто зазначити, що об'єкти не утворюються самі по собі, а створюються на основі класів. Клас це просто контейнер в якому оголошені змінні та методи, а об'єкт це його копія, що зберігається в оперативній пам'яті.

З вищесказаного стає зрозумілим, що можуть виникнути ситуації коли декілька об'єктів побудованих на базі різних класів є достатньо схожими і мають однакові змінні та методи.

Для прикладу, можемо розглянути об'єкти які описують такі сутності - автомобіль та транспортний засіб. Чи це однакові об'єкти? – ні, транспортним засобом може бути і велосипед, а він точно не є автомобілем. Тому ми не можемо викинути чи за-



мінити один з вищеописаних об'єктів. Але в такому разі ми маємо частину даних які однакові для декількох об'єктів, а це ніщо інше як дублювання коду.

Щоб уникнути цього явища в ООП існують два підходи: асоціація, втіленням якої є агрегація і композиція та наслідування.

Асоціація – відношенням між об'єктами, де один об'єкт складається з інших об'єктів і використовує їх як свої складові частини.

Наслідування – механізм який вказує на відношення між класами, коли один клас (підклас або нащадок) успадковує властивості та методи іншого класу (батьківського класу або суперкласу). Це означає, що підклас може використовувати, розширювати і перевизначати функціональність батьківського класу, а не тільки використовувати його, як у випадку з асоціацією.

Для опису проблеми множинного наслідування і шляхів її вирішення сконцентруємось на процесі наслідування. Як ми вже знаємо, для розробки класу з ширшим функціоналом за функціонал існуючого класу, замість дублювання коду можна застосувати наслідування. Але можуть виникнути ситуації, коли наш клас має містити код з декількох батьківських класів. Тобто, здійснити множинне наслідування.

На перший погляд це не має спричинити жодної проблеми, а навпаки дає тільки переваги – дублювання коду стане ще менше.

Проте, це може спричинити проблеми коли два базових класи мають методи з однаковими іменами. Ця проблема проявляється, коли ми спробуємо викликати такий метод на базі дочірнього класу. Метод якого батьківського класу викликаємо, якщо їхня сигнатура ідентична?

Цю проблему різні мови програмування вирішують по своєму. Розглянемо методи вирішення проблеми на основі одних з найпопулярніших мов програмування, що підтримують ООП парадигму – Java та Python.

В Python проблему множинного наслідування вирішили доволі просто – вибираємо метод того класу, який оголошений в списку батьківських класів швидше. Наприклад, у нас є клас Smartphone, він наслідує два батьківських класи Phone та Computer, він успадковує всі методи та параметри, але якщо в класах є два однакових методи - calculate(), тоді береться метод тільки з першого класу. Потрібно врахувати, що множинне наслідування може призвести до складних структур та непередбачуваної поведінки.

В Java застосували інший підхід. Припустимо, якщо ми б зобов'язувались перевизначати поведінку однакових методів тоді не важливо скільки є методів в батьківських класах і чи вони є однакові, все одно ми створимо власну реалізацію і будемо викликати саме її. Java використовує саме такий підхід, а щоб зобов'язати реалізовувати методи, класи мають містити тільки методи без реалізації і замість класу ми використовуємо позначку interface. Хоч варто зазначити, що це тільки урізана версія множинного наслідування. В Java не реалізовано повноцінне множинне наслідування класів.

У деяких мовах програмування, забороняється множинне наслідування, вони використовують інтерфейси або абстрактні класи для досягнення схожого функціоналу. Інші мови програмування намагаються боротись з проблемами шляхом введення певних обмежень та правил. Але реалізувати повноцінне множинне наслідування в повному його обсязі неможливо.



## СПИСОК ВИКОРИСТАНИХ ДЖЕРЕЛ:

1. Олександр Швець. Занурення в патерни проектування. Refactoring.Guru, 2021. 396 с.
2. Eric Freeman. Head First Design Patterns: Building Extensible and Maintainable Object-Oriented Software: 2nd Edition / Eric Freeman, Elisabeth Robson. O'Reilly Media, 2021. 669 p.

***Shcherbukha Roman Hennadiiovych,***  
*1st-year master student*  
*majoring in Foreign Language Pedagogy (English Language and Literature)*  
***Research Advisor:***  
***Vovk Olena Ivanivna,***  
*Doctor of Pedagogy, Professor,*  
*Professor of the Department of English Philology and Methods of Teaching English,*  
*Bohdan Khmelnytsky National University in Cherkasy,*  
*Cherkasy, Ukraine*

## MAJOR APPROACHES TO FOREIGN LANGUAGE ACQUISITION

This study delves into major foreign language acquisition (FLA) approaches, namely the Cognitive and Communicative Approach (CCA), Communicative Language Teaching (CLT), Task-Based Language Teaching (TBLT), and Content and Language Integrated Learning (CLIL). Specifically, the CCA centers on incremental fostering learners' communicative and cognitive competence through progressing distinct stages. CLT, originating from critique of conventional language teaching methods, prioritizes oral interaction and communication skills by emphasizing the facilitation of language learning rather than explicit instruction. TBLT engages learners in meaningful activities that involve real-world tasks, placing significance on purposeful language usage rather than the mere demonstration of grammatical rules. CLIL, in its turn, integrates language and content instruction, conducive to a synergistic relationship between both elements and augmenting cognitive development, motivation, and intercultural understanding.

Notably, *the Cognitive and Communicative Approach (CCA)* developed by O. Vovk focuses on enhancing learners' communicative and cognitive competence. It acknowledges the relation between communicative and cognitive abilities, with the objective of improving interaction and cognitive processes (such as synthesis, analysis summarization, generalization, conceptualization, etc.). The model embedded in this approach incorporates stages such as perception, reproduction, apperception, incubation, creative speech reproduction, and independent speech production. Learners incrementally progress from exposure to a communicative context, reproducing input, analyzing and constructing conceptual models, incubating knowledge, and engaging in creative reproduction. The approach highlights the importance of independent speech production and developing communicative and cognitive abilities [12, p. 83].

Another framework of FLA is *Communicative Language Teaching (CLT)* [9]. It



was initiated yet in 1966 by the linguist and anthropologist D. Hymes, who introduced the concept of communicative competence. CLT received great recognition and was welcome among language learners and teachers. Its primary objective is to improve oral communication and interpersonal skills through various interactive activities such as conversations, small talks, suggestions, and role-plays. In contrast to traditional methodologies, CLT places emphasis on facilitating language learning rather than providing explicit instructions [6, p. 2]. It recognizes the social context and purposes of language, and views language as a tool. CLT prioritizes content above linguistic form, and its instructional activities are structured to promote successful communication. The ultimate goal of CLT is to boost learners' communicative competence and practical language skills for everyday use. To encourage fluency, authentic materials and activities are integrated into CLT tasks, and the teacher's role is reduced to that of a guide [5, p. 59]. CLT pinpoints teaching a FL as a form of communication [13]. The idea of interaction is instrumental in CLT, emphasizing the relevance of input, output, and communicative interplay during learning. Within the CLT framework, collaborative meaning-making is emphasized, with successful communication taking precedence above linguistic precision [10, p. 24].

**Task-Based Language Teaching (TBLT)** may be considered a beneficial constituent extending CLT. It is an essential approach within the larger framework of CLT [1] that has received substantial scholarly attention and popularity in language education environments across the world [10, p. 27]. TBLT was developed by N. Prabhu in the 1980s [6] in response to frustration with language education approaches that concentrated only on language forms and typical variations of CLT [10, p. 27]. The primary idea of TBLT is to involve learners in meaningful activities, in which they actively use the target language to complete real-life tasks, with the goal of correcting particular mistakes and developing learners' confidence [7, p. 2]. The basic goal of TBLT is to prioritize meaningful language usage over demonstrating language knowledge or grammatical rule mastery [10, p. 28]. In TBLT, a task is described as an activity that accentuates meaning, presumes problem-solving communication, is related to real-world activities, and is evaluated based on the quality of communicative outcome [8, p. 95]. There are several types of TBLT, which are grounded on task-supported, task-referenced, and task-based activities [1]. The variety of TBLT used in the classroom is determined by methodological assumptions, practical concerns and cultural variables [11].

The most prominent approach to FLA, which has achieved great popularity in contemporary FL Pedagogy, is **Content and Language Integrated Learning (CLIL)**. This term was coined by D. Marsh yet in 1994 [3]. At present, it refers to an educational strategy that blends the teaching and learning of a non-linguistic topic with the use of a L2, whether foreign or not. Language and content interact synergistically in this approach, offering reciprocal benefits for both areas of training [4]. CLIL is distinguished by the integration of language and content, emphasizing both parts while teaching the subject matter in and via a FL. The 4C paradigm, which incorporates content, communication, cognition, and culture, significantly contributes to its adaptability. CLIL is justified by FLA theories and their potential to give an authentic purpose for language learning, improve cognitive development, raise motivation, and build intercultural understanding. By providing an appropriate foundation for substantive discourse and improving learners' motivation, CLIL provides an ability to alleviate the constraints of communicative language acquisition. By focusing



on relevant and intellectually demanding topics, it can overcome flaws in traditional language education methodologies [10, p. 28]. CLIL is believed to have a potential to greatly increase motivation among students [2, p. 58].

To summarize, this study explored most prominent language teaching approaches, including the CCA, CLT, TBLT, and CLIL. While each approach has its unique characteristics and benefits, it is important to consider their contextual variations, implementation challenges, the need for effective feedback and diverse teaching styles. Ultimately, these approaches offer valuable strategies to enhance FL learning and teaching practices, fostering motivation, cognitive development, and intercultural understanding among learners.

## REFERENCES:

1. Bygate, M. (2015). *Domains and Directions in the Development of TBLT*. Amsterdam : John Benjamins Publishing Company, URL: <https://doi.org/10.1075/tblt.8> (date of access: 18.05.2023).
2. Harrop, E. (2012). *Content and Language Integrated Learning (CLIL): Limitations and possibilities*. Encuentro. No. 21. P. 57–70. URL: <https://files.eric.ed.gov/fulltext/ED539731.pdf> (date of access: 17.05.2023).
3. Marsh, D. (1994). Bilingual Education & Content and Language Integrated Learning. *International Association for Cross-cultural Communication (Eds.), Language Teaching in the Member States of the European Union (Lingua)*. Paris : University of Sorbonne.
4. Marsh, D. (2002). *CLIL/EMILE- The European Dimension: Actions, Trends and Foresight Potential, Brussels, European Commission*. Jyväskylä : UniCOM. 204 p.
5. Mgr. Tomáš Gráf. (2012) Úvod do didaktiky angličtiny: Introduction to ELT Methodology : Phd Thesis : 14.02.2012. Univerzita Karlova v Praze. Prague. 109 p.
6. Prabhu, N. (1987). *Second Language Pedagogy*. Oxford: Oxford University Press, 160 p.
7. Rakhmanov, S. M. and Giyasova qizi, N. S. (2021). Common Teaching Methods and Its Usage in A Second Language Acquisition. *Scientific Progress*. Volume 2. Issue 6. P. 57-59.
8. Skehan, P. (1998). *A Cognitive Approach to Language Learning*. Oxford: Oxford University Press. 324 p.
9. Suemith, M. E. (2011). The Communicative Language Teaching Approach: Theory and Practice. *Magister Scientiae*. No. 30. P. 1–9. URL: <https://media.neliti.com/media/publications/232429-the-communicative-language-teaching-appr-3d20a903.pdf> (date of access: 17.05.2023).
10. Tavakoli, P., Jones, R. (2018). *An Overview of Approaches to Second Language Acquisition and Instructional Practices*. Cardiff : Welsh Government. 53 p. URL: <http://gov.wales/statistics-and-research/overview-approaches-second-language-acquisition-instructional-practices/?lang=en> (Last accessed: 05.01.2023).
11. Van den Branden, K. (2006). Task-based Language Teaching in a Nutshell. *Task-Based Language Education—From Theory to Practice*. Cambridge : Cambridge University Press, P. 1–16.
12. Vovk, O. (2017). Foreign Language Acquisition: A Communicative and Cognitive Paradigm. *Science and Education*. Vol. 26. No. 6. P. 81–85.
13. Widdowson, H. G. (1972). The Teaching of English as Communication. *ELT journal*. Vol. 1, no. 27. P. 15–19.



**Бичок Софія Володимирівна,**  
студентка 2 курсу спеціальності «Право»,  
факультет міжнародної торгівлі і права,  
Державний торговельно-економічний університет,

**Науковий керівник:**  
**Корягіна Анжела Миколаївна,**  
кандидат юридичних наук,  
доцент кафедри правового забезпечення безпеки бізнесу,  
Державний торговельно-економічний університет,  
М. Київ, Україна

## ШЛЯХИ ВДОСКОНАЛЕННЯ ЕЛЕКТРОННОГО УРЯДУВАННЯ В УМОВАХ ВОЄННОГО СТАНУ

До початку повномасштабної війни в Україні, розвиток сфери електронного урядування відбувався досить розважливо та виважено, однак початок воєнних дій на всій території нашої держави прискорив та масштабував процес створення нових, неактуальних раніше, проте вкрай важливих на сьогодні, сервісів. Саме тому Міністерству цифрової трансформації України довелось відійти від своїх першочергових планів у запровадженні Стратегії здійснення цифрового розвитку у мирний час, відповідно до вимог нових реалій життя. З урахуванням того, що значна кількість людей знаходяться на тимчасово окупованих територіях, втратили документи або змушені були покинути свої домівки, відбулося значне підвищення попиту на електронні послуги.

Тому провідною метою наразі є співпраця національних та міжнародних професіоналів у сфері інформаційних технологій задля того, щоб у короткі строки сформувати для інформаційної оборони та захисту нашої держави сильну ІТ-армію.

Наочними результатами такої роботи на даний момент є:

- Відкриття криптофонду задля зібрання коштів на військові (категорія «Допомога армії») та гуманітарні потреби;
- Впровадження механізму відновлення критичної інфраструктури на основі Starlink по всій Україні;
- Створення чатботу Є-Ворог для збору інформації про диверсантів та відслідковування техніки ворога [1];
- Впроваджено «Дія. Бізнес»-платформа для підприємців, біженців та тимчасово переміщених з України, що працюють закордоном [2];
- Додаток «eДокумент» – містить паспортні дані громадян та картки платників податків, що є корисним для тих, хто в умовах вимушеної евакуації втратив свої документи чи не мають змоги отримати до них доступ [3];
- Запущено єдиний портал для збору пожертв на підтримку України UNITED24, збільшення кількості благодійних пожертв для підтримки армії, медицини, відбудови зруйнованої інфраструктури, збори коштів на армію дронів та для підтримки цифровізації;
- Запуск Реєстру пошкодженого або знищеного майна – система «eВідбудова»;
- Впроваджено «Дія. Безбар'єрність» задля підвищення емоційного стану, доступності та комфорту користування пільгами.



Варто також наголосити про інтеграцію України до Єдиного цифрового ринку Європейського Союзу під час воєнного стану. З метою наближення положень національного законодавства до європейських вимог у сфері електронних довірчих послуг, 1 грудня 2022 року Верховна Рада України ухвалила Закон України «Про внесення змін до деяких законодавчих актів України щодо забезпечення укладення угоди між Україною та Європейським Союзом про взаємне визнання кваліфікованих електронних довірчих послуг та імплементації законодавства Європейського Союзу у сфері електронної ідентифікації». Цей документ забезпечує безперервне обслуговування електронних підписів незалежно від припинення діяльності провайдерів таких підписів та надає можливості дистанційної ідентифікації особи в режимі онлайн без необхідності фізичної присутності під час отримання кваліфікованого електронного підпису. Це дозволить українцям використовувати кваліфіковані підписи, отримані в ЄС, щоб мати послуги в Україні. Також це спростить електронну взаємодію з європейськими партнерами при веденні бізнесу [4].

На сьогодні Уряд України уже має власні перспективні програми та завдання у сфері цифровізації, які повинні бути реалізовані у короткостроковий період:

- Запуск національного мобільного роумінгу на всій території України;
- Повне відновлення роботи Єдиного державного веб-порталу відкритих даних та забезпечення поновлення публікацій наборів відкритих даних;
- Можливість реєстрації дітей у заклади дошкільної та шкільної освіти через електронний кабінет та електронну чергу. Отримання е-атестату для дітей закладів шкільної освіти (системи е-школа та е-освіта);
- Створення системи для реєстрації шлюбу онлайн. Електронний реєстр зареєстрованих шлюбів;
- Модернізація ІС «Вулик 2.0» – «Вулик 3.0» – програмний комплекс автоматизації центрів надання адміністративних послуг, як підсистема Системи електронної взаємодії органів виконавчої влади.

Також, як відомо, ще з 2016 року Європейський Союз підтримує цифровий розвиток України, а також надає фінансову допомогу для розвитку цієї сфери у розмірі більш ніж 50 млн євро. Наразі ж діє Проєкт, залучений підтримкою ЄС, який триває з листопада 2022 року до квітня 2025 року - «Цифрова трансформація для України»(DT4UA).

Саме тому, станом на сьогодні, Естонська академія електронного урядування, яка 12 років співпрацювала з українським державним сектором, наразі очолює реалізацію цього Проєкту із загальним бюджетом 17.4 млн євро, а його отримувачем буде Міністерство цифрової трансформації України.

Зокрема, Посол Матті Маамікас, Голова Представництва ЄС в Україні зазначив: «Попри повномасштабну війну Росії, Україна демонструє один із найдинамічніших процесів цифрової трансформації в усьому світі. Наш обов'язок – допомогти забезпечити безперервний розвиток цифрових послуг в Україні. Ці послуги, необхідні під час війни, залишатимуться актуальними і в процесі відновлення.» [5].

Завдання Проєкту ґрунтуються на чотирьох основних шляхах вдосконалення:

1. Покращення обміну даними між реєстрами та надавачами послуг.
2. Розвиток інфраструктури електронної ідентифікації згідно з регламентом eIDAS.
3. Розвиток цифрових послуг та середовища надання послуг «Дія».



4. Забезпечення швидкого реагування на потреби, спричинені повномасштабними воєнними діями..

Однак, незважаючи на всю плідну працю Міністерства цифрової політики України, досі є низка недоліків, що існували у мирний час та стали більш помітними в умовах воєнного стану: відсутність відповідних технічних можливостей та доступу до мережі Інтернет; проблема захисту приватності; недостатня кількість кваліфікованих кадрів в сфері ІТ; недосконалість нормативно-правової бази, яка була б адаптована до воєнного часу та міжнародних стандартів; проблема форс-мажорних обставин; низька проінформованість громадян та відповідно недовіра до електронних послуг; обмежений доступ до публічної інформації та відомчих реєстрів; організаційні та технічні складнощі надання електронних адміністративних послуг від час воєнного стану.

Таким чином, введення воєнного стану в умовах повномасштабного вторгнення РФ на територію України значною мірою вплинуло на функціонування інструментів електронного урядування, що спричинило деякі обмеження та незручності для громадян та юридичних осіб. Проте, варто пам'ятати, що більшість таких проблем пов'язані з аспектами безпеки та не мають постійного характеру.

Крім того, на нашу думку, Уряду України варто звернути увагу на такі доцільні напрямки розвитку, з метою мінімізування проблем та перешкод у сфері цифровізації: розвиток цифрової сумісності спираючись на досвід європейських держав; робота над популяризацією електронного урядування серед населення; зосередження на подоланні проблеми доступності до Інтернету; робота над більшим захистом електронних сервісів та конфіденційності даних; пошук джерел фінансування проєктів у напрямку їх диверсифікації за рахунок вигідних міжнародних грантів.

#### СПИСОК ВИКОРИСТАНИХ ДЖЕРЕЛ:

1. Федоров М. Цифровізація України: до, під час і після повномасштабної війни. Українська правда: веб-сайт. URL: <https://www.pravda.com.ua/columns/2022/05/27/7348844/> (дата звернення: 10.05.2023)
2. Дія. Цифрова держава. Проєкти: веб-сайт. URL: <https://plan2.diia.gov.ua/projects> (дата звернення: 10.05.2023)
3. Мстислав Банік про кібервійну Мінцифри, нові послуги Дії і StarLink-інтернет: веб-сайт. URL: [https://24tv.ua/pishetsya-istoriya-mstislav-banik-pro-kiberviynu-mintsifri-povi\\_n1909055](https://24tv.ua/pishetsya-istoriya-mstislav-banik-pro-kiberviynu-mintsifri-povi_n1909055) (дата звернення: 10.05.2023)
4. Про внесення змін до деяких законодавчих актів України щодо забезпечення укладення угоди між Україною та Європейським Союзом про взаємне визнання кваліфікованих електронних довірчих послуг та імплементації законодавства Європейського Союзу у сфері електронної ідентифікації: Закон України від 01.12.2022 р. № 2801-IX URL: <https://itd.rada.gov.ua/billInfo/Bills/pubFile/976024> (дата звернення: 10.05.2023)
5. 17,4 млн євро на цифрову трансформацію: ЄС запускає проєкт підтримки України | Євроінтеграційний портал. Євроінтеграційний портал |. URL: <https://eu-ua.kmu.gov.ua/novyny/174-mln-eyvro-na-cyfrovu-transformaciyu-yes-zapuskaye-proyekt-pidtrymky-ukrayiny> (дата звернення: 10.05.2023)





*Боринець Роман Валерійович,  
студент II курсу спеціальності  
«Інженерія програмного забезпечення»,  
ЗВО «Університет Короля Данила»  
Науковий керівник:  
Штогрин Дмитро Анатолійович,  
викладач кафедри ІТ,  
ЗВО «Університет Короля Данила»,  
м. Івано-Франківськ, Україна*

## ШТУЧНИЙ ІНТЕЛЕКТ ТА СФЕРИ ЙОГО ЗАСТОСУВАННЯ

Останнім часом ми все частіше зіштовхуємось з новинами про штучний інтелект і хвилюваннями, що штучний інтелект кардинально змінить звичний спосіб життя та замінить багато сучасних професій та спеціалістів, в тому числі і розробників програмного забезпечення.

Щоб краще зрозуміти вплив ШІ, спочатку варто прояснити та сформулювати саме визначення для терміну “штучний інтелект”. З цим нам допоможе одна з реалізацій ШІ, а саме ChatGPT. Отож, ми отримали наступне визначення: “Штучний інтелект (англ. Artificial Intelligence або AI) - це галузь науки, що вивчає створення і розробку комп'ютерних систем, які можуть виконувати завдання, що раніше вважалися можливими лише за умови наявності людської інтелектуальної діяльності.[1] Ми можемо зрозуміти з цього визначення, що це просто інструмент, хоч і складний, для зручної та комфортної роботи, який заточений під певний вид робіт. Тобто, не існує штучного інтелекту, що замінює людину, є тільки інструмент який імітує роботу людини для певної задачі.

Зрозумівши, що собою являє штучний інтелект, можемо визначити його вплив на різні аспекти нашого життя.

Реалізації ШІ для розробки ПЗ допомагають розробникам краще опанувати код та оцінити його. Наприклад, якщо використати ШІ (BlackBox AI) та дати йому завдання - написати сайт, він виконає запит через деякий час і покаже результат роботи. Програмісту залишається тільки перевірити результат та відкоригувати його.

Але це тільки здається тривіальною задачею. Насправді, необхідно чітко та правильно сформулювати завдання з описом деталей, валідувати та верифікувати результат і внести необхідні корективи.

Як наслідок, ми пришвидшуємо процес розробки, але розробкою все одно займається програміст, а ШІ тільки допомагає йому в цьому.

Можна подивитися і на інше використання ШІ в контексті роботи програміста. Наприклад, програміст написав певний код і при виконанні коду компілятор видає помилку. Програміст, звичайно, може вирішити проблему самостійно – годинами шукати вирішення проблеми на різних профільних форумах чи сайтах, а може дати перевірити код штучному інтелекту.

На перший погляд ШІ – це доволі вузькоспеціалізований інструмент, але якщо зануритись в його використання, то можна зрозуміти, що ШІ використовується в різних галузях: для розпізнавання та генерації голосу, для розпізнавання обличчя чи



відео (Face ID, Windows Hello), для надання рекомендації на основі історії користувача, для постановки діагнозу і іншого. Наприклад, Google Lens – технологія розпізнавання зображень, яка дозволяє користувачам отримати інформацію про об'єкти, які знаходяться на екрані пристрою за допомогою камери та алгоритмів машинного зору. А це в свою чергу дозволяє перекладати текст з камери в реальному часі, сканувати та виконувати математичні завдання, визначити породи собак, дізнатися назви рослин, копіювати текст з картинки чи інших об'єктів та багато іншого.

З кожним роком науковці, програмісти, інженери розробляють все нові винаходи для того, щоб наше життя стало комфортніше та зручніше. Штучний інтелект – це один з проектів, який люди розробили для автоматизації рутинних завдань. Як раніше було згадано, штучний інтелект застосовується майже всюди: банки застосовують його в страховій діяльності, на біржі для прогнозування майбутніх показників, для оцінки конкурентів на ринку, для управління мережами стільникового зв'язку, для автоматизації та в інших сферах. Але постає питання, чи безпечний розвиток ШІ? Звичайно так, тому що це інструмент, який виконує тільки ту роботу для якої його створили і ми вже бачимо його позитивний вплив на наше життя. Ми кожного дня використовуємо його для автоматизації рутинної роботи. Завдяки ньому відбувається персоналізація реклами, формуються рекомендації контенту і інші звичні речі.

Ми переконались, що штучний інтелект – хороший інструмент, який можна використовувати майже в усіх сферах, навіть в медицині.

Сьогодні ШІ допомагає вирішувати проблеми пов'язані з вадами у здоров'ї: складає план вправ для відновлення, меню харчування, аналізує результати обстежень і інше (звичайно з схваленням лікаря). Також штучний інтелект допомагає при розробці ліків від різних хвороб.

Отже, Штучний інтелект – це інструмент, який допомагає зробити життя комфортніше. Він може замінити деякі професії, але і створить нові. Ці професії будуть пов'язані з налаштуванням, тестуванням та впровадженням штучного інтелекту.

### СПИСОК ВИКОРИСТАНИХ ДЖЕРЕЛ:

1. «Тотальна автоматизація. Як комп'ютерні алгоритми змінюють світ» Крістофер Стейнер, «Наш формат» 2018 рік 280 ст.
2. «Життя 3.0. Доба штучного інтелекту» Макс Тегмарк, «Наш формат» 2019р. 407 ст.



*Буренок Єгор Олексійович,  
студент IV курсу спеціальності «Право»,  
ЗВО «Державний торговельно-економічний університет»  
Науковий керівник:  
Сонюк Ольга Василівна,  
кандидат юридичних наук, доцент,  
доцент кафедри правового забезпечення безпеки бізнесу,  
ЗВО «Державний торговельно-економічний університет»,  
м. Київ, Україна*

## **ЗАХИСТ БАЗ ДАНИХ СУБ'ЄКТІВ ГОСПОДАРЮВАННЯ ВІД КІБЕРАТАК**

Кібератака - спрямовані дії в кіберпросторі, які здійснюються за допомогою засобів електронних комунікацій та спрямовані на досягнення однієї або сукупності таких цілей: порушення конфіденційності, цілісності, доступності електронних інформаційних ресурсів, що обробляються в комунікаційних та/або технологічних системах, отримання несанкціонованого доступу до таких ресурсів; порушення безпеки, сталого, надійного та штатного режиму функціонування комунікаційних та/або технологічних систем; використання комунікаційної системи, її ресурсів та засобів електронних комунікацій для здійснення кібератак на інші об'єкти кіберзахисту.

Кіберзахист - сукупність організаційних, правових, інженерно-технічних заходів, а також заходів криптографічного та технічного захисту інформації, спрямованих на запобігання кіберінцидентам, виявлення та захист від кібератак, ліквідацію їх наслідків, відновлення сталості і надійності функціонування комунікаційних, технологічних систем.

База персональних даних - іменована сукупність упорядкованих персональних даних в електронній формі та/або у формі картотек персональних даних.

Поширення кіберзагроз на усі сфери життєдіяльності та вдосконалення інструментарію їх реалізації зумовлює необхідність зміни стратегії і тактики протидії їм. Набуває значимості максимально швидке виявлення вразливостей і кібератак, реагування та поширення інформації про них для мінімізації можливої шкоди.

Україна має бути здатною забезпечити свій соціально-економічний розвиток у цифровому світі, що вимагає набуття спроможності ефективно стримувати деструктивні дії в кіберпросторі, досягнення кіберстійкості на всіх рівнях та взаємодії всіх суб'єктів забезпечення кібербезпеки, яка ґрунтується на довірі.

Невід'ємним елементом облікової політики України є облікова система, яка слугує інформаційною базою для управління господарською діяльністю суб'єктів господарювання.

Під захистом облікової інформації розуміється стан її захищеності від випадкових або навмисних впливів природного або штучного характеру, що можуть привести до нанесення шкоди власникам або користувачам цієї інформації

Питання кібербезпеки мають бути у порядку денному кожного підприємства незалежно від його масштабів, рівня складності і характеру комерційної діяльності, а також усвідомлені усіма співробітниками підприємства.

Кібербезпеку в частині облікової політики підприємства, засновану на реалі-



зації і захисті економічних інтересів підприємства, науковці Ю.Ю. Мороз та Ю.С. Цаль-Цалко визначають як захищеність його життєво важливих інтересів від внутрішніх і зовнішніх загроз, тобто захист підприємства, його кадрового і інтелектуального потенціалу, інформації, технологій, прибутку, доданої та ринкової вартості підприємства, який забезпечується системою заходів спеціального правового, економічного, організаційного, інформаційно-технічного і соціального характеру .

Завданням організації кіберзахисту і безпеки даних у бухгалтерії є забезпечення комплексу організаційно-технічних заходів та кадрової роботи, спрямованої на збереження комерційної таємниці.

Загалом, на відміну від придбання традиційних форм оборонних засобів, де наголос робиться на фізичному обладнанні, дієвість кіберзахисту більше залежить від обміну інформацією, співпраці і координації. Це все – речі, які важко піддаються фізичному виміру

Більшість підприємств для здійснення облікових процесів застосовує комп'ютеризовану форму ведення бухгалтерського обліку, що передбачає використання таких програмних продуктів, як «1С:Підприємство.8», «BAS Бухгалтерія», «BAS Бухгалтерія КОРП», «BAS Комплексне управління підприємством», «Бухгалтерська програма SAP».

Про важливість захисту інформації сьогодні свідчать такі факти: у 2020 році було зафіксовано 1 120 витоків інформації і кібератак, а також зламано близько 20,1 млрд. записів, що на 50% більше, ніж у 2019 році.

Існує багато способів викрадення інформації через комп'ютер, але найголовнішою проблемою для користувачів є віруси.

Докладним прикладом нищівної дії комп'ютерного вірусу є вірус “Pety.A”, який завдав шкоди 12,5 тисячам комп'ютерів у нашій державі та поширився на 64 країни світу.

Не менш важливим повинно стати належне реагування на інциденти (внутрішнє чи зовнішнє – залежно від обставин). Інформування відповідних органів є способом поліпшення загальної ситуації у галузі кібербезпеки

Для хакерів найбільш привабливою є інформація щодо управлінського обліку підприємства, яка містить комерційну таємницю. Захист облікової системи потрібно здійснювати також тому, що більша частина інформації знаходиться в електронному вигляді і має високий ступінь вразливості до хакерських атак.

Більшість випадків витоку інформації, які трапилися в облікових системах банків і фінансових установ, виникла не через вразливість інформаційних систем, а через недбайливі дії працівників, такі як: відкриття файлів від невідомих адресатів, які надійшли через пошту або через інший вид швидкого обміну повідомленнями; встановлення неліцензійного програмного забезпечення; використання простих паролів або використання одного й того самого пароля впродовж тривалого часу; «запам'ятовування» паролів у публічних місцях (ресторанах, кафе, бібліотеках); робота з конфіденційними документами в публічних місцях; – завантажування розважальних програм та відвідування розважальних сайтів ;винесення конфіденційної інформації за межі організації.

Дослідниками С.А. Вітер та І.І. Світличин запропоновано наступні заходи щодо захисту облікової інформації від кіберзлочинців : організаційні (обмеження незакон-



ного доступу до приватної інформації); технічні (попередження несанкціонованих осіб щодо навмисного вторгнення в облікову інформацію за допомогою технічних засобів або програмного забезпечення); кадрові (підвищення компетентності та відповідальності у використанні інформаційних технологій працівниками організації).

Логічна безпека реалізується за допомогою технології, яка обмежує доступ до системи та інформації суб'єкта господарювання. Фізична безпека використовує заходи, яких підприємство чи установа вживає для захисту своїх даних, об'єктів або ресурсів, що зберігаються на фізичних носіях.

На кожному підприємстві повинна бути створена програма визначених дій, спрямованих на створення кіберзахисту облікової інформації, сфера застосування якого поширюється на людські ресурси і не обмежується винятково технологічними аспектами.

### СПИСОК ВИКОРИСТАНИХ ДЖЕРЕЛ:

1. Закон України «Про основні засади забезпечення кібербезпеки України» - Відомості Верховної Ради (ВВР), 2017, № 45, ст.403.
2. Закон України «Про захист персональних даних» - Відомості Верховної Ради України (ВВР), 2010, № 34, ст. 481.
3. Указ Президента України №447/2021 «Про рішення Ради національної безпеки і оборони України від 14 травня 2021 року «Про Стратегію кібербезпеки України».
4. Кіберзагрози в облікових системах - Антоненко Н.В., Пасічник П.А., 2021.
5. Захист облікової інформації та кібербезпека підприємства - Вітер С.А., Світлишин І.І. 2017.

*Брага Дар'я Тимурівна,  
студентка 2 курсу,*

*факультету міжнародного торгівлі і права,  
Державного торговельно-економічного університету*

*Науковий керівник:*

*Шведова Ганна Леонідівна,*

*доцент кафедри правового забезпечення безпеки бізнесу,  
кандидат юридичних наук, доцент,*

*Державний торговельно-економічний університет,  
м. Київ, Україна*

### ПРОТИДІЯ ЕКОНОМІЧНІЙ ЗЛОЧИННОСТІ В УМОВАХ ВОЄННОГО СТАНУ

Воєнний стан, як екстремальний соціальний контекст, створює умови, що сприяють появі та посиленню економічної злочинності. Економічні злочини в цьому контексті мають серйозні наслідки для стабільності, безпеки та відновлення суспільства після воєнного конфлікту. Однак, важливо зрозуміти, що ефективна протидія еко-



номічній злочинності може сприяти забезпеченню мирного переходу до нормального функціонування економіки. Розуміння причин та наслідків економічної злочинності під час воєнного стану є ключовим для розробки ефективних стратегій протидії цьому явищу.

На сьогоднішній день економічний фронт України не менш важливий, ніж фронт бойових дій, оскільки на війну йде мільярди гривень, які необхідні для забезпечення військових та оборони. Саме протидія економічній злочинності допомагає підтримувати внутрішні та зовнішні економічні зв'язки України, а відповідальний орган за це – Бюро економічної безпеки України, який був створений відносно не так давно. З початку війни, Бюро економічної безпеки отримало завдання відстежувати необґрунтоване зростання цін на товари, послуги та оренду житла для переселенців [1, ст.38]. З удосконаленням цього бюро був створений бот на платформі Telegram, куди свідомі українці могли повідомляти про незаконні дії у сфері економічних відносин. Наслідком таких скарг, після опрацювання їх БЕБ, було зниження цін на оренду житла, продуктів тощо.

У зв'язку з тим, що багато громадян України виїхало за кордон, було досить важливо відслідковувати сумнівні фінансові транзакції та зовнішньоекономічних операцій. Тому, як результат, було налагоджено зв'язок та співпрацю з країнами Євросоюзу, США, Китаєм для своєчасного обміну важливою інформацією щодо тих аспектів, які були зазначені вище, для протидії економічній злочинності [2, ст.53].

Одним з ключових аспектів економічної злочинності в умовах воєнного стану є незаконна торгівля зброєю, боєприпасами та іншими матеріалами, які можуть використовуватися для воєнних дій. Це може стати джерелом фінансування конфлікту та збройних груп, порушуючи міжнародні санкції та спричиняючи глобальну нестабільність. Для протидії цьому, уряд повинен зміцнити контроль за експортом та імпортом зброї, співпрацювати з міжнародними організаціями та забезпечити ефективний нагляд за кордонами.

1 березня 2022 року було впроваджено спрощена процедура митного оформлення [3], що стала джекпотом для недобросовісних громадян. Виникла проблема з незаконними перепродажами гуманітарної допомоги задля перепродажу, а також ввезення дорогих (комерційних) речей під виглядом гуманітарної допомоги для власних корисливих мотивів. Як приклад можна розглянути такий випадок, що псевдоволонтери завезли 30 автомобілів під виглядом гуманітарної допомоги для ЗСУ. Після проведених санкціонованих обшуків було виявлено та конфісковано 7 автомобілів, які були привезені на територію України як гуманітарна допомога. Зловмисники оцінили вартість цих автомобілів, які перебували на майданчику, в 1,5 млн грн відповідно до своєї таблиці цін [4]. Тому, на нашу думку потрібно вдосконалювати процедуру митного оформлення у воєнний час, щоб запобігти економічній злочинності.

Також важливо боротися з незаконним збагаченням і корупцією, що можуть підірвати економіку та довіру громадян до уряду. Умови воєнного стану часто створюють сприятливе середовище для зловживання владою та розпилу бюджетних коштів. Тому необхідно посилити антикорупційні механізми, встановити ефективний контроль за фінансовими операціями та забезпечити прозорість у витрачанні державних коштів.

На нашу думку, для успішної протидії економічній злочинності в умовах воєнно-



го стану також необхідно залучати суспільство та підтримувати співпрацю з міжнародними партнерами. Поширення інформації про наслідки економічної злочинності, освіта громадян щодо їх прав та обов'язків у таких ситуаціях, а також міжнародне співробітництво у сфері правопорядку та фінансової розвідки є ключовими факторами успіху.

Економічна злочинність під час воєнного стану є серйозною загрозою для суспільства та економічного відновлення після воєнних конфліктів. Протидія цьому явищу вимагає комплексного підходу та спільних зусиль правоохоронних органів, владних структур та міжнародних організацій. Розробка та впровадження ефективних стратегій та заходів протидії економічній злочинності під час воєнного стану є критично важливою для забезпечення стабільності та відновлення суспільства після воєнного конфлікту.

### СПИСОК ВИКОРИСТАНИХ ДЖЕРЕЛ:

1. Теслюк С., Демчук І., Звірко А. Ефективність діяльності бюро економічної безпеки України в умовах воєнного стану. *Věda a perspektivy*. 2022. №4 (11). URL: [https://doi.org/10.52058/2695-1592-2022-4\(11\)-33-42](https://doi.org/10.52058/2695-1592-2022-4(11)-33-42) (дата звернення: 17.05.2023).

2. Забезпечення протидії економічній злочинності в умовах воєнного стану. *Матеріали II міжнародної науково-практичної конференції (ВНПЗ ДГУ, 17.06.2022)* : Міжнар. науково-практ. конф., м. Дніпро, 17 черв. 2022 р. 2022. С. 51–54. URL: <http://info.dgu.edu.ua/bitstream/123456789/857/1/Давидюк%20В.М..pdf>.

3. Деякі питання пропуску гуманітарної допомоги через митний кордон України в умовах воєнного стану : Постанова Каб. Міністрів України від 01.03.2022 р. № 174 : станом на 4 січ. 2023 р. URL: <https://zakon.rada.gov.ua/laws/show/174-2022-p#Text> (дата звернення: 17.05.2023).

4. Завезли 30 авто під виглядом гуманітарної допомоги: групу псевдоволонтерів наздогнала кара. *Новини України. УНІАН*.

URL: <https://www.unian.ua/incidents/zavezli-30-avto-pid-viglyadom-gumanitarnoji-dopomogi-grupu-psevdovolonteriv-nazdogнала-kara-11980470.html> (дата звернення: 17.05.2023).



**Бровченко Євген Миколайович,**  
*аспірант I курсу спеціальності «Комп'ютерна інженерія»,  
 Інститут комп'ютерних технологій,  
 Відкритий міжнародний університет розвитку людини «Україна»*  
**Науковий керівник:**  
**Самарай Валерій Петрович,**  
*директор Інституту комп'ютерних технологій,  
 кандидат технічних наук, доцент,  
 Відкритий міжнародний університет розвитку людини «Україна»,  
 м. Київ, Україна*

## **МОБІЛЬНИЙ ПРИСТРІЙ ЯК ЧАСТИНА БАГАТОФАКТОРНОЇ АУТЕНТИФІКАЦІЇ В АДАПТИВНІЙ КЕЙС-МЕНЕДЖМЕНТ СИСТЕМІ**

У сучасному світі виклики що до захисту корпоративних даних зростають щодня та вимагають ефективних дій. Щоб запобігти несанкціонованому доступу до цих конфіденційних ресурсів, впроваджують різні заходи безпеки на різноманітних рівнях взаємодії. Динаміка розвитку та інтеграція сучасних інформаційних технологій у життя як пересічного користувача так і до виробничих систем ставить перед інженерами нові складні завдання з кібербезпеки. Одним із таких заходів є багатофакторна автентифікація (Multi-Factor Authentication, MFA), яка вимагає від користувачів надання двох або більше доказів для підтвердження своєї особи.

Раніше для автентифікації користувачів використовували один фактор - пароль, але тепер цього недостатньо і для більшої безпеки потрібні додаткові складові, такі як біометричні дані або токени, sms-повідомлення або мобільний додаток. Метою проведення роботи є визначення ефективної методики використання мобільних пристроїв як частини MFA в адаптивній кейс-менеджмент системі (Adaptive Case Management, ACM). ACM - це структура, яка дозволяє організаціям керувати бізнес процесами ефективно, динамічно реагувати на внутрішні та зовнішні обставини, мати можливість використовувати вже існуючий досвід чи створювати нові алгоритми. Слід зазначити наступні корисні та цікаві особливості адаптивного кейс-менеджменту. Система ACM надає можливість накопичення та використання корпоративних знань то досягнень для їх повторного використання чи удосконалення. Успішно завершений кейс, що містить досвід колективної роботи співробітників та учасників, подаєть обробці та редагуванню (для забезпечення універсальності та унікальності) і зберігається в бібліотеці шаблонів для загального використання. Потім, при необхідності, новий кейс на цю тему може бути створений на основі архівної копії чи шаблону.

Адаптивність і гнучкість ACM дозволяє автоматизувати та покращити бізнес-процеси підприємства чи іншої установи в звичному та доступному для співробітників (користувачів) вигляді. Нові кейси формуються самими користувачами як списки завдань та цілей, які потрібно виконати, коригуються і доповнюються по ходу виконання процесу. Причому історія життя того чи іншого кейсу має фіксуватись та запобігати можливим несанкціонованим маніпуляціям. Простота і соціальність системи ACM дозволяють автоматизувати поточні процеси підприємства(установи,





тощо) без детального аналізу чи обробки бізнес-процесів і складного налаштування чи навіть виключає необхідність в специфічному програмуванні. Замість складних описів бізнес-процесів АСМ використовує схожий підхід контрольних точок, що являють собою список завдань, які необхідно виконати чи розглянути. Під час виконання процесу цей перелік коригується і доповнюється. Ці доповнення можуть бути здійснені будь-яким учасником процесу в залежності від політики доступу та поточного стану кейсу. Систему АСМ можна ефективно використовувати практично негайно після інтеграції, поступово створюючи та вдосконалюючи кейси (послідовності завдань і доручень) на будь-які теми та будь-якою кількістю користувачів [1, с. 159].

Запропонований підхід використовує можливості мобільних пристроїв, такі як біометрична аутентифікація, служби на основі визначення місцезнаходження та push-повідомлення, для підвищення безпеки системи АСМ. Мобільні пристрої мають розширені можливості: отримання, обробка та зберігання голосових викликів; спілкування різними каналами; перегляд веб-сторінок; геолокація; біометрія; використання електронної пошти, текстових повідомлень та голосової пошти; використання фото, аудіо та відео; використання віртуальних асистентів; різноманіття формфакторів, розмірів; бездротова робота. Використання мобільних пристроїв як частини MFA у системі АСМ може надати кілька переваг, таких як підвищення безпеки, покращення взаємодії з користувачем і зниження витрат.

Наприклад, мобільний пристрій може використовуватися для підтвердження автентичності користувача. Використання мобільних пристроїв може адаптуватися до швидких сучасних потреб безпеки організації та може бути легко налаштований відповідно до конкретних вимог. Мобільний пристрій є зручним і доступним для багатьох користувачів, він зазвичай знаходиться поруч з користувачем і може використовуватися як додатковий елемент безпеки.

### СПИСОК ВИКОРИСТАНИХ ДЖЕРЕЛ:

1. Бровченко, Є. М., Самарай, В. П., Даценко, І. П., Павленко, В. І. Мобільний пристрій як частина адаптивної кейс-менеджмент системи. Інфокомунікаційні та комп'ютерні технології, 2(04). 2023. С. 157-163.
2. Bhagavatula, S., Chilamkurti, N., Venkatraman, S. Mobile multi-factor authentication: A survey. Journal of Network and Computer Applications (118). 2018. P. 1-17.
3. Gámez, N., García-Sánchez, P., Pérez, J. User authentication using mobile devices: A review. Information Fusion, 55. 2020. P. 153-170.
4. Kang, Y., Zhang, N., Zhu, X., Huang, Y. A novel authentication mechanism based on dynamic cognitive keystroke on mobile devices. IEEE Access, 9, 32098-32107. 2021.



*Вишня Анна Ігорівна,  
студентка 2 курсу, спеціальність 081 «Право»  
факультету міжнародної торгівлі та права,  
Державного торговельно-економічного університету*

*Науковий керівник:  
Шведова Ганна Леонідівна,  
кандидат юридичних наук,  
доцент кафедри правового забезпечення безпеки бізнесу ДТЕУ  
м. Київ, Україна*

### **Колабораціонізм в умовах воєнного стану**

Законом України “Про внесення змін до деяких законодавчих актів України щодо встановлення кримінальної відповідальності за колабораційну діяльність” від 03.03.2022 було внесено ряд змін до КК, зокрема, доповнено статтею 111-1 КК, яка передбачає колабораційну діяльність. Внесення даної норми до кримінального закону стало актуальним ще в 2014 році, коли відбулася анексія Криму та розпочалися воєнні дії на території Донецької та Луганської областей. Досить не зрозуміло чому законодавець доповнив даною статтею законодавство лише з початком повномасштабного вторгнення. Колабораціонізм передбачає усвідомлене, добровільне та зумисне співробітництво з ворогом у його інтересах і на шкоду своїй державі та її союзникам.

Нова стаття передбачає 8 частин, що охоплює велику кількість дій, які можуть бути оцінені як колабораціонізм, починаючи від публічних закликів чи за перечень і закінчуючи вчиненням особами дій або прийняття рішень, що призвели до загибелі людей або настання інших тяжких наслідків. Документування та розслідування вищезазначених видів колабораційної діяльності передбачає застосування українськими слідчими наступних методів: 1) фіксація та систематизація доступних фактів (дій, діяльності) підозрюваних осіб у ЗМІ, в тому числі в інтернет-ресурсах, на місцевому телебаченні тощо; 2) аудіо-, фото- та відеосвідчення очевидців (постраждалих) з числа місцевих жителів окупованої території; 3) аналіз ЗМІ країни-терориста щодо висвітлення стану справ на окупованих територіях; 4) оригінали/копії розпорядчих документів місцевих «керівників» населеного пункту, письмові заяви, відомості оплати праці та ін [ 1, с. 16].

Також особливо важливо здійснити правильну кваліфікацію, адже на перший погляд може здатися, що дії які охоплюються ст. 111-1 КК є зовнішньо схожі з державною зрадою, передбаченою ст. 111 КК. Але в даному випадку це є різні протиправні діяння державна зрада є більш небезпечним діянням. Так за колабораціонізм передбачено покарання у вигляді позбавлення права обіймати певні посади або займатися певною діяльністю на строк від десяти до п’ятнадцяти років або виправні роботи на строк до двох років або штраф до десяти тисяч неоподатковуваних мінімумів доходів громадян або арешт на строк до шести місяців або позбавленням волі на строк до трьох – п’ятнадцяти років або довічне позбавленням волі з позбавленням права обіймати певні посади або займатися певною діяльністю на строк від десяти до п’ятнадцяти років. Також додатковим видом покарання може бути конфіскація майна. За державну зраду передбачається покарання позбавленням волі на строк від



дванадцяти до п'ятнадцяти років або позбавленням волі на строк п'ятнадцять років або довічним позбавленням волі. Таким чином, правоохоронні органи та суд повинні правильно кваліфікувати дії особи, щоб призначити справедливе покарання.

### СПИСОК ВИКОРИСТАНИХ ДЖЕРЕЛ:

1. Вайда Т. С. Колабораційна діяльність в умовах війни: поняття, документування та кримінальна відповідальність за протиправні дії/діяльність. Актуальні питання кримінально-правової кваліфікації, документування та розслідування колабораціонізму: матеріали Всеукраїнської науково-практичної конференції 21 липня 2022 року (Одеса, 2022). Одеса 2022. С. 13-17.

*Гамідов Олександр Михайлович,  
студент II курсу, факультету міжнародної торгівлі та права,  
Державного торговельно-економічного університету  
Науковий керівник:  
Шведова Ганна Леонідівна,  
Кандидат юридичних наук,  
доцент кафедри правового забезпечення безпеки бізнесу ДТЕУ  
м. Київ, Україна*

### ВБИВСТВА МАТЕР'Ю СВОЄЇ НОВОНАРОДЖЕНОЇ ДИТИНИ З ПОЗИЦІЙ КРИМІНАЛЬНОГО ПРАВА

В Україні високо цінується людина, її життя, здоров'я, честь, гідність і безпека, як найважливіші соціальні цінності[1]. Вбивство власної новонародженої дитини є однією з найбільш небезпечних злочинних дій, спрямованих на позбавлення життя людини. Ця проблема є актуальною по всьому світу і існує вже протягом тривалого часу. Однак, офіційна статистика щодо кількості таких злочинів не відображає повної картини, оскільки вони мають високий рівень прихованості.

Відомо, що особою, яка може бути визнана потерпілою, може бути новонароджена дитина[2]. Тому важливо чітко визначити момент, з якого починається життя людини, і, відповідно, коли надається їй кримінально-правовий захист.

У своїй роботі Л. А. Остапенко вказує, що в останні роки в кримінально-правовій літературі вважається, що початковим моментом початку життя людини є початок фізіологічних пологів. Це означає, що навіть якщо новонароджена дитина ще не розпочала самостійне позаутробне життя і не відокремлена від материнського організму, її життя вже підлягає кримінально-правовій охороні. Тому намір вбити дитину під час пологів повинен розглядатися як вчинення вбивства[3, с. 117].

При оцінці такого злочину кримінальне право враховує різні фактори, включаючи мотиви, стан розуміння вчинку, медичні показники та інші обставини, що можуть бути важливими для визначення ступеня вини та наявності пом'якшуючих або обтя-



жуючих обставин.

З об'єктивного погляду, злочин вбивства новонародженої дитини може бути вчинений шляхом активних дій, таких як удушення або спричинення смертельних поранень, або шляхом бездіяльності, наприклад, відмови від годування. Наслідком цього злочину є смерть новонародженої дитини. Важливо зазначити, що цей злочин стосується не лише випадків вбивства після відокремлення плода від тіла матері, але й випадків вбивства дитини, яка ще не розпочала самостійне позаутробне життя.

Суб'єктивна сторона злочину, що розглядається, характеризується умисною виною. Момент виникнення умислу вбити новонароджену дитину на кваліфікацію вбивства не впливає. Стаття 117 застосовується і тоді, коли такий умисел виник ще до пологів, а був здійснений в період пологового процесу або відразу після нього. Необережне вбивство матір'ю своєї новонародженої дитини повинно тягти за собою відповідальність за ст. 119 ККУ [4].

У деяких юрисдикціях також можуть бути застосовані специфічні закони, які передбачають пом'якшення кримінальної відповідальності, якщо жінка має психічні розлади або інші медичні проблеми, що обмежують її здатність до свідомого контролю над своїми діями.

Тому, у своєму аналізі кримінальних справ, пов'язаних зі злочинами проти новонароджених дітей, Вербицький О. С. приходить до висновку, що більшість випадків вбивств новонароджених дітей матерями є наслідком психічного розладу, що не виключає осудності, психотравмувальна ситуація, викликана пологами, стан, викликаний впливом пологів, страх розкриття народження, незабезпеченість (нужденність) тощо, якої немає в ст. 117 КК України [5, с. 185].

У статті 117 Кримінального кодексу України не міститься пряма згадка про психічний стан жінки після пологів. Однак, дослідники акцентують увагу на тому, що при кваліфікації злочину вбивства матір'ю своєї новонародженої дитини необхідно враховувати відповідні положення медицини та психології. Зокрема, це стосується виявлення наявності у особи особливого психічного стану, що може знижувати її здатність усвідомлювати й керувати своїми діями під час вчинення такого злочину, це може вплинути на її подальшу долю в рамках правової процедури.

Підводячи підсумки слід зазначити, що вбивства матер'ю своєї новонародженої дитини з позицій кримінального права вимагає ретельного розгляду всіх факторів та обставин, що впливають на юридичну оцінку цього злочину. Головна відмінність таких злочинів полягає в їх суб'єктивному складі, тобто у відношенні матері до своєї новонародженої дитини.

### СПИСОК ВИКОРИСТАНИХ ДЖЕРЕЛ:

1. Конституція України від 28.06.1996 р. зі змінами та доповненнями. URL : <http://zakon.rada.gov.ua>
2. Кримінальний кодекс України від 05.04.2001 р. стаття 117 та частина 3 статті 135
3. Остапенко Л. А. «Відмежування умисного вбивства від завідомого залишення без допомоги матір'ю своєї новонародженої дитини. Підприємництво, господарство і право». 2003. № 1. С. 113–117.
4. Меґо-Інфо – Юридичний портал №1 «Науково-практичний коментар Кримінального кодексу України ТОМ 2» частина 5 стаття 117



URL : <http://mego.info/матеріал/стаття-117-умисне-вбивство-матір'ю-своєї-новона-родженої-дитини>

5. Вчені записки ТНУ імені В.І. Вернадського. Серія: юридичні науки Том 30 (69) № 4 2019 С.185.

*Іван Гошовський,  
студент I курсу спеціальності 081 Право  
Науковий керівник:  
Каленюк Оксана Миколаївна,  
кандидат юридичних наук, доцент,  
професор кафедри права та  
публічного управління, проректор  
з науково-педагогічної роботи,  
ЗВО «Університет Короля Данила,  
м. Івано-Франківськ, Україна*

## ТЕОРЕТИКО-МЕТОДОЛОГІЧНІ ПІДХОДИ ЩОДО ГЕНДЕРНОЇ ІДЕНТИФІКАЦІЇ ОСОБИСТОСТІ

Питання гендерної ідентичності, її структури та процесу формування перебувають у фокусі досліджень психологів, соціологів, філософів і навіть медиків та фізиків починаючи з першої половини ХХ століття. Хоча тема розвитку людини як чоловіка чи жінки цікавила науковців ще і в донауковий період – філософське осмислення статі знаходимо в античних філософів Аристотеля, Піфагора, Платона, Сократа та ін. У цей час з'явилися перші спроби осмислити психологічні відмінності між чоловіками і жінками та їх соціальне значення. Протягом наступних віків тема «ідеального чоловіка та жінки, яким він має бути для держави/Бога» так чи інакше була актуальною для осмислення науковців всіх епох – і Середньовіччя, і Відродження, і Просвітництва та Нового часу. Проте власне науковий аналіз питань статі і гендеру розпочинається із виокремленням психології в окрему галузь науки наприкінці ХІХ століття, а інтенсивний розвиток досліджень гендеру припадає на період від середини ХХ століття (у 1975 році з'явився і сам термін «гендер») до теперішнього часу. Протягом цього часу виникли і розвиваються сотні досліджень, присвячених гендерній психології. Найбільш загально їх можна розділити за трьома основними напрямками, теоретичними підходами до вивчення проблеми формування гендерної ідентичності – це біологізаторський, соціобіологізаторський та соціокультурний підходи [1, 2].

Теорії, які відносяться до біологізаторського підходу, з'явилися одними з перших, вони мали значний резонанс для наступного розвитку гендерних досліджень та осмислення цих питань у суспільстві. Найперше мається на увазі праці Г. Елліс, Ч. Ломброзо, О. Вейнінгера, Г. Гейманса, Є.О. Аркін, З. Фройда та багатьох інших науковців, які дали першопочатковий поштовх до різностороннього



вивчення проблеми гендерної соціалізації. Найбільш вагомий внесок тут належить представникам психоаналізу. Так, З. Фройд першим запропонував періодизацію психічного становлення особистості, ключовим аспектом якої було усвідомлення дитиною себе як хлопчика чи дівчинки та порівняння з дорослими своєї і протилежної статі.

Учні та послідовники З. Фрейда продовжили вивчати окреслені питання, проте їхні погляди змістилися із виключно біологічної точки зору, заклавши основи соціобіологізаторського підходу до вивчення питань статевої та гендерної ідентифікації.

В рамках соціобіологізаторського підходу знаходиться, зокрема, теорія Е. Еріксона [3], яку неможливо оминати увагою, досліджуючи питання ідентичності. Еріксон вводить поняття нормативної кризи ідентичності, яка розпочинається у старшому підлітковому віці і особливо бурхливо проходить у юнацькому. Пошук ідентичності відбувається по-різному, один із способів вирішення цього завдання полягає у випробуванні різних ролей, в тому числі і гендерних. Молоді люди після рольового експериментування починають просуватися у напрямку досягнення тієї чи іншої мети, інші зовсім можуть уникнути (до певного часу) кризи ідентичності. До останніх належать ті, хто беззаперечно приймає цінності своєї сім'ї і практично в усьому наслідує своїх батьків.

Із виникненням та розвитком біхевіористичної психології (Дж. Уотсон, Б. Скіннер), теорій соціального навчання (А. Бандура, Е. Маккобі), когнітивістських концепцій (А. Бек, А. Раш, С. Томпсон та ін.) виокремлюється третій підхід до вивчення проблеми гендерної ідентифікації – соціокультурний. Так, теорія гендерних схем, розроблена С. Бем, містить риси як теорії соціального навчання, так і теорії когнітивного розвитку. Згідно С. Бем, засвоєння й прийняття норм, правил поведінки, установок та диспозицій, пов'язаних з виконанням певної гендерної ролі, здійснюється у процесі первинної соціалізації. Статева диференціація і типізація є результатом гендерно-схематизованої переробки інформації, пов'язаної з поняттями «чоловіче» й «жіноче». Орієнтуючись на дорослих, дитина навчається вибирати з усіх можливих характеристик «Я» тільки ті, які застосовні до її статі. Сприймаючи нову інформацію, нові знання про себе, дитина кодує й організовує, структурує її відповідно до заданих ззовні гендерних схем, тобто домінуючих у даний час культурних уявлень про мужність і жіночність в ролях чоловіка і жінки у суспільстві. Відтак самооцінка дитини, її самосприйняття та поведінка вирішальною мірою визначаються змістовним компонентом гендерної схеми.

С. Бем, У. Мітчел, К. Хелверсон висловлюють думку, згідно якої гендерні схеми та традиційні ролі значно обмежують статево-рольову поведінку, а маскулінні та фемінні моделі мають інтегруватися у збалансоване утворення – андрогінну модель поведінки, яка є психологічно більш досконалою та більш успішною у різних сферах діяльності.

У теорії соціальних ролей Е. Іглі вказує, для того щоб бути прийнятими у суспільстві, чоловіки і жінки повинні поводитись конгруентно своїй гендерній ролі, тобто сукупності стереотипних очікувань, які суспільство висуває конкретному індивіду як представникові певної статі. Гендерні стереотипи «заставляють» індивіда розглядати власні особистісні характеристики як більш або менш соціально бажані,



відтак він прагне презентувати себе у позитивному світлі.

Важливими для нас є також положення теорії соціального конструювання гендеру (С. Бовуар, О.А. Здравомислова, Д. Лорбер, Л. Татл, О.А. Тьомкіна, С. Фарелл та ін.). Ця теорія базується на трьох соціологічних джерелах: соціально-конструктивістському підході П. Бергера і Т. Лукмана (основна теза – соціальна реальність одночасно є і об'єктивною, і суб'єктивною; вона відповідає вимогам об'єктивності, адже не залежить від індивіда, проте соціальну реальність можна розглядати і як суб'єктивний світ, оскільки вона постійно створюється індивідом), етнометодології Г. Гарфінкеля (біологічна стаття – це сукупність біологічних ознак, які є тільки передумовою віднесення індивіда до певної біологічної статі; категоризація за статтю має соціальне походження, інакше кажучи, наявність або відсутність первинних статевих ознак не є гарантією того, що індивіда будуть відносити до певної категорії за статтю), драматургічному інтеракціонізмі І. Гофмана (гендер створюється у кожний момент, тут і тепер, для розуміння його основ необхідно звернутися до аналізу мікро-контексту соціальної взаємодії; гендер розглядається як результат соціальної взаємодії і одночасно його джерело) [4, 5].

Таким чином, передумовою гармонійного розвитку особистості в підлітковому віці є становлення ідентичності. Її важливою складовою є гендерна, що розглядається як складова ієрархічної системи знань, уявлень підлітка про себе. Ідентичність формується у взаємодії із іншими людьми та під час виконання різних видів діяльності на основі ідентифікації з цінностями, що існують у суспільстві. Зміст ідентичності визначається двома важливими аспектами: особистісною та соціальною ідентичністю, які відображають усвідомлення власної унікальності, неповторності підлітків.

Розвиток гендерної ідентичності особистості – це складний процес, який підкоряється багатьом закономірностям, і на його шляху виникає чимало суперечностей. Знання цих закономірностей має допомогти передбачити і попередити ряд проблем в процесі розвитку гендерного стилю поведінки у підлітковому віці. Це шлях до ідеального розвитку гендерної особистості в цілому, до гармонійності її зі соціальним світом.

### СПИСОК ВИКОРИСТАНИХ ДЖЕРЕЛ:

1. Бендас Т.В. Гендерна психологія: навчальний посібник / Т.В. Бендас. – Київ, 2012. 431 с.
2. Говорун Т.В. Гендерна психологія: Навчальний посібник / Т.В. Говорун, О.М. Кікінежді. К.: Видавничий центр «Академія», 2010. –308.
3. Еріксон Е. Ідентичність: юність і кризис: Пер. з англ./ Заг. ред. Толокняк А.В. / Е. Еріксон. К.: «Прогрес», 2009. 344с.
4. Кочарян А.С. Особистість і стать / А.С. Кочарян. Х.: Основа, 2019. 127с.
5. Основи теорії гендеру: Навчальний посібник. – К.: К.І.С., 2010. С. 132–156.



*Голохвасова Ірина Костянтинівна,  
студентка IV курсу спеціальності «Право»,  
Державний торговельно-економічний університет*

*Науковий керівник:  
Сонюк Ольга Василівна,  
кандидат юридичних наук, доцент,  
доцент кафедри правового забезпечення безпеки бізнесу,  
м. Київ, Україна*

## **ПРОБЛЕМИ ТА МОЖЛИВОСТІ ВПРОВАДЖЕННЯ ПОДАТКОВОЇ РЕФОРМИ ЗА МОДЕЛЮ «10-10-10»**

За останні роки Україна зіткнулася з низкою структурних проблем, нехтування якими може призвести до ще більш значного падіння: зменшення доходів державного бюджету в умовах значного збільшення видатків на оборону, у результаті дефіцит державного бюджету значно зріс без можливості його фінансування з внутрішніх джерел; повільні темпи економічного розвитку порівняно з найближчими сусідами; недостатні інвестиції (менше 10% ВВП), зазвичай ця статистика становить 25-30% ВВП для країн, що розвиваються; неконкурентоспроможна податкова структура зі значною бюрократичною складовою; висока вартість грошей на внутрішньому ринку через відсутність розвиненої системи різноманітних інвестиційних інститутів для населення (крім банків); наявність значної складової сірого ринку (40-45%) [2, с. 91].

Запропонована видатними діячами реформа за моделлю «10-10-10» передбачає зміни до 10% основних податкових ставок: податок на прибуток буде замінено податком на виведення капіталу, а податок на додану вартість буде запропоновано замінити на податок з роздрібних продажів. Податок на доходи фізичних осіб, який зараз становить 18%, буде кардинально переглянуто і знизиться до 10%. Також планується скасувати єдиний соціальний внесок у розмірі 22% і підвищити військовий збір з 1,5% до 3%. Також буде скасовано ряд податків і зборів. Деякі податки мають перехідний період 5-7 років. Точні ставки податків і терміни їх модифікації будуть встановлені після розробки моделей і прогнозних розрахунків.

Ростислав Шурма, який є успішним економістом та заступником керівника ОП України, був автором фундаментальної ідеї, фундатором і організатором процесу впровадження радикальної податкової реформи, науковим керівником методики її апробації та розрахунку. Разом із Р. Шурмою до пропозиції реформи «10-10-10» долучилися відомі економісти М. Кухар з Ukraine Economic Outlook, А. Амелін з Future Institute та Андрій Длігач з Advanter Group.

Разом з цим у суспільстві та в публічних дискусіях по всій країні точиться жвава дискусія про неможливість використання існуючої податкової системи для підтримки оптимального функціонування економіки в умовах воєнного часу та створення основи для майбутнього відновлення економіки на посту.

Водночас накопичені вади нинішньої системи оподаткування стали ще серйознішими з початку повномасштабного російського вторгнення, тоді як податківці відмовляються відвідувати ділові зустрічі та продовжують «фіскальний терор», щоб підтвердити ефективність. Водночас така податкова політика має





лише короткострокову вигоду у вигляді збільшення доходів, оскільки підприємства продовжують закриватися, йти в підпілля або залишати країну.

Як наслідок, лише системна трансформація всієї системи може покращити ситуацію, особливо в нинішньому конфліктному стані, коли будь-які кардинальні зміни набагато краще здійснювати з невеликим шоком для економіки та державного бюджету [4, с. 87].

Водночас за рахунок значного падіння прямих податків держава зможе знизити видатки в бюджетному секторі та на державних підприємствах на 350 млрд грн порівняно з існуючим прогнозом. Як наслідок, частка витрат становитиме понад 2 млрд грн. Таким чином, номінальний дисбаланс фіскального бюджету становитиме 1,078 млрд грн. Враховуючи фактор дефіциту ПФУ та важливості погашення держборгу загальна кількість коштів, яку необхідно залучити, становитиме 1,967 млрд грн, що лише на 10-15% більше існуючої податкової структури. До того ж варто підкреслити, що після запровадження економічної реформи буде мобілізовано велику кількість компенсаторів, що дозволить нам різко мінімізувати бюджетний розрив між поточною системою оподаткування та запропонованими реформами. Як наслідок, за рахунок зазначених компенсаторів бюджет зможе отримати додатково 186 млрд грн, довівши весь фіскальний дисбаланс до 1782 млрд грн, або 35-36% ВВП [1].

Якщо існуюча практика оподаткування продовжуватиметься, підприємства все більше працюватимуть у тіні або залишатимуть ринок держави. У результаті загальна база оподаткування країни протягом кількох років зменшуватиметься, якість життя населення впаде, економіка увійде в тривалу стагнацію.

СЕО Monobank Олег Гороховський на своїй сторінці у Facebook розповідає, що без виконання концепції «10-10-10» просто не обійтися.

Метод Шурма - Кухар - Амелін - Длігач, 10-10-10 відповідає основним умовам виконання прибуткового суспільного контракту - це просто, однозначно і вигідно його не порушувати. Зараз ми перебуваємо в такому стані економіки, коли важко щось різко погіршити – воно може або покращитися, або залишитися на тому ж рівні. Я впевнений, що впровадження цієї зміни не погіршить ситуацію, – підсумовує бізнесмен. Перед новою податковою політикою її розробники ставили завдання: підвищення конкурентоспроможності українських фірм, зменшення ролі тіньової економіки, стимулювання економічного зростання, скорочення частки держави в економіці, цифровізація податкової служби, усунення корупційних ризиків, простота адміністрування податків; розвиток культури платника податків [3].

Слід підкреслити, що зараз багато людей виступають проти податкової лібералізації під час військового стану. Одним із них є міністр фінансів України Сергій Марченко. «Я проти цього під час війни, тому що це не призводить ні до чого іншого, як до втрати доходів для бюджетів усіх рівнів». З іншого боку, я виступаю проти підвищення податків, тому що бізнес і так сильно постраждав і може не витримати додаткового навантаження», – заявив міністр фінансів [6].

З 23 червня 2022 року Україні було надано статус кандидата на членство в Європейському Союзі, чим офіційно підтверджено прагнення українського народу до євроінтеграції на загальноєвропейському рівні.

Противники радикальної податкової реформи стверджують, що вона явно порушує зобов'язання України за міжнародними договорами, зокрема щодо ставки



ПДВ.

Україна має виконувати свої зобов'язання, а стаття 112 регламенту Ради ЄС говорить, що на перехідному етапі можуть бути зроблені поступки щодо кількості та рівня тарифів [7].

Після конфлікту Україні знадобляться значні витрати на відновлення зруйнованої інфраструктури. У зв'язку з цим необхідно негайно запровадити заходи щодо зменшення ризиків безпеки. Інвестори називають складне податкове адміністрування одним із податкових факторів, що стримують інвестування в Україну. Важливо, щоб податкова політика була стабільною та прозорою, а сплата податків – простою.

Отже, можна стверджувати, що податкова реформа в країні надзвичайно потрібна. Україна, швидше за все, не зможе стати автономним економічним членом Європейського співтовариства, якщо не буде проведена податкова реформа [5, с. 15].

Зменшення податків, на нашу думку, стимулюватиме вихід економіки з тіні та прискорить темпи виробництва, що призведе до прискорення зростання ВВП. Ефективність податків підвищуватиметься разом зі зростанням ВВП, збільшуватимуться надходження до бюджету. У перші роки надходження до бюджету впадуть, але в перспективі від такої структури оподаткування держава тільки виграє.

Важливо розуміти, що простого зниження податків буде недостатньо для боротьби з контрабандою, тіньовою економікою та сірим імпортом. Звичайно, це лише перший крок, необхідні подальші реформи митниці та судової системи.

#### СПИСОК ВИКОРИСТАНИХ ДЖЕРЕЛ:

1. Стаття інтернет-видання Економічна правда «Усе по 10%: скільки коштуватиме Україні радикальна податкова реформа.» URL: <https://www.epravda.com.ua/publications/2022/08/22/690660/> (дата звернення: 17.05.2023).
2. Черненко С.В. Теоретичні підходи до удосконалення української податкової системи. М., 2013. С. 91.
3. Делас В. А., Грицаюк А. В. Актуальні проблеми та напрями реформування спрощеної системи оподаткування в Україні. International Scientific Journal “Internauka”. URL: <https://www.inter-nauka.com/uploads/public/15209421251472.pdf> (дата звернення: 17.05.2023).
4. Дубовик О. Ю., Любчик О. К. Методичні аспекти визначення дієвості податкового механізму. Науковий вісник Міжнародного гуманітарного ун-ту. Серія «Економіка і менеджмент». 2018. № 29. С. 87–90.
5. Варналій З. С. Податкова система України: інституціонально-функціональна структура та шляхи модернізації. Економічний дискурс : Міжнародний науковий журнал. 2018. Випуск № 2. С. 15–24.
6. Стаття журналу Forbes Ukraine “Жорсткі переговори з Нацбанком, 30% ВВП на війну та пошук \$30 млрд для бюджету. Інтерв'ю міністра фінансів Сергія Марченка”
7. ДИРЕКТИВА РАДИ 2006/112/ЄС від 28 листопада 2006 року про спільну систему податку на додану вартість URL: [https://zakon.rada.gov.ua/laws/show/994\\_928#Text](https://zakon.rada.gov.ua/laws/show/994_928#Text) (дата звернення: 17.05.2023).



*Гонтарук Інна Миколаївна,  
студентка IV курсу спеціальності «Право»,  
Державний торговельно-економічний університет  
Науковий керівник:  
Сонюк Ольга Василівна,  
кандидат юридичних наук, доцент,  
доцент кафедри правового забезпечення безпеки бізнесу,  
Державний торговельно-економічний університет,  
м. Київ, Україна*

## **СИСТЕМА УПРАВЛІННЯ РИЗИКАМИ ЯК ЕФЕКТИВНИЙ МЕХАНІЗМ ЗАБЕЗПЕЧЕННЯ БЕЗПЕКИ БІЗНЕСУ**

Ризиковість завжди була і є невід’ємною складовою підприємницької діяльності. У сучасних умовах господарювання для бізнесу крайне важливо уникати можливих загроз, при цьому вмюючи вчасно ліквідувати шкідливі наслідки негативних явищ.

Наразі визначення поняття «ризик» можна зустріти лише в Законі України «Про Бюро економічної безпеки». Так, у пункті 6 частини 1 статті 2 зазначено, що ризик - загроза, що ідентифікується в бюджетній, податковій, митній, грошово-кредитній або інвестиційній сфері, вплив якої призводить до тінізації економіки та послаблення економічної безпеки держави [1].

Що стосується наукової літератури, то єдиного підходу до визначення досі не сформовано. Академічний тлумачний словник пропонує розглядати даний термін як можливість небезпеки, невдачі чи ймовірність загрози [2].

Вчені у галузі економіки пропонують тлумачити ризик як певну невизначеність, зазначаючи, що дане поняття має істотну схожість з таким поняттям як ймовірність. Таку позицію поділяє зокрема М. В. Боровик, наголошуючи на тому, що ризик характеризує таку ситуацію, в якій можливо виявити перелік можливих наслідків і кількісно оцінити їх вірогідність, використовуючи економіко-математичні методи. [3, с. 7]. Тобто, з такої точки зору ризик - це ситуація невизначеності кінцевого результату вибору серед існуючих альтернатив, яка може призвести як до позитивних, так і до негативних наслідків, ймовірність настання яких може бути власне й оцінена.

Окремо хочемо виділити визначення «ризик» запропоноване в Методичному посібнику Міністерства фінансів України щодо аспектів управління ризиками. Ключовим визначенням вважається «можливість небезпеки», проте виділяється абсолютно протилежний погляд, суть якого полягає в тому, що ризик – це й нові можливості для досягнення цілей установи. Так, у документі зазначається, що «ризик – не лише загроза, а й нові можливості» [4, с. 6].

Спостерігаємо характерним для економістів та фінансистів вважати ризиком як можливість настання небезпеки, так і нові шанси та так звані перспективи.

Проте крайне складно погодитись з такою позицією, адже в нашому розумінні ризику, як одну із форм небезпеки, жодним чином не можна співставляти з позитивними можливостями.

Керуючись проведеним аналізом, розуміємо, що поняття «ризик» дійсно складне, так як відсутнє єдине його бачення та тлумачення, власне у правовій та економіч-



ній площині воно дещо відрізняється. Так, правознавці пов'язують дане поняття з настанням негативних наслідків, вважаючи ризики загрозою та небезпекою, тоді як економісти розглядають його рівноцінно як позитивні, так і негативні наслідки.

Ризик в бізнесі, як правило, являється ймовірністю настання негативних наслідків, які насамперед можуть бути зумовлені абсолютно різними чинниками. До прикладу, він може бути спричинений різними кіберзагрозами; паузою у виробництві; впливом пандемії та війни; нестабільністю ринку; змінами в законодавстві тощо.

Ризик-менеджмент - це система управління ризиками, яка включає в себе стратегію та тактику управління, направлені на досягнення основних бізнес-цілей. Інакше кажучи, управління ризиками – це особливий інструмент, спрямований безпосередньо на захист бізнесу від потенційних загроз та кризових ситуацій. На думку деяких вчених, управління ризиками ототожнюється з процесом прийняття оптимальних рішень та здійснення заходів, спрямованих на забезпечення прийняттого ризику [5, с. 6]. Основною метою такої діяльності є прагнення підприємства максимально забезпечити свою власну безпеку, при цьому мати змогу продовжувати ефективне ведення бізнесу попри ймовірні дестабілізуючі фактори.

В ідеалі ризик-менеджмент має бути інтегрованим абсолютно у всі процеси бізнесу, ставши його невід'ємним елементом. Здебільшого на практиці управління ризиками здійснюється окремим підрозділом, що створює певне нерозуміння ним вирішальних моментів у компанії й взагалі відірваність від них. Переконані, що здійснення управління на різних рівнях всередині компанії сприятиме тому, що підприємство зможе найоптимальнішим для себе способом контролювати виявлені ризики та попереджати настання нових.

Система управління ризиками в компанії умовно складається з таких етапів, як планове оцінювання, спостереження та контроль. По суті, це безперервний та постійний процес упродовж всього періоду існування компанії. У даній системі можна виокремити такі основні стадії: виявлення ризиків та їх фіксація, оцінювання та аналіз виявлених ризиків, планування стратегії подальшого управління ними, безпосереднє впровадження їх на підприємстві та контроль за ними.

Проаналізувавши зарубіжний досвід застосування ризик-менеджменту на підприємствах переконуємося, що керівники компаній вдало та успішно використовують даний механізм у своїй діяльності. Розроблені міжнародні стандарти щодо управління ризиками містять в собі комплексні та цілісні підходи до використання даного інструменту на практиці. Погоджуємось, що такі стандарти та їх впровадження на підприємствах дають змогу: оцінити заходи щодо управління ризиками, виявити слабкі та сильні аспекти корпоративного ризик-менеджменту, зменшити витрати на підготовку відповідних звітів, внести необхідні зміни в організаційну структуру, підвищити ефективність тощо [6, с. 72].

Сьогодні українські компанії активно впроваджують даний механізм на підприємствах, проте важливо розуміти, що стандарти, розроблені закордонними організаціями, призначені для застосування в основному у великих компаніях, досвідчені фахівці яких пройшли відповідну підготовку та володіють сучасними методами ризик-менеджменту. В Україні ж успішна реалізація даного інструменту все ще потребує певних наукових розробок щодо вдосконалення методів, прийомів, стандартів управління ризиками, які би безперечно спиралися на міжнародний досвід та разом



з тим враховували особливості нашої держави.

Таким чином, передбачити і належним чином підготуватись до всіх кризових ситуацій – завдання не з легких. Однак з ним впоратись набагато легше та ефективніше, вміло застосовуючи методику визначення потенційних ризиків та алгоритми реагування на них.

З огляду на це, вважаємо доцільним продовжувати впровадження такого механізму як ризик-менеджмент на підприємствах, запозичуючи досвід міжнародних компаній. Тим не менш, зважаємо на те, що для найбільш ефективної реалізації цього інструменту необхідно дещо деталізувати методи, прийоми та стандарти управління ризиками саме в Україні й безумовно необхідно дійти консенсусу щодо визначення самого поняття «ризик». На нашу думку, найбільш вдале тлумачення цього терміну пояснюється настанням виключно негативних наслідків, ймовірністю настання загроз та небезпеки.

### СПИСОК ВИКОРИСТАНИХ ДЖЕРЕЛ:

1. Про Бюро економічної безпеки України: Закон України від 28.01.2021 № 1150-IX. Верховна Рада України. URL: <https://zakon.rada.gov.ua/laws/show/1150-20#Text> (дата звернення: 12.05.2023).
2. Академічний тлумачний словник (1970-1980). URL: <http://sum.in.ua/> (дата звернення: 12.05.2023).
3. Боровик М. В. Ризик-менеджмент : конспект лекцій для студентів магістратури усіх форм навчання спеціальності 073. Менеджмент. Харків. нац. ун-т міськ. госп-ва ім. О. М. Бекетова. Харків : ХНУМГ ім. О. М. Бекетова, 2018. 65 с. URL: <https://core.ac.uk/download/pdf/154806591.pdf> (дата звернення: 12.05.2023).
4. Методичний посібник щодо аспектів управління ризиками, як складової системи внутрішнього контролю у розпорядника бюджетних коштів. Міністерство фінансів України. Київ, 2022. URL: <https://mof.gov.ua/storage/files> (дата звернення: 12.05.2023).
5. Управління ризиками: Навчальний наочний посібник: навч. посіб. для студ. спеціальності 073 «Менеджмент». М.О. Кравченко, К.О. Бояринова, К.О. Копішинська; КПІ ім. Ігоря Сікорського. Київ : КПІ ім. Ігоря Сікорського, 2021. 432с.
6. Sosnovska O., Dedenko L. Ризик-менеджмент як інструмент забезпечення стійкого функціонування підприємства в умовах невизначеності. Європейський науковий журнал Економічних та Фінансових інновацій, 1(3), 2019. С. 70-79. URL: <https://doi.org/10.32750/2019-0106> (дата звернення: 12.05.2023).



*Гумінілович Сергій Михайлович,  
студент II курсу спеціальності  
«Публічне управління та адміністрування»,  
ЗВО «Університет Короля Данила»  
Науковий керівник:  
Гамалюк Богдан Михайлович,  
кандидат наук з державного управління*

## **СТРАТЕГІЧНЕ ПЛАНУВАННЯ ТА ФІНАНСУВАННЯ РОЗВИТКУ ГРОМАД НА ПРИКЛАДІ КАЛУСЬКОЇ МІСЬКОЇ ТЕРИТОРІАЛЬНОЇ ГРОМАДИ**

Питання ефективного стратегічного планування та фінансування розвитку громад є одним із пріоритетних запитів сучасної сфери публічного управління. Як приклад розглянемо Калуську міську територіальну громаду. Зокрема, протягом 1990-2010-х років стратегічне планування в м. Калущі, довкола якого у 2020 році з реформою децентралізації утворилася Калуська міська територіальна громада, відбувалося за формальним підходом, стратегічні плани приймалися без чітко визначених пріоритетів і цілей, не складалися річні плани втілення, не здійснювався моніторинг виконання. Як наслідок, інфраструктура міста Калуща поступово деградувала, місто покидала молодь, відбувалася стагнація бізнесу. В результаті розпочатої реформи публічного управління в 2014 році із децентралізації - місцеве самоврядування в Україні отримало можливість формувати власні фінанси, які в подальшому використовувати для утримання та розвитку інфраструктури, послуг, тощо. В зв'язку з чим в Калуській міській територіальній громаді для ефективного використання ресурсів почала відбуватися консолідація зусиль на важливих напрямках стратегічного планування на рівні громади. Тому актуальність даної тематики носить не тільки теоретичний, але і прикладний характер.

Правовою основою прийняття стратегії та оформлення її, як окремого документа в системі управління територіальної громади, є Закон України “Про засади державної регіональної політики” і Методичні рекомендації щодо формування і реалізації прогнозних та програмних документів соціально-економічного розвитку об’єднаної територіальної громади затверджені Наказом Мінрегіону України від 30.03.2016 №75 [1]. Крім того, стратегії громад повинні кореспондуватися із “Державною стратегією регіонального розвитку на 2021-2027 роки” [2], “Національною економічною стратегією на період до 2030 року” [3], обласною стратегією та Цілями сталого розвитку, які були ухвалені Організацією Об’єднаних Націй у 2015 році [4].

Відповідно до Методичних рекомендацій щодо формування і реалізації прогнозних та програмних документів соціально-економічного розвитку об’єднаної територіальної громади рекомендується при розробці аналітичної частини стратегії громади застосовувати SWOT-аналіз.

Калуська міська територіальна громада - це велика громада Івано-Франківської області з населенням 90 тис. осіб, територією 26,35 тис. га ( в т.ч. 1,4 тис. га - землі промисловості), бюджетом 633,1 млн грн (станом на 2020 р) [5] і доцільним є застосування відповідних для такого масштабу громади інструментів.

Було розглянуто наступні інструменти стратегічного аналізу: SWOT; PESTLE;



“стратегія Блакитного океану”. Метод SWOT передбачає визначення й аналіз сильних і слабких сторін громади (внутрішні фактори), ризиків та можливостей (зовнішні фактори), які впливають на громаду. Цей метод добре підходить для аналізу невеликих громад, з невеликою кількістю факторів впливу. Метод PESTLE передбачає визначення й аналіз політичних, економічних, соціальних, технологічних, юридичних та екологічних факторів, їхню силу впливу на громаду, ризики та можливості, які вони створюють. Цей метод дозволяє глибоко аналізувати великі громади, велику кількість факторів та їхній вплив у середньо та довгостроковій перспективі. Метод “стратегія Блакитного океану”, який являється одним із найновіших інструментів стратегування базується на ідеї відходу від жорсткої конкуренції та пошуку вільних ніш (диференціації), умовного “стрибка до блакитного океану” де немає або низька конкуренція. Цей метод стимулює інноваційний і творчий підхід команди до створення стратегії, яка може створити умови для якісного прориву, але в той же час, є більш ризиковим та вимагає дуже високої кваліфікації та залученості команди виконавців, як на етапі стратегування, так на етапі впровадження.

З посеред розглянутих інструментів стратегічного аналізу було вирішено обрати PESTLE, як найбільш відповідний до умов поставленого завдання.

Серед історичних, економічних, соціальних передумов розробки Стратегії Калуської міської територіальної громади, також слід відмітити:

Ініційований революцією гідності (2013-2014) та подальшим вторгненням Росії в Україну (2014) якісний стрибок громадянського суспільства створив умови для запиту на створення дієвої стратегії міста Калуша, а згодом і громади, як інструменту для об’єднання зусиль трикутника громада-влада-бізнес задля спільного зростання. У 2019 році групою волонтерів в місті Калуші було ініційовано проведення інвестиційного форуму Калуш-інвест 2019, в результаті якого було презентовано інвестиційний паспорт міста та напрацьовано спільне бачення позиціонування Калуша, як промислового лідера Прикарпаття, досягнуто розуміння, що місту потрібна дієва стратегія задля розвитку бізнесу та зростання добробуту мешканців.

У 2020 році відбулося об’єднання міста Калуша та 16-ти навколишніх сіл у Калуську міську територіальну громаду, що ще підвищило актуальність потреби у створенні стратегії, тепер уже новоствореної громади. Бізнес Калуської громади консолідувався та профінансував роботу групи експертів Громадської організації “УФРА”, які організували процес стратегування в громаді.

Міським головою Калуської громади було створено робочу групу з розробки стратегії розвитку громади на 2022-2030 роки, створено комітет прийняття ключових рішень. Робочою групою було здійснено опитування мешканців та бізнесу Калуської громади. Проведено засідання 22 експертних фокус-груп, в яких взяло участь 220 учасників, з них 41,8% жінки та 58,2% - чоловіки, які напрацювали 871 пропозицію стратегічних цілей громади. Комітетом із прийняття ключових рішень було відібрано 168 пропозицій, з яких було сформовано стратегічні індикатори, сформульовано Візію, Місію і Цінності Калуської громади.

Візія: Калуська громада - еко-індустріальна столиця заходу України.

Місія: Створювати можливості для реалізації індустріального потенціалу Калуської громади у партнерстві з громадами Прикарпаття, забезпечувати належний рівень добробуту, самореалізації, безпеки, прав та свобод кожного мешканця, під-



приємливості, сталого економічного зростання через впровадження інновацій та принципів циркулярної економіки.

Цінність громади - Людина. Калуська громада - людиноцентрична громада, що сповідує ідеї єдності, гуманізму, рівності та толерантності у суспільстві, забезпечує належний рівень задоволення соціальних, культурних та екологічних потреб, комфортне і безпечно проживання, дозвілля та мобільність кожного мешканця.

У розроблену стратегію розвитку Калуської громади на 2022-2030 рр увійшли 5 пріоритетів, 13 політик, 14 програм, 168 стратегічних програмних цілей та визначені поетапні індикатори виконання цілей стратегії на 2023, 2025 і 2030 рр. Для зручності сприйняття, стратегію Калуської громади було візуалізовано у вигляді дерева цілей та графіка стратегічних програм.

Основні цілі стратегії Калуської громади 2022-2030 роки: 5 000 робочих місць; стимулювання підприємництва; номінальний ВРП 17 тис доларів США; залучення місцевих і зовнішніх інвестицій; впровадження цифрового порядку денного, інновацій та принципів циркулярної економіки; приведення у відповідність до норм закладів освіти і охорони здоров'я; відновлення інфраструктури (дороги, інженерні комунікації); раціональне споживання енергоресурсів (термомодернізація, облік); безпека і комфорт громадян, доступність, подолання екологічних загроз і політика озеленення громади; сучасні умови для культурного життя і дозвілля.

Реалізація розробленої стратегії заплановано здійснювати за принципом 6-ти місячних Agile-проектів, що дозволяє сконцентрувати максимальні зусилля всіх зацікавлених сторін на реалізацію найбільш проривних проектів за відносно короткий проміжок часу.

Моніторинг стану реалізації стратегії здійснюється щороку. На його підставі готуються річний та підсумковий звіти з початку реалізації стратегії щодо стану її виконання та досягнення визначеного стратегічного бачення міста. Моніторингові звіти є відкритими документами і використовуються для уточнення цілей, визначених у програмах, спрямованих на розвиток громади.

Надалі розроблена стратегія розвитку Калуської міської територіальної громади на 2022-2030 роки використовується як головний документ при прийнятті щорічного бюджету громади, що дозволяє більш ефективно виділення фінансових ресурсів для досягнення поставлених стратегічних цілей громади.

Так станом на 01 січня 2023 року, не зважаючи на повномасштабне вторгнення Росії, виконано повністю два стратегічні індикатори та один - частково:

1. Індикатор 3.1.2. Калуська громада піднялася з 80 місця на 33 в рейтингу прозорості міст України. МЕТА - до 2030 року увійти в першу десятку.
2. Індикатор 5.1.12. Створити індустріальний парк
3. Індикатор 5.1.13. Ініціювати видобуток та переробку калійних солей.

### СПИСОК ВИКОРИСТАНИХ ДЖЕРЕЛ:

1. Методичні рекомендації щодо формування і реалізації прогностичних та програмних документів соціально-економічного розвитку об'єднаної територіальної громади: Наказ Міністерства регіонального розвитку, будівництва та житлово-комунального господарства України від 30.03.2016 № 75 URL: <https://zakon.rada.gov.ua/rada/show/v0075858-16#Text> (дата звернення: 15.05.2023).





2. Державна стратегія регіонального розвитку на 2021-2027 роки: Постанова Кабінету Міністрів України від 05.08.2020 р. №695 URL: <https://zakon.rada.gov.ua/laws/show/695-2020-%D0%BF#Text> (дата звернення: 15.05.2023).
3. Національна економічна стратегія на період до 2030 року: Постанова Кабінету Міністрів України від 21.04.2023 р. № 369 URL: <https://zakon.rada.gov.ua/laws/show/179-2021-%D0%BF#n25> (дата звернення: 15.05.2023).
4. Цілі Сталого Розвитку //Програма розвитку ООН в Україні URL: <https://www.undp.org/uk/ukraine/tsili-staloho-rozvytku> (дата звернення: 15.05.2023).
5. Стратегія розвитку Калуської міської територіальної громади на 2022 - 2030 роки. URL: <https://kalushcity.gov.ua.pdf> (дата звернення: 15.05.2023).
6. Стратегічні програми Калуської МТГ 2030. URL: <https://kalushcity.gov.ua> (дата звернення: 15.05.2023).
7. Дерево цілей стратегія Калуської МТГ 2030. URL: <https://kalushcity.gov.ua> (дата звернення: 15.05.2023).
8. Кім В. Чан, Моборн Рене, Стратегія Блакитного Океану. Як створити безхмарний ринковий простір і позбутися конкуренції. Харків: Книжковий клуб “Клуб сімейного дозвілля”, 2016 р.

*Гушніт Софія,*  
*студентка II курсу спеціальності «Дизайн»,*  
*Фахового коледжу ЗВО «Університет Короля Данила»*  
**Науковий керівник:**  
**Савчук Олег Ігорович,**  
*завідувач кафедри богослов'я та*  
*суспільствознавчих дисциплін імені академіка УАН,*  
*отця Івана Луцького, кандидат філософських наук,*  
*ЗВО «Університет Короля Данила»,*  
*м. Івано-Франківськ, Україна*

## ХАРАКТЕРИСТИКА ЦЕНТРІВ ХРИСТІЯНСЬКОГО ПАЛОМНИЦТВА ІТАЛІЇ

Релігійне паломництво є популярним у світових релігіях способом актуалізації як індивідуальної, так і колективної релігійності вірних. А з огляду на те, що на європейську цивілізацію в останні два тисячоліття впливала християнська релігія, у багатьох країнах Західної Європи, зокрема Італії, сформувалась велика кількість центрів християнського паломництва.

Цікавими, із паломницького погляду, для християн в Італії є такі сакральні-паломницькі центри та їх святині: місто Турин, де зберігається плащаниця Ісуса Христа; місто Падуа – тут є мощі апостола та євангеліста Луки й відома чудотворна ікона



Пресвятої Богородиці, яка була ним написана; у Мілані зберігаються мощі – святителя Амвросія Медіоланського та мучениці Наталії, а також у центральному соборі цього міста міститься знаменита фреска «Тайна Вечеря» відомого художника Леонардо да Вінчі; у м. Портофіно в однойменному храмі Георгія Побідоносця перебуває велика частина його мощей; а в м. Монтекатіні-Терме міститься чесна глава святої великомучениці Варвари, основна маса мощей якої знаходиться для вшанування – у нас на Україні, у Володимирському соборі Києва; у найголовнішій святині міста Прато є велика частина Чесного Пояса Пресвятої Богородиці, більшість якого розміщена на Святій Горі Афон (Греція) та частина – у Стамбулі (Туреччина); у місті Ортона, у кафедральному соборі на честь апостола Фоми, його чудотворний бюст зі значною частиною його святих мощей; у місті Амальфі в кафедральному соборі –міститься частина мощей святого апостола Андрія Первозванного; місто Лорето славиться в усьому християнському світі тим, що сюди хрестоносцями в XIII ст. був перевезений Святої Землі Санктуарій – Дім Пресвятої Богородиці, у якому вона отримала від архангела Гавриїла благу звістку про народження Спасителя; у місті Ланчано, що в Центральній-Східній Італії в Санктуарії Євхаристичного Чуда є кришталева чаша зі Святими Дарами, які після літургії у восьмому столітті, внаслідок сумнівів священника, котрий звершував літургію в церкві Сан-Легонцій, видимо перетворилися в частини Тіла Господнього та перебувають нетлінними до наших днів.

Північне місто на воді – Венеція – є давнім культурно-історичним центром, де відбуваються відомі карнавали масок. Його покровитель – апостол та євангеліст Марк. У соборі на його честь (Сан-Марко) зберігається чесна глава Марка, а в грецькій церкві святого Георгія Побідоносця перебуває десниця святителя Василя Великого, у церкві Іоанна Предтечі – значна частина його мощей і мощі святителя Іоанна Милостивого. Венеційська церква на честь святого праведного Захарії має мощі цього святого, що становить значний інтерес для паломників.

Отже, в Італії є досить багато святинь і сакральних-паломницьких об'єктів, які становлять значний паломницький інтерес у християн усього світу, а також людей доброї волі, для яких відвідання християнських святинь становить значний культурно-просвітницький інтерес.



*Грицай Анна Олександрівна,  
студентка 2 курсу, спеціальності «Право»,  
«Державний торговельний економічний університет»*

*Науковий керівник:  
Корягіна Анжела Миколаївна,  
кандидат юридичних наук,  
доцент кафедри правового забезпечення безпеки бізнесу  
«Державний торговельний економічний університет»,  
м. Київ, Україна*

## **ЗАСТОСУВАННЯ ЄВРОПЕЙСЬКИХ СТАНДАРТІВ В ПРАВОВІЙ СИСТЕМІ УКРАЇНИ**

Кабінет Міністрів України та Верховна Рада постійно ухвалюють нормативно-правові акти, які наближають українське законодавство до європейського, що звичайно сприяє впровадженню європейських стандартів в Україні. Ці євроінтеграційні акти, що схвалюють можновладці, спрямовані на встановлення європейських правил у безлічі важливих сферах – від захисту прав споживачів до розбудови транскордонних проектів України з ЄС. Це й не дивно, оскільки нині наше суспільство та зокрема законодавство переживає період адаптації до міжнародного та власне європейського права в умовах збройного конфлікту, коли порушуються звичайні життєві устої, а права та свободи людей є під загрозою. Соціальна, економічна та правова нестабільність породжує особливу важливість збереження прав людини в таких умовах, а в ідеалі – їх покращення завдяки, не в останню чергу, застосуванню європейських стандартів щодо нашої правової системи.

Відповідь на питання, яке законодавство ми маємо сьогодні, в тому числі і щодо такого аспекту як світові глобалізаційні процеси, залежить від того, яким правовим шляхом іде наше суспільство, що прямо впливає на здійснення державної політики, на прийняття законів, підзаконних нормативно-правових актів, прийняття політико-правових рішень та, навіть, напрямків професійної підготовки юристів. З впевненістю можна сказати лише те, що нині наша правова система знаходиться на перехідному етапі, що не в останню чергу зумовлено відносно недовгим існуванням держави як незалежної. Проте це також є самий пік адаптації національного права до європейських стандартів, суттєва частина яких полягає в нормах, що регулюють питання захисту прав людини, без яких становлення України частиною світового співтовариства просто неможливе. Такий принцип проявив себе в Європі особливо сильно у післявоєнні роки. Отож даний період, подібний на такий самий, хіба що тепер виключно на наших теренах має відбутися безсумнівне наближення національного законодавства відповідно до європейських стандартів.

Такі стандарти є універсальними, і становлять певну систему норм щодо прав людини. Саме тому що вони є міжнародними і підлягають їх обов'язковій імплементації державою у своє законодавство, в чому виявити свої досягнення може і Україна, широко застосовуючи їх у практиці органів публічної влади. Однак на сьогоднішній день важко уявити будь-яку сферу суспільного життя, у якій би не існувало загальноновизнаних міжнародних стандартів. Європейський правовий стандарт будучи окре-



мою категорією норм європейського права включає в себе декілька категорій – загальні принципи даного права, а також спільні цінності ЄС. Саме вони визначають права людини, довкілля та економіки, є сформованими як принципи у Конвенції про захист прав людини і основоположних свобод 1950 р., і, власне, для України є основоположними [3, 4].

Існує також і ціла функціонуюча система стандартів, котра регулює різні аспекти міжнародних відносин, частина з них є досить таки пріоритетними, але які з них є затребуваними для нашої держави? Як вже зазначалося, головний напрямок розвитку правової системи України та принципу ЄС – це є захист прав та свобод особистості, що знаходить своє відображення у статі 3 Конституції. Сюди ж варто додати і принципове право на правову допомогу, котре регламентовано статтями 6 та 59 Конвенції та Конституції відповідно. Вже зараз ми бачимо, що інтеграція права в рамках ЄС не є створення зовсім нової правової системи, ні як для нас, так і не для інших європейських країн, котрі також беруть за основу притаманні Європейському Союзу правові риси.

Проте, входження нашої країни у європейській простір все ж викликає потребу у додаткових змінах у всіх сферах суспільного життя аби досягнути кращих існуючих зразків. Певно, перш за все, потрібно розглянути ще один аспект – законодавство. Аби проаналізувати процес наближення нашого законодавства до Європейського логічно було б їх порівняти. Рада Європейського Союзу прийняла спеціальне рішення щодо своїх підготовчих правил, згідно з яким правові акти повинні бути: зрозумілими, не надто довгими, не двозначними, не використовувати надмірні скорочення, не містити жаргону, надмірно довгих фраз, посилань на інші тексти та інші складності, що роблять акт тяжким для розуміння. Наша проблема не просто в кількісних показниках нормативно-правових актів, скільки у якості самого змісту законодавства, оскільки досить невелику їх частину можна визнати нормами прямої дії. Часто ми навіть можемо назвати законодавчу базу нестабільною і досить суперечливою, до неї постійно вносяться зміни та поправки. У той час як Євросоюз приділяє особливе значення саме якості нормативних актів. Також тут варто було б підняти питання щодо різного роду наслідків: політичних, соціальних та економічних – після прийняття відповідних актів, адаптованих до європейських вимог. [5]

Тож, у підсумку можна сказати, що для України, як для європейської країни, важливо продовжувати зберігати особливу активність та зацікавленість в покращенні законодавства з метою досягнення відповідності європейським стандартам. Це є найбільш ефективним та досконалим механізмом захисту прав і свобод людини та не в останню чергу, вимагає наполегливої роботи та ретельного вивчення передового досвіду країн-членів Європейського Союзу.

### СПИСОК ВИКОРИСТАНИХ ДЖЕРЕЛ:

1. Степаненко К.В., впровадження європейських стандартів прав людини в правову систему України: теоретико правовий аспект. Порівняльно-аналітичне право. №1 2019 С.53-56. URL: <https://dspace.uzhnu.edu.ua/jspui/handle/lib/35724>.
2. Хаустова М.Г., Імплементация европейских правовых стандартов у правовую систему Украины. Юридичний науковий електронний журнал №6, 2016 С.166 - 172 URL: <https://dspace.nlu.edu.ua/bitstream/123456789/9810/1/Haustova.pdf>.



3. Конвенція про захист прав людини і основоположних свобод від 4 листопада 1950 р. (Європейська Конвенція з прав людини) Офіційний сайт Верховної Ради України. URL [https://zakon.rada.gov.ua/laws/show/995\\_004#Text](https://zakon.rada.gov.ua/laws/show/995_004#Text).
4. Конституція України від 28 червня 1996 року. №254к/96-ВР/ Верховна Рада України. URL: <https://zakon.rada.gov.ua/laws/show/254к/96-вр#n4363>
5. Радь В.М., Європейські правові стандарти у правовій системі України: теоретичний аспект. Науково-практична Інтернет-конференція, 2017.  
URL: [https://legalactivity.com.ua/index.php?option=com\\_content&view=article&id=1570%3A130417-14&catid=178%3A1-022017&Itemid=222&lang=en](https://legalactivity.com.ua/index.php?option=com_content&view=article&id=1570%3A130417-14&catid=178%3A1-022017&Itemid=222&lang=en).

*Грицак Роман Ігорович,  
аспірант I курсу спеціальності  
«Метрологія та інформаційно вимірювальна техніка»,  
ЗВО «Івано-Франківський національний технічний університет нафти і газу»  
Науковий керівник:  
Карнаш Максим Олегович,  
професор кафедри архітектури та будівництва,  
доктор технічних наук, професор,  
ЗВО «Університет Короля Данила»,  
м. Івано-Франківськ, Україна*

## **ВИЗНАЧЕННЯ ОСНОВНИХ ПРОБЛЕМ ПРИ ПЕРЕРОБЦІ ТА ПОВТОРНОМУ ВИКОРИСТАННІ ФОТОЕЛЕКТРИЧНИХ ПАНЕЛЕЙ**

Сонячна енергетика протягом останнього десятиліття набирає все більшого попиту у світі завдяки низці її переваг. Однією із яких є відсутність викидів CO<sub>2</sub> під час їхньої роботи і можливість встановлення фотоелектричних панелей як локально у приватних домогосподарствах так і глобально, створюючи потужні генеруючі фотоелектричні станції.

Беручи до уваги також Проект Плану відновлення України, а саме Матеріали робочої групи «Енергетична безпека» [1, с. 20] станом на 31.12.2021 р. встановлена потужність сонячних електричних станцій в Україні становить 6365,3 МВт, що є рекордною серед всіх технологій відновлюваних джерел енергії, що використовуються в Україні. Попри це в даному документі передбачено, що сонячна енергетика в найближчі 20-25 років буде лише збільшувати свої потужності і фактично стане лідером за темпами зростання.

Однак у фотоелектричній енергетиці на даний час є декілька недоліків які потрібно найближчим часом вирішити. Перш за все це необхідність використання цінних викопних ресурсів, таких як срібло та кремній для виробництва. Також серед недоліків є порівняно не великий термін експлуатації фотоелектричних панелей, що становить в середньому 25-30 років який зумовлений зниженням продуктивності



фотоелектричних модулів на 20-30%. При цьому потрібно також враховувати, що згідно попередніх досліджень протягом перших 10 років максимальна генеруюча потужність знижується на приблизно 10%. Відповідно для найефективнішого використання панелей було б доцільно проводити заміну панелей кожні 10 років. Але даний механізм на сьогодні є необґрунтованим та не екологічним, оскільки суспільство ще не розробило ефективні механізми утилізації чи переробки даних технологічних виробів.

В свою чергу враховуючи, що на даний час в Європейському Союзі розміщена найбільша кількість фотоелектричних станцій та те, що Україна йде по шляху євроінтеграції доцільним буде переймати сучасні підходи побудови життєвого циклу фотоелектричних панелей, який на даний час побудований за принципом Cradle-to-Cradle, що розуміє під собою повторне використання матеріалів використаних фотоелектричних панелей для побудови нових панелей. На сьогодні нормативно даний принцип закладений лише в Європейському Союзі у формі директиви Європейського парламенту [2, с. 5]. Згідно даної директиви у країнах-членах Європейського Союзу переробка та повторне використання фотоелектричних панелей повинна становити 80-85%, що є досить великим відсотком.

Для подальшого більш глибокого розуміння масштабу проблеми переробки фотоелектричних панелей потрібно враховувати, що технологій побудови панелей є декілька і вони значною мірою конструктивно відрізняються. До прикладу найпопулярнішим типом панелей є кремнієві та плівкові сонячні панелі які відрізняються розміщенням фотомодулів на поверхні панелі. У кремнієвих (моно- та полі-кристалічних) застосований принцип з'єднання за допомогою проводів багатьох (36,72 або 96) малих фотомодулів в одну панель. В свою чергу для виготовлення плівкових панелей використовують готові суцільні плівкові матриці із аморфного кремнію. Це призводить до ускладнення розробки технологій переробки даних модулів, оскільки для плівкових панелей не підійдуть принципи переробки кремнієвих панелей. [3, с. 145]

Також потрібно брати до уваги, що в Україні де відбувається стрімке зростання ринку фотоелектричної енергетики відсутні підприємства по утилізації та переробці фотоелектричних панелей, чим створюються додаткові проблеми для власників сонячних станцій, які змушені здавати на утилізацію фотоелектричні панелі в інші країни.

Але на сьогодні попри всі труднощі технології переробки та повторного використання фотоелектричних кремнієвих (моно- та полі- кристалічних) панелей можуть забезпечити 85% повторного використання кремнію, 80% повторного використання фотомодулів та 95% скла. При цьому для плівкових фотоелектричних панелей показники є наступними: 95% напівпровідників використовуються повторно та 90% скла використовується повторно.

Досягнуті результати переробки є достатньо хорошими але вони не забезпечують реалізацію в повній мірі принципу Cradle-to-Cradle, що говорить про 100% повторне використання ресурсів.

Відповідно на даний час перед науковцями України та світу поставлені наступні завдання:

1. Збільшення відсотку повторного використання матеріалів отриманих від



переробки зношених фотоелектричних панелей;

2. Розроблення технологічних рішень для переробки великої кількості сонячних панелей, що будуть виведені з експлуатації в найближчі 5-10 років;
3. Реалізація принципу Cradle-to-Cradle для фотоелектричних панелей із 100% повторним використанням матеріалів;
4. Вирішення проблем із переробкою та повторним використанням зношених фотоелектричних панелей в Україні, вимірюванням їх відновленої потужності та коефіцієнту корисної дії.

### СПИСОК ВИКОРИСТАНИХ ДЖЕРЕЛ:

3. Проект Плану відновлення України. Матеріали робочої групи «Енергетична безпека» [Електронний ресурс]. – 2022. – Режим доступу до ресурсу: <https://cutt.ly/j6NHcsp>.
4. Directive 2012/19/EU of the European Parliament and of the Council of 4 July 2012 on waste electrical and electronic equipment (WEEE) [Електронний ресурс]. – 2012. – Режим доступу до ресурсу: <https://cutt.ly/O6NHnw0>.
5. Аналітичний огляд сучасних технологій фотоелектричних перетворювачів для сонячної енергетики [Електронний ресурс] / [В. П. Кожем'яко, О.Г. Домбровський, В.Ф.Жердецький та ін.] – Режим доступу до ресурсу: <https://core.ac.uk/download/pdf/52159541.pdf>.

*Ємець Єлизавета Юрївна,  
студентка II курсу спеціальності «Міжнародне право»,  
Державного торговельно-економічного університету  
Науковий керівник:  
Шведова Ганна Леонідівна,  
кандидат юридичних наук, доцент,  
доцент кафедри правового забезпечення безпеки бізнесу,  
Державного торговельно-економічного університету,  
м. Київ, Україна*

### АМНІСТІЯ: ПІСЛЯВОЄННА ВІЗІЯ У ВІДНОВЛЕННІ ПРАВОСУДДЯ

Після завершення військового конфлікту чи порушення прав людини відновлення правосуддя та справедливості стає невід'ємною частиною процесу післявоєнної реконструкції. Амністія є важливим механізмом державного правосуддя. Питання застосування амністії має велике значення для правової системи країни, оскільки впливає на забезпечення правопорядку та довіру громадян до держави, особливо після воєнного конфлікту.

В юридичному словнику під “амністією” (від грец. *αμνηστια* – прощення) розуміється акт найвищого органу державної влади, що звільняє повністю або частково



від відбування покарання певну групу осіб, засуджених за вчинення злочину, скорочує їм строк покарання іншим, більш м'яким [1, с. 28].

В Законі України «Про застосування амністії в Україні» від 01.10.1996 р. зазначено, що амністія є повне або часткове звільнення від відбування покарання осіб, визнаних винними у вчиненні кримінального правопорушення, або кримінальні справи стосовно яких розглянуті судами, але вироки стосовно цих осіб не набрали законної сили [2].

До основних рис, якими характеризується амністія, можна віднести наступні: 1) є актом прощення осіб, які вчинили кримінальне правопорушення; 2) передбачена Конституцією і є виключною компетенцією вищих органів державної влади, Верховної Ради України; 3) не має на меті скасувати або змінити положення Кримінального кодексу України, декриміналізувати певні діяння, анулювати чи змінювати вирок суду та піддавати під сумнів його законність; 4) має загальний характер, тобто поширюється на коло неперсоніфікованих суб'єктів; 5) зазвичай видаються з приводу значних державних подій або урочистих дат.

Як і будь-яке явище, «амністія» має переваги та недоліки застосування. До найголовнішої перспективи можна віднести відновлення громадської довіри. Адже, амністія може допомогти відновити довіру між населенням та владою, якщо вона застосовується справедливо та з обґрунтованих причин. Один з прикладів, який ілюструє можливість відновлення громадської довіри через застосування амністії - це ситуація в Чилі після завершення диктатури Піночета. В 1990 році, коли демократія повернулася в Чилі, новообраний президент Патрісіо Айлвін запропонував амністію для всіх політичних в'язнів, які були ув'язнені, засуджені або вигнані з країни за час диктатури. Амністія була спрямована на те, щоб зменшити напругу в країні, сприяти відновленню громадської довіри та політичної стабільності. Ця амністія, включаючи помилування політичних в'язнів, що перебували поза межами країни, допомогла відновити довіру між народом та владою, знизити напруженість в країні та забезпечити відновлення демократії.

До недоліків слід віднести: по-перше, відсутність відповідальності (амністія може викликати відчуття безкарності серед злочинців, що може призвести до більшої кількості злочинів у майбутньому); по-друге, недосягнення мети покарання (амністія може не задовольнити потреби жертв та громадськості в справедливості); по-третє, низький рівень довіри (застосування амністії може знизити рівень довіри до влади серед тих, хто відчуває, що не був правильно захищений або йому була завдана шкода).

У міжнародному праві під амністією розуміють відмову від кримінального переслідування, і в певних випадках, цивільних позовів проти особи або груп осіб за певні злочини, скоєні у минулому, а також анулювання раніше встановленої юридичної відповідальності. Це відрізняє амністію від помилування — офіційного рішення, що звільняє вже засуджену особу чи групу осіб від відбування покарання [3, с. 19].

Міжнародне гуманітарне право та міжнародне право прав людини рекомендують використовувати амністію як механізм примирення після закінчення воєнних дій з метою охоплення якомога більшої кількості осіб, які були позбавлені волі у зв'язку з таким конфліктом [4, с. 418]. Тому, згідно до ч.5 ст.6 Додаткового протоколу до Женевських Конвенцій від 12 серпня 1949 року, що стосується захисту жертв збройних





конфліктів неміжнародного характеру (Протокол II), від 8 червня 1977 року: «органи, що перебувають при владі, прагнуть надати якомога ширшу амністію особам, які брали участь у збройному конфлікті, та особам, позбавленим волі з причин, пов'язаних зі збройним конфліктом» [5].

Низка зарубіжних країн мають багатий досвід по застосуванню амністії. Цей досвід дозволяє нам проаналізувати різні моделі її застосування і сформулювати власну, враховуючи специфіку та особливості збройного конфлікту.

До прикладу, Закон «Про всезагальну амністію Республіки Хорватія» 1996р., яким передбачалось звільнення від кримінальної відповідальності винних у злочинних діяннях, вчинених у ході збройного повстання чи збройних конфліктів в Республіці Хорватія. Разом із тим, відповідно до ухваленого Закону, амністія не застосовувалась до воєнних злочинів та злочинів проти людяності. Ще одним прикладом є амністія, застосована в Південно-Африканській Республіці після завершення політики апартеїду проти чорношкірого населення. У 1995 р. було прийнято Закон «Про сприяння національному єднанню і примиренню», яким передбачалось створення Комісії зі встановлення істини та примирення. Одним із трьох комітетів, які входили до складу Комісії, був Комітет з амністії. Він діяв як квазісудовий орган, приймаючи рішення в кожному конкретному випадку – призначати особі амністію чи відмовити у наданні останньої [4, с. 419].

На основі позитивного досвіду застосування амністії та вимог міжнародного права були сформульовані рекомендації щодо оновлення закону про амністію та його імплементації. По-перше, закон про амністію має містити конкретні умови щодо її застосування (це можуть бути такі умови, як співпраця зі слідством або правосуддям, добровільна здача зброї, покаяння та відшкодування завданої шкоди.). По-друге, закон про амністію повинен містити чіткі часові рамки (позитивний вплив закону про амністію буде нівельований, якщо серед цільових груп, на які він спрямований, існуватимуть очікування, що період дії амністії буде продовжений). По-третє, амністія має впроваджуватися паралельно з іншими заходами, спрямованими на розслідування (наприклад, ратифікація Римського статуту, підтвердить рішучість України притягнути до відповідальності осіб, які несуть головну відповідальність за грубі порушення прав людини, а також зробити безперспективними будь-які «закулісні» домовленості щодо імунітету окремим особам) [3, с. 25-26].

Таким чином, Україна – не перша і не остання країна, яка зіткнеться з питанням застосування амністії по закінченню збройного конфлікту. А тому, рішення виключно у чорно-білих кольорах, тобто амністувати всіх і за все або ж саджати всіх, хто співпрацював з окупаційним режимом, не є ефективними. Тому, потрібно вже зараз активно обговорювати цю тему, розробляти відповідне законодавство, аналізувати досвід інших країн та вивчати найкращі практики.

### СПИСОК ВИКОРИСТАНИХ ДЖЕРЕЛ:

1. Бутко І., Гричук Р. Юридичний словник / ред.: Б. Бабій та ін. 2-ге вид. Київ: Головна ред. Укр. рад. енциклопедії, 1983. 971 с.
2. Про застосування амністії в Україні: Закон України від 01.10.1996р. №392/96-ВР (із змінами). URL: <https://zakon.rada.gov.ua/laws/show/392/96-%D0%B2%D1%80#Text>
3. Гайдай Д., Зарембо К., Літра Л., Лимар О., Литвиненко Я., Мединський І. До-



свід врегулювання конфліктів у світі. Уроки для України / за ред. К. Зарембо. Київ: Інститут світової політики, 2016. 36 с.

4. Івженко Д. А. Амністія учасників збройного конфлікту: межа між миром та справедливістю. Часопис Київського університету права. 2020. № 1. С. 418–421.

5. Додатковий протокол до Женевських конвенцій від 12 серпня 1949 року, що стосується захисту жертв збройних конфліктів неміжнародного характеру (Протокол II), від 8 червня 1977 року : Протокол від 08.06.1977 р. URL: <https://ips.ligazakon.net/document/MU77004?an=430186> (дата звернення: 17.05.2023).

**Жила Ірина Вікторівна,**

*студентка 2 курсу*

*факультету міжнародної торгівлі та права,*

*Державний торговельно-економічний університет*

**Науковий керівник:**

**Шведова Ганна Леонідівна,**

*кандидат юридичних наук, доцент,*

*доцент кафедри правового забезпечення безпеки бізнесу,*

*Державний торговельно-економічний університет,*

*м. Київ, Україна*

## УКРАЇНА ТА РИМСЬКИЙ СТАТУТ: АКТУАЛЬНІ ПИТАННЯ

Римський статут – це міжнародний договір, шляхом підписання якого у 1998 році було засновано Міжнародний кримінальний суд. Він набрав чинності 1 липня 2002 року. Наразі підписантами Римського статуту є 137 країн світу. З них ратифікували документ 123 держави: 33 країни Африки, 19 країн Азіатсько-Тихоокеанського регіону, 18 держав Східної Європи, 28 держав Латинської Америки та Карибського басейну та 25 країн Західної Європи. Після ратифікації Римського статуту держава стає учасником Міжнародного кримінального суду, а злочини її громадян або вчинені на її території стають підсудними судові в Гаазі.

Україна підписала цей договір 20 січня 2000 року, але Верховна Рада донині не ратифікувала його. Спершу перешкодою ратифікації Римського статуту був висновок Конституційного суду України від 11 липня 2001 року про те, що положення Римського статуту, відповідно до яких Міжнародний кримінальний суд «доповнює національні органи кримінальної юстиції», не узгоджувалися з Конституцією України, яка не передбачає можливості «доповнення судової системи України». [1] На даний момент багато експертів у цій справі вважають, що головною причиною чому Україна не повинна ратифікувати Римський статут в тому, що спеціальні компетентні органи іноземних країн отримують купу заяв країни-агресора про начебто злочини, які вчиняються нашими військовими і той самий Міжнародний кримінальний суд зобов'язаний буде давати їм оцінку. На думку експертів це може дестабілізувати си-



туацію в державі, а також це може обмежити свободу розсуду командуючих на полі бою та демотивує військових загалом.

Незважаючи на це, Римський статут передбачає можливість, що навіть без ратифікації держава в певних справах може визнати юрисдикцію Міжнародного кримінального суду. Так, Україна визнала юрисдикцію Міжнародного кримінального суду з двох питань двома заявами Міністерства закордонних справ. Їх Міністерство закордонних справ подало **17 квітня 2014 року** щодо **справ Майдану** і **8 вересня 2015 року** щодо **воєнних злочинів і злочинів проти людяності**, вчинених на території України. Але потім, 2 березня 2022 року, головний обвинувач Міжнародного кримінального суду **Карім Хан** витлумачив визнання Україною згоди на юрисдикцію суду як таке, що охоплює злочин геноциду також. [4]

Але чому ж ратифікація Римського статуту є важливою для України та які це має переваги та недоліки?

Головною важливістю даного питання є те, що наразі це є єдиним механізмом притягнення до відповідальності на міжнародному рівні президента Російської Федерації Путіна та очільників так званих “ЛНР” та “ДНР” за злочини, скоєні на Донбасі. Також це має важливе значення оскільки ратифікація статуту є зобов’язанням України згідно зі статтями 8 і 24 Угоди про асоціацію з ЄС.[5]

При ратифікації Римського статуту Україна буде мати певний перелік позитивних наслідків, а саме: механізм безпосереднього покарання тих, хто скоює міжнародні злочини; стимулювання національних органів розслідування діяти ефективніше, вивчати ширше коло фактів, що можуть вказувати на скоєння воєнних злочинів, слідувати міжнародним стандартам документування, роботи зі свідками тощо; залучення Міжнародного кримінального суду до вивчення ситуації в країні одразу поживляє національне слідство та мобілізує правозахисну спільноту; Україна стане повноцінним учасником процесу в усіх структурах Міжнародного кримінального суду, зокрема і право вносити кандидатуру судді від України та брати участь у виборах Прокурора Суду; жертви міжнародних злочинів зможуть бути залучені у процес розгляду справ; рішення міжнародних судів щодо Росії будуть вагомим чинником для продовження та розширення санкційної політики України та інших держав щодо РФ як держави-агресора.

Щодо негативних наслідків, то вони також наявні. Наприклад, **можливість притягнення українських громадян до відповідальності. У разі ратифікації Статуту його юрисдикція буде поширюватись не тільки на державу-агресора, а й на саму Україну. Це означає, що українські громадяни також можуть бути притягнені до відповідальності Судом. Однак, це малоімовірно. Тому що: притягнути до відповідальності українських громадян можна лише за геноцид, злочини проти людяності, воєнні злочини і злочини агресії; звичайні солдати не в змозі самотужки організувати масове знищення цивільного населення тому, перед судом постануть ті, хто віддавав злочинні накази; Україна є підписантом статуту ООН, і він підтверджує право країни на самозахист. Іншим негативним наслідком є сплата додаткового збору для роботи Міжнародного кримінального суду. Його сплачують усі держави, які ратифікували Римський статут. Ці кошти направлені на забезпечення роботи суду. Для розуміння Україна сплатила у 2020 році 3 827 464.92 євро до бюджету Ради Європи, в тому числі і на забезпечення функціонування Європейського суду з**



прав людини. Для держави, яка фінансово нестабільна на даному етапі, це може мати тяжкі наслідки для внутрішнього розвитку.

Таким чином, можна зробити висновок, що питання ратифікації Римського статуту стоїть дуже гостро для України. Його ратифікація має як свої плюси так і мінуси. Саме тому держава має відповідально підійти до вирішення даного питання.

### СПИСОК ВИКОРИСТАНИХ ДЖЕРЕЛ:

1. Європейська правда. Міжнародна безпека та євроінтеграція України: Гаага без впливу та з обов'язками. Як Україна шкодить собі, не ратифікуючи Римський статут МКС URL: <https://www.eurointegration.com.ua/articles/2022/08/22/7145306/> (дата звернення: 21.04.2023)

2. Про асоціацію між Україною, з однієї сторони, та Європейським Союзом, Європейським співтовариством з атомної енергії і їхніми державами-членами, з іншої сторони: Угода від 27.06.2014 року, URL: [https://zakon.rada.gov.ua/laws/show/984\\_011#n2820](https://zakon.rada.gov.ua/laws/show/984_011#n2820), (дата звернення: 21.04.2023).

3. Про надання висновку щодо відповідності Конституції України Римського Статуту Міжнародного кримінального суду: Висновок Конституційного Суду України у справі за конституційним поданням Президента України (справа про Римський Статут) від 11.07.2001 року Справа N 1-35/2001, N 3-в/2001 URL: <https://zakon.rada.gov.ua/laws/show/v003v710-01#Text> (дата звернення: 21.04.2023).

4. Радіо свобода: Малюська пояснив, чому Україна не може ратифікувати Римський статут під час війни, URL: <https://www.radiosvoboda.org/a/news-maluska-ukraina-rymskyu-statut/31880061.html>.

5. Радіо свобода: 20 років набуття чинності Римського статуту. Чи є проблемою, що Україна досі його не ратифікувала?, URL: <https://www.radiosvoboda.org/a/rome-statute-ukraine/31923517.html>.

6. Укрінформ Мультимедійна платформа іномовлення України: Україна та Римський статут: чому треба ратифікувати цей договір, URL: <https://www.ukrinform.ua/rubric-ato/3691045-ukraina-ta-rimskij-statut-comu-treba-ratifikovati-cej-dogovir.html>.



*Запічна Софія Олегівна,  
студентка I курсу спеціальності «Дизайн»  
Фахового коледжу ЗВО «Університет Короля Данила»  
Науковий керівник:  
Волосянко Іванна Василівна,  
викладач кафедри перекладу та філології  
ЗВО «Університет Короля Данила»,  
м. Івано-Франківськ, Україна*

## **ЖІНКА НА ФРОНТІ АБО ФІЛОСОФІЯ ГЕНДЕРУ: СПРОБА ДИСКУРСУ ВІД АНТИЧНОСТІ ДО СЬОГОДЕННЯ**

Гендеру відведена аксіальна роль у соціумі. Гендер – змодельована суспільством і підтримувана соціальними інститутами система цінностей, норм і характеристик чоловічої й жіночої поведінки, стилю життя та способу мислення, ролей та відносин жінок і чоловіків, набутих ними в процесі соціалізації, що насамперед корелюється соціальним, політичним, економічним і культурним контекстами буття й фіксує уявлення про жінку та чоловіка залежно від статевої приналежності.

З англійської мови *gender* – термін, що (виник у Великій Британії) дослівно перекладається лексемами «сорт», «стать». Власне, мова йде про певну диференціацію за соціальними, суспільними, біологічними функціоналами представників людства.

Роль жінки ще з часів античності була неоднозначною в суспільстві. У числі перших мислителів, хто апробував питання гендерної приналежності в контексті соціально-політичного вектора був Платон. У праці «Держава» предметом дослідження філософ обрав саме такі категорії, як рівноправність чоловіків та жінок: «Однакові природні властивості зустрічаються у живих істот тієї й іншої статі і за своєю природою як жінки, так і чоловіки можуть брати участь в усіх справах» [7, с. 251]. Однак, незважаючи на постульовану рівноправність «як жінки, так і чоловіки можуть брати участь в усіх справах» [7, с. 251]. Йому нічого не завадило, наприклад, інсталювати наративи, що жінки повинні виходити заміж у віці від 20 до 40 років, а діти, які народились від матері, котра досягла старшого віку, повинні бути знищені. У праці «Закони» Платон знову порушує питання рівності. Проте у цьому дослідженні автор імплікує тезу, що жінку та чоловіка необхідно однаковою мірою виховувати, навчати їх військовій справі порівну. Однак, прикметним був той факт, що присутньо на практиці жінки не мали права втручатись в державні справи. Сфери їх діяльності обмежувались піклуванням про чоловіка, вихованням та доглядом за дітьми. Платон звичайно був далекий від ідеалу гендерної рівності та рівноправності, однак, на той час його заяви спричинили дискусію серед наукового світу. Для порівняння з концепцією Платона, розглянемо до прикладу тези Аристотеля, який також був мислителем, але сповідував антитетичні, на відміну від Платона, принципи. Мислитель вважав, що жінка з'явилась на світ тоді, коли була не повністю «укомплектованою». Тобто жінка – це чоловік з дефектом. Він порівнював жінку з хлопчиком: хлопчик, коли виросте, стане чоловіком, а жінка вже має відхилення. Цю тезу пізніше успішно підхопив і ретранслював у своїх працях З. Фройд, назвавши згодом жінку «кастрованим чоловіком».



Аристотель загалом інтерпретував маскулінність як домінантне явище, порівняно з фемінністю, якій відводиться вторинна роль у суспільстві. Іманентною рисою жіноцтва він вважав саме «не спроможність до керування». У своїй «Політиці» філософ постулює такі рефлексії: «Так і чоловік відносно жінки: перший за своєю природою вищий, друга – нижча, і ось перший править, а друга підпорядкована. Цей же принцип з необхідністю повинен діяти і у всьому світі». Продукував суголосні Аристотелю ідеї і філософ Сократ. Він зазначав, що три речі можна вважати щастям – те, що ти людина, а не дика тварина, що ти грек, а не варвар, і те, що ти чоловік, а не жінка. Досі немає жодних наукових обґрунтувань такого своєрідного ставлення до жіноцтва, отієї сигніфікованої маркованої слабкості у порівнянні з чоловіком. Однак, з плином часу ситуація зазнала докорінної ретрансформації. Жінки на війні сьогодні на рівні з чоловіками зі зброєю в руках боронять від ворога нашу землю, не кажучи вже про інші сфери та соціальні інститути, де жінки активно та успішно функціонують на рівні з чоловіками.

Жінка і війна. Війна – це соціально-політичне явище, що являє собою одну з форм розв’язування засобами збройного насильства суспільно-політичних, економічних, ідеологічних, національних, територіальних, релігійних та інших суперечностей між державами, народами, націями, класами, соціальними групами. Щоб проілюструвати тезу, що жінка не є слабшою за чоловіка, а цілком спроможна зі зброєю в руках боронити рідну домівку та землю, заглянемо через призму історії до жіноцтва УПА. Зазвичай жінки УПА виконували відведені їм функції зв’язкових, розвідників, медичних сестер. Превальовано професії жінок пов’язують насамперед з наданням медичної допомоги. Однак, відомі імена жінок, які й керували роботою Українського Червоного Хреста. Також багато молодих дівчат вели пропагандистську діяльність, в більшості випадків розповсюджували політичну літературу тих часів, до прикладу журнали «За волю України», «Слідами героїв» тощо. Усі ці часописи мали на меті розбудити нашу національну свідомість, сугерувати українській молоді ідею необхідності приєднання до боротьби за незалежність нашої держави. Зв’язкові, щоб виконати поставлене перед ними завдання, долали тисячі кілометрів, передавали з рук в руки пошту та таємну інформацію, повсякчас наражаючись при цьому на смертельну небезпеку.

Однією з таких відважних жінок була Марія Лабунька, родом із Івано-Франківщини. Під час Другої світової війни вона приєдналась до Юнацтва ОУН, а уже в 1944–1946 роках під псевдонімом «Ірина Сурмач» очолювала жіночу мережу ОУН. Коли взимку 1946 року мережу розформували, вона офіційно увійшла до складу УПА. Головним завданням жінки була підготовка «Актив польсько-більшовицького терору». Жінка відважно та завзято працювала на рівні з іншими учасниками УПА, боролась за незалежність нашої держави. Однак, найважчою для неї виявилась зима 1946–47 років. Вона змушена була переховуватись від офіційної влади в лісі, оскільки була розсекречена. Повстанці навідувались до неї в ліс, приносили харчі та воду, однак в один момент зв’язок з нею обірвався. Знайшли Марію непритомною на 14 пошуків. Відважний подвиг жінки однозначно заслуговує на шану та повагу до цієї сильної духом патріотки.

Варто також обумовити, що історії відоме й відмінне в ОУН ставлення до жіноцтва. Наприклад, частина керівництва ОУН, сповідуючи гендерні стереотипи, дум-



ки, ідеї жінок військових не брали до уваги. Вважалось також, що жінка швидше за чоловіка зізнається на допитах, якщо її спіймають, бо слабша фізично, тому й не витриває моральних та фізичних знущань. Це мало трагічні наслідки. Так, у 1950 році керівники ОУН вирішили розстріляти трьох жінок – Марію, Олену, Сільву, перебування яких у підпіллі вважали більше не доцільним, але оскільки вони знали багато таємної інформації і з метою унеможливлення її розповсюдження їх просто вбили. Були й випадки, що чоловіки навіть на війні вважали жінку хатньою робітницею, мамою, сестрою, але аж ніяк не як воїна чи рівного собі побратима. Відомі й випадки любовних романів поміж воїнів, але якщо виявлялось, що хтось із закоханої пари одружений, то їх карали. Покарання чоловіків обмежувалось службовим – звільнення з посади тощо, а щодо покарання жіноцтва, то відомі факти більш насильницьких дій. Наприклад, привселюдне побиття або відрізання коси. У загальному присутність жінок у чоловічому колективі з консервативною ідеологією гендерної рівності часто для жінок закінчувалась плачевно аж до згвалтування, що було вкрай не рідкісним явищем. Однак, часи змінюються і змінюється ставлення до жінки на сучасному фронті.

Здавалось би, що в ідеалі людство, зазнавши величезних втрат, фізичних та моральних страждань, зробить відповідні висновки і війни залишаться в минулому. Однак, сьогодення диктує нам інші реалії – війна, яку проти нас розв'язала російська федерація. Жінка знову зі зброєю в руках на війні, на рівні з чоловіками відважно боронить свою Батьківщину. Професійними військовими здебільшого на разі є жінки, у яких уже значно раніше був підписаний контракт на службу в ЗСУ, або ж вони його підписали й прийняли військову присягу в перші дні вторгнення окупантів на територію України. Згідно зі статистикою, таких жінок приблизно 80 % від загальної кількості осіб жіночої статі у війську, а жінок у війську служить зараз понад 32,5 тисяч осіб [8.]

Жінці попри притаманну їй чуйність і чутливість, властива наявність нескореної духовної сили, яку ніхто не зможе у неї відібрати. У часи Першої та Другої світових війн жінок не завжди сприймали на рівні побратимів по зброї, одна зараз ситуація абсолютно змінилася. Варто згадати той промовистий факт, коли у квітні до України повернули 15 жінок військових з полону, і ми побачили, що тим полонянкам побрили голови, що є посутньо підступним, нищим способом приниження. Але ніщо не зламає відважних Захисниць, які вступили в ряди ЗСУ, щоб захистити свою сім'ю, дітей, державу. Саме зараз, у часи, коли в Україні триває повномасштабне вторгнення, в лавах ЗСУ воюють жінки, які доводять, що зовсім не є слабкими, чи то «дефектними чоловіками», як казав колись Аристотель.

### СПИСОК ВИКОРИСТАНИХ ДЖЕРЕЛ:

1. Відважні та сильні українки: жінки в лавах української повстанської армії / Маловідомі сторінки історії. URL: <http://surl.li/hawmp> (дата звернення: 19.05. 2023 р.).
2. Гендерний розвиток у суспільстві: конспекти лекцій. Канадсько-український гендерний фонд / за ред. К. Левківського. К.: Фоліант, 2004. 352 с.
3. Еволюція прав жінок та їх втілення в різних політико-правових доктринах / Центр гендерних досліджень. URL: <http://surl.li/hawlg> (дата звернення: 19.05. 2023 р.).
4. Жінки УПА. «Що спонукало мене обрати шлях, який з самого початку віщував



- багато трудів і небезпек?». URL: <http://surl.li/hawkm> (дата звернення: 19.05. 2023 р.).
5. Жінки на війні. Проблеми бійчинь ЗСУ після повномасштабного вторгнення. URL: <http://surl.li/hawit> (дата звернення: 19.05. 2023 р.).
6. Жінки українського націоналістичного підпілля: Що ми (не)знаємо про їхній досвід? URL: <http://surl.li/hawhx> (дата звернення: 19.05. 2023 р.).
7. Агеєва В. Основи теорії гендеру: навч. посіб. К.: Вид-во «Клас», 2004. 536 с.
8. Скільки жінок-військовослужбовців у Збройних Силах України – нові дані Кадрового центру. URL: <http://surl.li/hawgq> (дата звернення: 19.05. 2023 р.).

*Зброй Анастасія Вікторівна,  
студентка I курсу спеціальності «Метрологія  
та інформаційно-вимірвальна техніка»,  
ЗВО Івано-Франківський національний  
технічний університет нафти і газу  
Науковий керівник:  
Карнаш Максим Олегович,  
професор, доктор технічних наук,  
ЗВО «Університет Короля Данила»,  
м. Івано-Франківськ, Україна*

## РОЗВИТОК НИЗЬКОВУГЛЕЦЕВОЇ ТА ВИСОКОМАНЕВРНОЇ ГЕНЕРАЦІЇ ЕНЕРГІЇ

Розвиток відновлюваної енергетики має ключове значення з точки зору формування перспективної структури генеруючих потужностей Об'єднаної енергетичної системи України. За даними Інституту відновлюваної енергетики НАН України, загальний потенціал потужностей відновлюваних джерел енергії в Україні сягає 874 ГВт, у тому числі близько 250 ГВт потужностей морських вітрових електростанцій.

В останні роки тенденція розвитку відновлюваної енергетики посилилася (під інвестицій у будівництво об'єктів відновлюваної енергетики припав на 2019 рік). За наявною інформацією, потужність об'єктів електроенергетики, які використовують відновлювані джерела енергії для виробництва електроенергії, у 2019 році склала 4722 ГВт. Протягом 2020 року додатково введено в експлуатацію об'єкти відновлюваної енергетики потужністю 1,95 ГВт, а у 2021 році – ще 1,45 ГВт [2, с. 19]. Через російську агресію існує високий рівень системних обмежень щодо виробництва ВДЕ, джерела компенсації яких наразі невизначені.

На початку 2022 року в проведеному воркшопі від ILCA (Innovation Laboratories for Climate Actions), пов'язаному з кліматоорієнтованим відновленням України, були виділені 18 першочергових заходів, спрямованих на розвиток муніципалітету, сільського господарства та енергетики України. Поряд з представниками з європейських та українських вищих навчальних закладів, зокрема з Університету Короля Данила,





для енергетичного сектору було обрано 6 заходів, одним з яких є розвиток низьковуглецевої та високоманевреної генерації енергії.

План розвитку для енергетичної системи полягає в розробці та реалізації кількох стратегій. Перед основними заходами в плані, початковою ціллю є формування звіту про існуючі та прогнозовані відновлювані джерела енергії згідно з поточною ситуацією в регіоні.

Перша стратегія полягає в переведенні теплових електростанцій з природного газу на паливо RDF, тобто паливо у вигляді гранул або брикетів, отримане після сортування відходів, або інші види побутових відходів. Це зменшить викиди від електростанцій та необхідність України в природньому газі, в тому числі його імпорту, залежність від якого робить країну вразливою до перебоїв у постачанні та коливань цін, що, в свою чергу, може мати значні економічні та політичні наслідки.

За даними Energy Charter Secretariat, внаслідок російської агресії, 18% сонячної генерації знаходяться на окупованих територіях та 6% було пошкоджено або знищено; близько 80% вітрогенерації знаходяться на окупованих територіях і частина отримала пошкодження через обстріли [3, с. 20]. Друга стратегія спрямована на відновлення потужностей станцій альтернативної енергетики, зокрема сонячних та вітрових, з урахуванням нових умов і можливостей за рахунок інтеграції з ENTSO-E, бо вже в першому кварталі 2023 року розпочалася робота ОЕС України у синхронному режимі з загальноєвропейською енергосистемою. В план також входить розроблення системи накопичення енергії для щоденного балансування з метою спорудження 5-10+ ГВт потужностей відновлюваної енергії (в залежності від обсягів експорту). Впровадження механізмів netbilling (балансування електричної енергії між виробниками та споживачами) та net metering (продаж надлишку виробництва) дозволить частково компенсувати власне споживання та продаж електроенергії в систему.

В основі третьої стратегії лежить розробка проекту будівництва, спорудження та введення в експлуатацію 1,5-2 ГВт високоманеврених потужностей для заміщення вугільної генерації, в тому числі з використанням непрацюючих компресорних станцій газотранспортної системи. Поряд з цим вивчатиметься можливість відмови від видобутку природного газу на користь відновлюваних газів, зокрема водню. Слід відзначити, що генерація водню, отриманого шляхом електролізу з використанням енергії з низьким вмістом вуглецю, має один із найважливіших потенціалів для декарбонізації економіки.

Остання стратегія полягає в дослідженні можливостей перетворення гідроелектростанції на сховище, адже, як нам відомо, вода є потенційним накопичувачем енергії для подальшого використання в періоди пікового попиту. Гідроакумуючі електростанції є гнучкими, ефективними через свій високий коефіцієнт корисної дії та забезпечують стабільне енергопостачання, бо вони здатні швидко реагувати на зміни в попиті на електроенергію.

Перед основними витратами в план входить реалізація пілотного проекту із спорудження сонячних станцій потужністю 1 ГВт в рамках цих зусиль щодо переходу на більш стійкі джерела енергії.

Запропонований план, який містить чотири стратегії, має на меті ретельний та результативний розвиток низьковуглецевої та високоманевреної генерації енергії. Варто зауважити, що впровадження цих стратегій пов'язане з багатьма викликами



для виконавців та енергетичної системи загалом, в тому числі із потребою в значних інвестиціях на всіх стадіях виконання плану. Тому для вдалої реалізації потрібно залучити уряд, державних і приватних підприємств та інтернаціональних партнерів. Проте, подолавши ці виклики, Україна матиме змогу самостійно забезпечувати себе стійкими та екологічними енергетичними ресурсами, високоманевроване виробництво зробить систему більш гнучкою, а розосередження та різноманітність генерації зменшить вразливість до зовнішніх атак. Після відновлення, країна буде готова для подальшого розвитку, зокрема сектору відновлювальної енергетики.

### СПИСОК ВИКОРИСТАНИХ ДЖЕРЕЛ:

1. Атлас енергетичного потенціалу відновлюваних джерел енергії України. Київ, 2020. URL: <https://www.ive.org.ua/wp-content/uploads/atlas.pdf>.
2. Проект плану відновлення України. 2022. С. 19 URL: <https://www.kmu.gov.ua/storage/app/sites/1/recoveryrada/ua/energy-security.pdf>.
3. Звіт про прямі збитки інфраструктури від руйнувань внаслідок військової агресії росії проти України станом на 1 вересня 2022 року. 2022. С. 20. URL: [https://kse.ua/wp-content/uploads/2022/10/Sep22\\_FINAL\\_Sep1\\_Damages-Report.pdf](https://kse.ua/wp-content/uploads/2022/10/Sep22_FINAL_Sep1_Damages-Report.pdf).

*Каваціук Костянтин,  
студент II курсу,  
спеціальності «Інженерія програмного забезпечення»,  
ЗВО «Університет Короля Данила»  
Науковий керівник:  
Штогрин Дмитро Анатолійович,  
викладач кафедри ІТ,  
ЗВО «Університет Короля Данила»,  
м. Івано-Франківськ, Україна*

### РЕАЛІЗАЦІЯ ООП НА РІЗНИХ МОВАХ ПРОГРАМУВАННЯ

Методика ООП принесла ковток свіжого повітря у програмування. ООП розглядає програму як множину об'єктів які тим чи іншим чином взаємодіють між собою, таке рішення дозволило замінити тисячі функцій на десятки класів. Вона розглядає програму як множину об'єктів, що взаємодіють між собою. Основу ООП складають чотири основні концепції: інкапсуляція, наслідування, поліморфізм, абстракція. Перевагою ООП можна назвати її модульність.

В даній статті буде розглянуто мови програмування з реалізацією ООП принципів, вони є доволі популярними та реалізують парадигми ООП тим чи іншим чином: Java, JavaScript, Python.

Першою буде розглянута мова Java, так як вона є класичним втіленням ООП



підходу.

Java це мова програмування яка використовує програмування на основі класів, де наслідування відбувається через визначення класів. Ця модель є найбільш популярною. У цій моделі об'єкти це сутності, які поєднуються станами та поведінками. Об'єкт створюється на основі класу, створений таким чином об'єкт вважається екземпляром цього класу.

Інкапсуляція не дозволяє користувачу порушувати інваріанти класу, що дуже корисно, оскільки дозволяє змінювати реалізацію класу без впливу на наявний код. Інкапсуляція зосереджується на питаннях згуртованості та зосередженості, а не на безпеці.

Наслідування в класово-орієнтованих мовах здійснюється шляхом визначення нових класів як розширення наявний. Існуючий клас називають "Батьківським", а новий клас "Дочірнім", дочірній клас наслідує Батьківський. В мові програмування Java можливе тільки одиночне наслідування через те, що множинне наслідування може викликати небажані наслідки, кожна мова яка підтримує наслідування інтерпретує цю помилку по своєму та має свої шляхи вирішення.

Недоліками Java в ООП є сильна залежність від класів, складна структура даних, яка може бути проблематичною для початківців. Наприклад, без розуміння роботи ітераторів та інших методів використання колекцій буде заплутаним.

Наступною мовою в якій реалізовані компоненти ООП є JavaScript.

JavaScript використовує стиль ООП який називається програмування на основі прототипів.

Прототипно-орієнтоване програмування не використовує класи. Прототипно-орієнтоване програмування це стиль ООП у якому повторне використання поведінки або наслідування здійснюється через процес повторного використання вже створених об'єктів які є прототипами.

Як це працює – Припустимо, ми маємо об'єкт "Тварина" якому ми задаємо властивості та функціонал. Об'єкт "Кіт" клонується з об'єкта "Тварина", він наслідує об'єкт "Тварина" та буде додавати нові властивості, специфічні для "котів". Кожен об'єкт "Кіт" буде клонований із загального об'єкта "Кіт", тобто, ми створюємо прототип на якому будуть базуватися наступні об'єкти.

Прототипне наслідування в JavaScript було описано Дугласом Крокфордом. Ви створюєте об'єкти-прототипи, а потім створюєте нові екземпляри. Об'єкти є змінними в JavaScript, тому ми можемо доповнювати нові екземпляри, надаючи їм нові поля та методи. Потім вони можуть служити прототипами для ще нових об'єктів. Нам не потрібні класи, щоб створювати багато подібних об'єктів... Об'єкти успадковуються від об'єктів. Що може бути більш об'єктно орієнтованим, ніж це?

В JavaScript не має явних класів. Об'єкти наслідують безпосередньо від інших об'єктів через властивості прототипів.

Існує два методи конструювання нових об'єктів: створення об'єкта "з нічого" (створення прототипу) або шляхом клонування наявного об'єкта. У мовах, заснованих на класах, новий екземпляр створюється за допомогою функції конструктора класу. До функції можна передати необов'язковий набір аргументів конструктора, які були визначені в класі, який діє як своєрідний шаблон з якого можна створити подібні типізовані об'єкти. У багатьох мовах зокрема JavaScript існує кореневий об'єкт



який часто називають Object, який встановлюється як прототип за замовчуванням для всіх інших об'єктів створених під час виконання, і який містить типові методи, такі як функція toString() для повернення опису об'єкта у вигляді рядка.

Клонування відносять до процесу, за допомогою якого новий об'єкт створюється шляхом копіювання поведінки існуючого об'єкта. Тоді новий об'єкт "Успадковує" всі якості оригіналу. З цього моменту новий об'єкт можна змінювати. У деяких системах отриманий дочірній об'єкт зберігає явний зв'язок(через делегування або подібність) до свого прототипу, а зміни в прототипі викликають зміни і в "успадкованому" клоні.

До слабких сторін реалізації ООП мовою програмування JavaScript відносять:

- Відсутність приватних змінних та методів. JavaScript не має вбудованої підтримки приватних змінних та методів, що в перспективі призводить до зміни даних прямо в об'єкті, що може призвести до непередбачуваних наслідків, також можливі проблеми з безпекою.

- Проблеми з контекстом виклику методів. У JavaScript, контекст виклику методів може змінюватися від того, як викликається метод. Призводить до непередбачуваної поведінки коду.

- Неоднаковий синтаксис. У JavaScript можна використовувати як прототипи об'єктів, так і класи, що призводить до плутанини та складнощів у розумінні коду. Подальша підтримка коду ускладнюється

Наступною мовою, що підтримує ООП є Python. Останнім часом ця мова стрімко набирає популярність та завойовує свою частку ринку.

Python є класо-орієнтованою мовою яка по своїй суті є подібною до мови програмування Java, проте є деякі відмінності.

Перш за все Python є інтерпретованою мовою що вносить гнучкість в структуру програми, але за цю гнучкість він жертвує своєю швидкодією.

Основні відмінності між ООП Java та Python:

- В Python можливе множинне наслідування на відміну від Java, де можливе одинарне наслідування. Множинне наслідування реалізується по черзі, Наприклад у нас є клас MyClass і він наслідує два батьківських класи ParentClass 1 та ParentClass2, він успадковує всі методи та параметри, але якщо в класах є два однакових методи, тоді береться метод тільки з першого класу, клас з якого будуть вибирати метод для успадкування вибирається по правилам наслідування. Потрібно врахувати що множинне наслідування може призвести до складних структур та непередбачуваної поведінки. На відміну від java, яка є статично типізованою мовою де типи даних визначаються під час компіляції в Python типи даних визначаються в момент виконання.

- В Python використовується інший механізм керування пам'яті на відміну від Java. Цей механізм автоматично керує пам'яттю за допомогою сміттєзбірника, який періодично перевіряє об'єкти та видаляє непотрібні.

Python має декілька суттєвих недоліків. Так як він є інтерпретованою мовою, його швидкодія при використанні ООП суттєво знижується. Програми на Python займають набагато більше місця. Використання множинного наслідування призводить до неочікуваних результатів та складності розуміння коду.

ООП в Python не виступає єдиною парадигмою програмування, крім ООП можна використовувати процедурне, модульне, функціональне програмування.



## СПИСОК ВИКОРИСТАНИХ ДЖЕРЕЛ:

1. Cay Horstmann. Core Java SE 9 for the Impatient 2nd Edition. Addison-Wesley Professional, 2017. 576 с.
2. David Flanagan. JavaScript: The Definitive Guide, 7th Edition. O'Reilly Media, Inc. 2020. 706 с.
3. Programming Python: Powerful Object-Oriented Programming. Mark Lutz. O'Reilly Media. 2011. 1626 с.

*Кирчук Вікторія Олександрівна,  
студентка I курсу магістратури спеціальності  
«Публічне управління та адміністрування»,  
ЗВО «Університет Короля Данила»*

*Науковий керівник:  
Загурський Олександр Богданович,  
доцент кафедри права та публічного управління,  
кандидат юридичних наук, доцент,  
ЗВО «Університет Короля Данила»,  
м. Івано-Франківськ, Україна*

## КОРУПЦІЯ В УКРАЇНІ: ОСНОВНІ СФЕРИ ПРОЯВУ

Корупція в Україні стала головним джерелом доходу для деяких провідних політичних та адміністративних еліт на національному та муніципальному рівнях – лідерів політичних партій, депутатів, міністрів, вищих адміністраторів, голів муніципальних рад, мерів.

Видобуток так званої “корупційної ренти” поступово стає головним, провідним мотивом у прийнятті управлінських рішень, які відіграють стратегічну роль для соціально-економічного, наукового, технічного та культурного розвитку країни, для формування політичної інфраструктури, для підтримки обороноздатності і ефективної системи контролю, громадського порядку та національної безпеки.

Шкода, яку корупція завдає владним структурам, неминуче призводить до зменшення ролі держави як регулятора економічних та соціальних процесів, стимулює паразитування малої частини суспільства з проблем та труднощів більшості та перетворює нормальну систему відносин між суб'єктами у суспільному середовищі на тіньову, часто кримінальну сферу.

Його широкий і системний характер породжує абсурди з точки зору державності, оскільки, національна політика часто диктується приватними інтересами людей, безпосередньо залучених до високого рівня влади. Саме корупція стала головним джерелом доходу для уряду на національному та місцевому рівні, для представників законодавчих та виконавчих органів та політичних партій, для судової влади.

Це навіть головний мотивуючий чинник у прийнятті стратегічних рішень для



соціально-економічного, наукового, технічного та культурного розвитку країни, формування її політичної інфраструктури та підтримання високого рівня національної безпеки. Корупція в органах державної влади не є окремим питанням. Вона пронизує всі сфери влади, взаємні послуги зміцнюють альянс між кримінальним бізнесом та підкупленими представниками державної служби.

Особливо небезпечно корупція у сфері прийняття управлінських рішень, прийняття рішень та їх впровадження. Її прояви найбільш суворі та широко розповсюджені:

- ✓ в апараті державної влади;
- ✓ в апараті місцевого самоврядування;
- ✓ в структурах судової системи та її адміністрації;
- ✓ у законодавчих органах;
- ✓ в законотворчому процесі з метою застосування верховенства права,

створення адекватного механізму регулювання як основи для ефективної роботи громадян, компаній та громадських структур у межах всього державного апарату.

В. Гвоздецький вважає, що «основними формами корупційних правопорушень в органах державної влади, є:

- відмова фізичним та юридичним особам в інформації, надання якої передбачене законодавством, умисне її затримання, надання недостовірної інформації;
- протиправне сприяння фізичним і юридичним особам – учасникам процедурних закупівель;
- надання незаконних переваг фізичним або юридичним особам під час підготовки і прийняття нормативно-правових актів чи рішень;
- незаконне одержання суб'єктом відповідальності за корупційні правопорушення матеріальних благ, послуг, пільг чи інших переваг;
- сприяння особою, уповноваженою на виконання функцій держави або місцевого самоврядування, фізичним або юридичним особам у здійсненні ними підприємницької діяльності, а так само отриманні субсидій, субвенцій, дотацій, кредитів чи пільг з метою незаконного одержання за це матеріальних благ, послуг, пільг чи інших переваг» [1, с. 168].

За словами А. Нончева, «прояви корупційної поведінки мають свою специфіку залежно від конкретної сфери, в якій вони реалізуються. З цього погляду найчастіше виділяють кілька основних напрямків корупційних практик:

- державні закупівлі;
- застосування режимів ліцензування та ліцензування;
- приватизація;
- збір податків, зборів та зборів;
- місцева адміністрація;
- призначення державних службовців» [2].

На думку Є.В. Глушко, «корупція як соціальне явище охоплює всю сукупність діянь, пов'язаних із неправомірним використанням особами наданої їм влади та посадових повноважень із метою задоволення особистих інтересів чи інтересів третіх осіб, а також інших правопорушень, що створюють умови для вчинення корупційних діянь або їх приховування» [3, с. 79].

Застосування інституційного підходу до цих проблем чітко визначає розташу-



вання неформальної економіки та корупції в загальному економічному середовищі. Найчастіше це місце знаходиться в зоні перетину конфліктів між приватними та державними інтересами у сфері конфлікту, де різні типи ірраціональної поведінки можуть проявити себе як домінуючі.

Найбільш уразливі до корупції публічні сфери в Україні зображено на рис. 1.

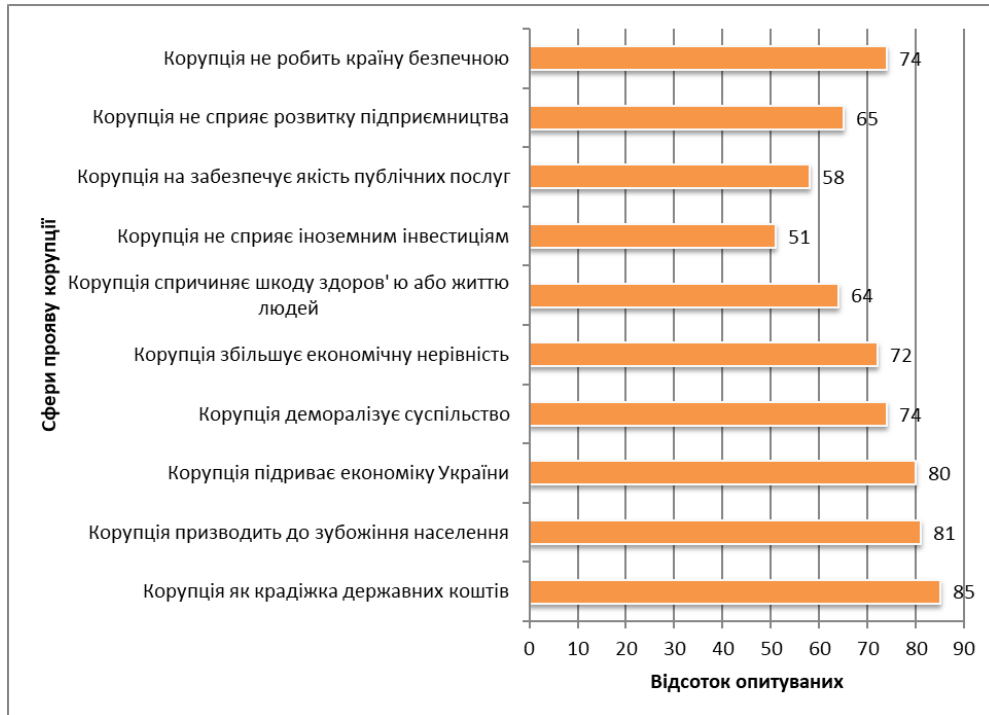

**Рис. 1. Найбільш уразливі до корупції публічні сфери**

*Примітка:* складена автором за [4].

Таким чином, інтегрований сектор безпеки в Україні включає три основні сфери, в яких можна без особливих зусиль виявити наявність корупції: законодавчу сферу, виконавчу та судову владу, з відповідними установами, міністерствами та службами, в т.ч. державну адміністрацію. Прояви корумпованої поведінки мають свою специфіку залежно від конкретної сфери, в якій вони мають місце.

### СПИСОК ВИКОРИСТАНИХ ДЖЕРЕЛ:

1. Гвоздецький В. Д. Адміністративно-правові та організаційні засади запобігання та протидії корупції в Україні : дис. ... д-ра юрид. наук: 12.00.07. В. Д. Гвоздецький. К., 2014. 587 с.
2. Нончев А. Дефиниции, сфери и форми на корупцията в Учебно помагало "Антикорупция", Център за изследване на демокрацията. URL: <http://www.anticorruption.bg/artShow.php?id=1279>. (дата звернення: 18.05.2023).
3. Глушко Є.В. Доктринальне розумінні корупції в Україні. *Науковий вісник Ужгородського національного університету*. 2015. Вип. 34. Т. 2. С. 76-79.
4. Соціологічна група Рейтинг // Офіційний сайт. URL: <https://www.google.com/search?client=firefox-b-d&q=ratinggroup> (дата звернення: 18.05.2023).



*Козубенко Єгор Євгенович,  
студент IV курсу спеціальності «Право»,  
ЗВО «Державний торговельно-економічний університет»  
Науковий керівник:  
Сонюк Ольга Василівна,  
кандидат юридичних наук, доцент,  
доцент кафедри правового забезпечення безпеки бізнесу,  
ЗВО «Державний торговельно-економічний університет»,  
м. Київ, Україна*

## СТРАТЕГІЯ ЄВРОПЕЙСЬКОГО СОЮЗУ ЩОДО КОРПОРАТИВНОЇ СОЦІАЛЬНОЇ ВІДПОВІДАЛЬНОСТІ

Корпоративна соціальна відповідальність (далі – КСВ) стала актуальною темою у сучасному світі, де бізнес і громадськість дедалі більше зосереджені на відповідальності підприємств перед суспільством та навколишнім середовищем.

КСВ є важливим елементом стратегії сталого розвитку, оскільки вона передбачає врахування соціальних та екологічних аспектів у діловій діяльності підприємств. Ініціативи у галузі КСВ дозволяють підприємствам зменшувати негативний вплив на довкілля, сприяють зниженню ризиків соціальної напруги та конфліктів зі стейкхолдерами, покращують умови праці та соціальні стандарти на місцевому рівні.

Керуючись визначенням КСВ Світового банку, під КСВ розуміється комплекс напрямів політики та дій, що є пов'язані з ключовими стейкхолдерами, а також цінностями, що здійснюються в рамках чинного законодавства, при цьому враховуючи інтереси суспільства та охорону навколишнього середовища, а також прагнення та спрямованість бізнесу на стійкий розвиток [1, с. 223].

До початку XXI століття ідея КСВ в країнах Європи не займала провідного місця та не була популярною. Однак у Лісабоні у 2000 році на зустрічі представників влади та бізнесу Європейського Союзу однією з ключових тем стала підвищення конкурентоспроможності компаній.

У цьому контексті КСВ стали розглядати як засіб для підвищення конкурентоспроможності компаній, що водночас приведе до покращення якості життя людей. В наш час КСВ у країнах ЄС має обов'язковий характер та регулюється законодавчими та нормативними актами [2, с. 161].

Зроблено значні кроки в КСВ у більшості передових країн ЄС. Наприклад, Великобританія впровадила самостійне регулювання КСВ через урядове контролююче агентство та законодавчі заходи, такі як створення посади міністра КСВ та інструментів підтримки. У Словенії вимоги з КСВ є нормативно закріпленими. Бельгія має спеціальне законодавство щодо регулювання і просування КСВ та розроблену базу рекомендацій. Франція має національну стратегію стійкого розвитку, елементом якої є КСВ. Країни ЄС також сприяють КСВ шляхом створення екологічних та соціальних лейблів та надання податкових пільг компаніям, які практикують КСВ [3, с. 15-18].

Інструменти ЄС в області КСВ: інформування громадськості стосовно ролі КСВ в розвитку суспільства та кращих практик СВБ через спеціальні інформаційні центри; стимулювання і підтримка додаткових добровільних ініціатив бізнесу в області КСВ;





навчання, дослідницька і методична підтримка; залучення до питань КСВ зацікавлених сторін (стейкхолдерів); міжнародна співпраця з КСВ; об'єднання інтересів і прозорість діяльності соціально-відповідальних бізнесів; впровадження систем оцінки і звітності з КСВ; використання податкових і інвестиційних інструментів; спеціальне законодавство про КСВ.

ЄС активно просуває принципи КСВ на практиці, а всі його країни-члени успішно застосовують їх через розробку Національної повістки з КСВ, де керівництво та просування здійснюються рядом міністерств і відомств [3, с. 15].

Причинами актуальності КСВ є соціально важливі аспекти, такі як: оптимізація механізмів захисту прав власності та корпоративного управління, поліпшення міжнародного іміджу та інвестиційної привабливості держави, посилення конкурентоспроможності економіки країни, застосування добровільних соціальних ініціатив бізнесу задля зменшення видатків місцевих бюджетів, впровадження програм «екозбереження», поліпшення рівня якості життя, покращення взаємодії між суспільними суб'єктами через соціальний діалог.

Стратегія сприяє регулюванню і розкриттю компаніями соціальної та екологічної інформації. Ефективність стратегії щодо КСВ залежить від залучання до заходів у сфері КСВ максимальної кількості суб'єктів, що посприяє залученню раніше не задіяних соціальних ресурсів. Ефективність КСВ сприяє соціальній згуртованості, що забезпечує сталість економічної системи та сприяє більш повному використанню людського і соціального капіталу, у формі суспільної підтримки економічної політики, спрямованої на сталий економічний розвиток [4, с. 164, 174].

«На рівні ЄС Єврокомісія працює на Оновлення стратегії ЄС щодо просування КСВ як ключового елементу забезпечення довгострокової довіри з боку працівників та споживачів.»[5, с. 15].

В результаті КСВ постає в якості нової філософії бізнесу. Компанії стали орієнтуватися не тільки безпосередньо на отримання прибутку, але й на досягнення соціального добробуту (який пов'язаний з отриманням прибутку) [6, с. 175].

Наразі, в умовах війни в Україні в ЄС багато компаній і бізнесів з багатьох сфер вирішили піти з російського ринку.

Ця позиція є квінтесенцією принципів КСВ, оскільки спонсорування росії є прямим схваленням вчинення дій проти соціального добробуту, життя, честі, здоров'я та гідності людини, екологічної складової регіону, розвитку та існування цивільної інфраструктури тощо.

Проте є ряд компаній, що виявили намір залишитися на російському ринку, заробляючи та поповнюючи бюджет країни-агресора, ігноруючи факт війни, політику, санкції ЄС.

На разі залишаються на ринку росії такі компанії у сфері роздрібної торгівлі як **Metro** (Німеччина), **Auchan** і **Leroy Merlin** (Франція).

У 2021/2022 фінансовому році METRO збільшила свої продажі в Росії до 3,9 мільярда доларів.

**Наразі Metro має величезну мережу магазинів по всій території росії та надає 14 тисяч робочих місць. Російська частка доходу складає 11,5 %.**

**Auchan і Leroy Merlin** обидві дуже залежні від російського ринку. Сплачуючи приблизно 700 мільйонів доларів податків, компанії надають 33 та 44 тис робочих



місць. А відсотки виручки з росії відносно до загальної складають 10,1 % та 18,3 % відповідно.

У Росії залишаються такий великий виробник продуктів харчування як **Danone** (Франція).

Не дивлячись на те, що російський ринок не є для них основним, компанії й надалі сплачують приблизно 600 мільйонів доларів податків в бюджет країни-терориста [7][8].

На прикладі даних компаній можна побачити, що порушення основних засад КСВ залишається без чіткої та реальної реакції ЄС.

З впливає висновок про критичну нестачу закріплених санкційних та охоронних інструментів в стратегії ЄС щодо КСВ, які чинили б вплив на соціально невідповідальні компанії не тільки позбавленням їх певних податкових та інвестиційних преференцій, а й створенням несприятливого бізнес клімату, а також скасуванням ліцензій та обмеженням доступу до ринку.

Відсутність суворих санкційних заходів послаблює мотивацію компаній до дотримання принципів КСВ, оскільки вони можуть продовжувати свою діяльність без наслідків. Більш жорстка політика ЄС щодо КСВ мала б суттєвий вплив на діяльність цих компаній, а також створила б прецедент для інших гравців на ринку. Такий підхід би відобразив серйозне ставлення ЄС до соціальної відповідальності бізнесу і сприяв би формуванню справедливіших умов для всіх учасників ринку. Для досягнення цього ЄС повинен розробити та впровадити ефективні санкційні та охоронні механізми, які б встановлювали жорсткі наслідки за порушення принципів КСВ і давали компаніям стимул вести суспільно відповідальну діяльність. Тільки тоді можна буде очікувати покращення ситуації і забезпечення сталого розвитку у всіх сферах бізнесу.

### СПИСОК ВИКОРИСТАНИХ ДЖЕРЕЛ:

1. Березіна, О. Ю. Теоретичні підходи до визначення поняття “корпоративна соціальна відповідальність”. *Вісник ЖДТУ: Економіка, управління та адміністрування*. 2016. (3(53) Ч.1 С. 223–225. URL: <http://ven.ztu.edu.ua/article/view/67298>.
2. Perevozova, I., & Storoshchuk, K. (2020). Ethymology and genesis of the concept “corporate social responsibility.” *Ekonomičnij Analiz*. 30(1) Part 1. P. 158–165. URL: <http://econa.wunu.edu.ua/index.php/econa/article/view/1781/6565656848>.
3. Шевченко О. В. Регулювання політики корпоративної соціальної відповідальності: практика країн-членів європейського союзу. *Actual problems of international relations. Release 122 (part I)*. 2014. С. 12-18. URL: <http://apir.iir.edu.ua/index.php/apmv/article/download/2421/2154>.
4. Suprun N. A. Corporate social responsibility and social inclusive (in the context of the objectives of the strategy Europe-2020). *Ukrainian society*. 2013. Vol. 2013, no. 2. P. 163–176. URL: [https://ukr-socium.org.ua/wp-content/uploads/2013/04/163-176\\_\\_no-2\\_\\_vol-45\\_\\_2013\\_\\_UKR.pdf](https://ukr-socium.org.ua/wp-content/uploads/2013/04/163-176__no-2__vol-45__2013__UKR.pdf).
5. Communication from the Commission Europe 2020: A strategy for smart, sustainable and inclusive growth в розділі Flagship Initiative: “An industrial policy for the globalisation era” URL: <https://ec.europa.eu/eu2020/pdf/COMPLET%20EN%20BARROSO%20%20%20007%20-%20Europe%202020%20-%20EN%20version.pdf>.



6. Березянюк, Т., Малихіна, С., Галиця, І. Корпоративна соціальна відповідальність як фактор ефективної діяльності сучасних підприємств харчової галузі. *Scientific Notes of Lviv University of Business and Law*. 2021. P. 172-181. URL: <https://nzlubp.org.ua/index.php/journal/article/view/491/459>.
7. Б. Мірошніченко, Д. Денков. Бізнес на крові українців: які міжнародні компанії фінансують російську армію. 2022. URL: <https://www.epravda.com.ua/publications/2022/03/16/684019/>.
8. #LeaveRussia. #LeaveRussia: The List of Companies that Stopped or Still Working in Russia. URL: <https://leave-russia.org/uk/about-project>.

**Коротич Альона Віталіївна,**  
*студентка III курсу спеціальність «Фінанси та кредит»,  
Запорізький національний університет*  
**Науковий керівник:**  
**Кушнір Світлана Олександрівна,**  
*д.е.н., доцент, професор кафедри фінансів,  
банківської справи та страхування  
Запорізький національний університет,  
м. Запоріжжя, Україна*

## **ЗНАЧЕННЯ ІНОЗЕМНИХ ІНВЕСТИЦІЙ ДЛЯ ЕКОНОМІКИ УКРАЇНИ**

Іноземні інвестиції є важливою складовою економіки будь-якої країни, оскільки вони забезпечують приток додаткового капіталу в країну, який може бути використаний для розвитку бізнесу, вирішення соціальних проблем та створення нових робочих місць. Вони також можуть допомогти зменшити дефіцит торгового балансу країни, оскільки компанії, які отримують інвестиції, можуть розширювати свій бізнес і збільшувати експорт. Це може також зменшити залежність від імпорту та збільшити конкурентоспроможність країни на світовому ринку. Окрім цього, іноземні інвестиції в окремих випадках можуть бути спрямовані на покриття дефіциту бюджету країни, щоб забезпечити достатнє покриття потреб в соціальному, економічному, або оборонному секторах.

Іноземні інвестиції можуть бути як прямими, коли інвестор купує контрольний пакет акцій чи інших активів компанії в країні, так і портфельними, коли інвестор купує акції, облигації або інші фінансові інструменти.

Україна є досить привабливою країною для іноземних інвесторів. Це обумовлюється наявністю значного потенціалу до розвитку економіки країни в цілому та окремих її секторів. Ще від початку проголошення своєї незалежності, Україна мала суттєвий потенціал аграрного та металургійного секторів, що дало можливість зайняти значні позиції на світових ринках. У поєднанні із розвиненою кадровою складовою, це дозволило привернути увагу іноземних інвесторів та залучити значні обсяги інвестицій, у тому числі прямих іноземних інвестицій (рис. 1).



Рис. 1 Прямі іноземні інвестиції в Україні за 2016-2022 роки [1].

Як зазначалося раніше, Україна є досить привабливою країною для іноземних інвесторів, що можна помітити виходячи із постійно зростаючого обсягу прямих іноземних інвестицій в країну з 2016 по 2021 роки. Тим не менш, вплив деяких зовнішніх факторів призводив до різкого зниження обсягів інвестицій. У 2020 році таким фактором стала пандемія COVID-19. Призупинивши економічну активність у багатьох країнах за рахунок карантинних обмежень, пандемія стала викликом для усього світу. Проте, поступове відновлення економіки за рахунок впроваджених заходів призвів до нового зростання обсягів прямих іноземних інвестицій в Україну у 2021 році.

Новим викликом для України, її народу та економіки стала повномасштабна воєнна агресія росії проти України. Знову стає помітним скорочення прямих та непрямих іноземних інвестицій до країни. Економіка країни була переведена на воєнні рейки. Окрім цього, близько 20% території (в тому числі найбільш родючі землі) виявились під окупацією, в значна частина промислових потужностей країни були частково або повністю знищені. Це призвело до значних труднощів в аграрному та промисловому секторах економіки. Також руйнувань зазнала критична, логістична та цивільна інфраструктура.

У таких умовах, виконання запланованого державного бюджету за рахунок внутрішніх джерел стає майже неможливим, що може призвести економічної та соціальної катастрофи. Однак, завдяки зовнішньому фінансуванню від країн-партнерів та міжнародних організацій (рис. 2), Україна змогла уникнути критичних наслідків.



Рис. 2 Фінансування державного бюджету України від міжнародних партнерів у 2022 році (млрд. дол. США).



В 2022 році фінансування державного бюджету склало 51,3 млрд. дол. з яких 32,1 млрд. дол. були надані у різних формах партнерами. Найбільші обсяги підтримки були надані США та ЄС. Така підтримка у вигляді грантів, кредитів та кредитних гарантій, розрахована на довготермінову перспективу, щоб забезпечити підтримку України у війні та післявоєнному відновленні.

Подальше відновлення України після закінчення війни потребуватиме значних інвестицій, а не прямого вливання у бюджет, що забезпечить зацікавленість інвесторів в ефективному розвитку країни. Інвестицій потребуватиме майже кожна сфера економіки держави, в особливості агропромисловість, металургія, енергетика та оборона.

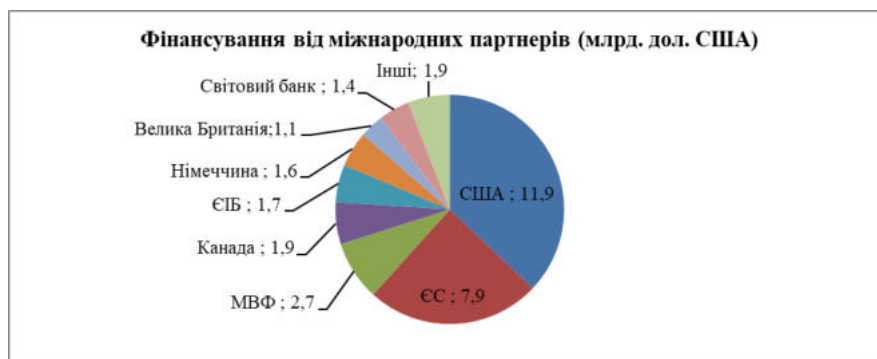
Інвестиції потрібні, щоб відновитися та дати старт потужному зростанню, а для стрибка їхній обсяг має складати 35% ВВП щонайменше впродовж 5 років поспіль. План реконструкції, розроблений Нацрадою з відновлення, вимагатиме 750 млрд. дол. інвестицій протягом наступних 10 років, з них 60-65 млрд. дол. необхідно залучити у 2023 році [3].

Україна є країною великих можливостей у якій дійсно зацікавлені інвестори. Це було видно під час зустрічей з представниками найпотужніших банків та підприємств світу в Нью-Йорку, серед яких були U.S. Steel, JP Morgan, General Electric, MUFG Bank, Honeywell, Halliburton. Окрім цього, визначальним є зацікавленість в Україні компанії BlackRock, яка має в своєму управлінні активи на суму 10 трлн. дол. Головними точками інтересу у взаємовідносинах із компанією BlackRock є можливості залучення різноманітних інвестицій в Україну, а також консультування із фахівцями компанії стосовно створення «Фонду відновлення» для подальшої підтримки економіки країни.

Постає питання щодо того, у які сектори варто вкладатися іноземним інвесторам, щоб отримати найбільший прибуток від своїх інвестицій в Україну. Варто звернути увагу на ті галузі, в яких створюється найбільш конкурентоспроможна українська продукція, а також розвиток секторів економіки найбільший кадровий та ресурсний потенціал. Відповідно до зазначених критеріїв можна сформуванати перелік галузей, які мають суттєвий інвестиційний потенціал (рис. 3).



Рис. 3 Інвестиційний потенціал галузей економіки України [3].



Виходячи з наведених даних можна зазначити, що найбільш ємними є енергетична та логістична і інфраструктурна галузі із інвестиційним потенціалом більше 100 млрд. дол. Це обумовлюється значною вартістю обладнання та необхідних робіт. Найменшими за інвестиційним потенціалом виступають природні ресурси, деревообробка та меблеве виробництво - 5,6 та 5 млрд. дол. відповідно.

Найбільшою перешкодою у залученні іноземних інвесторів до України є гарантії безпеки інвестицій. Існують ризики що пов'язані із війною, корупцією, законодавством, в тому число податковим, та інші факторами, що будуть наявні у післявоєнний час. Задля вирішення цієї проблеми можуть бути застосовані процедури страхування ризиків з боку міжнародних організацій. Подібну практику вже має Багатостороннє агентство з інвестиційних гарантій (MIGA), що входить до групи Світового банку. Окрім цього, гарантії країн-партнерів, в особливості країн G7, дозволять впевнити інвесторів у безпеці їхніх вкладень.

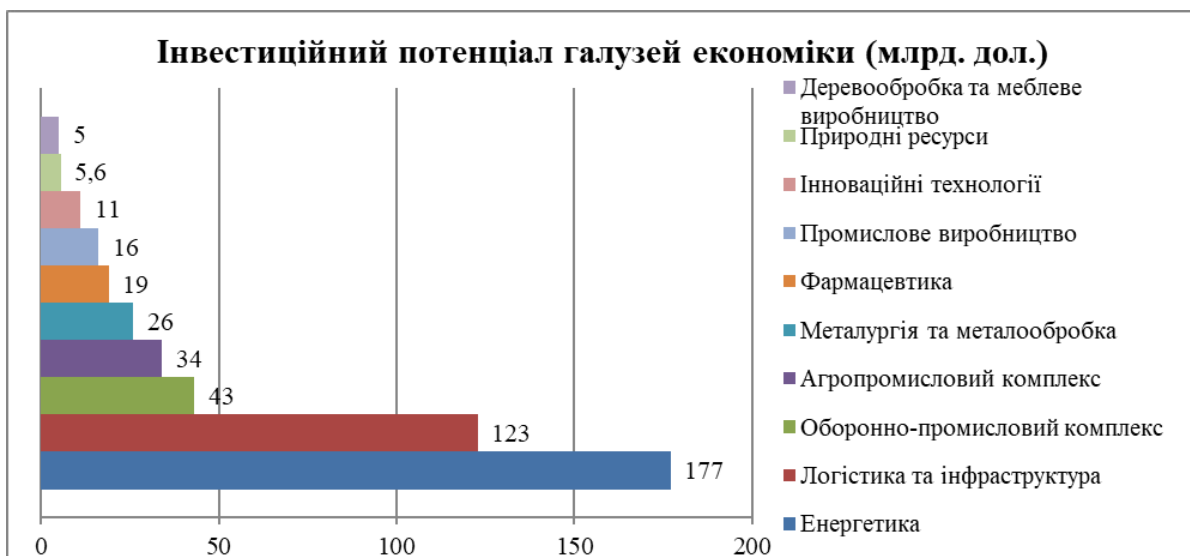
Підсумовуючи, можна зазначити, що Україна має значний потенціал для залучення іноземних інвестицій. Вони мають суттєве значення для економіки країни, особливо в умовах післявоєнного відновлення. Підтримка країн-партнерів, міжнародних організацій, вдосконалення законодавства та стратегії розвитку держави, дозволять Україні реалізувати свій потенціал та забезпечити стрімке відновлення економіки та подальший сталий економічний розвиток.

### СПИСОК ВИКОРИСТАНИХ ДЖЕРЕЛ:

1. Прямі іноземні інвестиції (2002-2022). *Мінфін. Ставки, індекси, тарифи*. URL: <https://index.minfin.com.ua/ua/economy/fdi/>;
2. Фінансування державного бюджету України з початку повномасштабної війни. *Міністерство Фінансів України*. URL: [https://www.mof.gov.ua/uk/news/ukraines\\_state\\_budget\\_financing\\_since\\_the\\_beginning\\_of\\_the\\_full-scale\\_war-3435](https://www.mof.gov.ua/uk/news/ukraines_state_budget_financing_since_the_beginning_of_the_full-scale_war-3435);
3. Країна можливостей: чому інвестор прийде в Україну. *Економічна правда*. URL: <https://www.epravda.com.ua/columns/2022/09/29/691997/>.



*Костирко Аліна Павлівна,  
студентка IV курсу спеціальності “Право”,  
Державний торговельно-економічний університет  
Науковий керівник:  
Сонюк Ольга Василівна,  
кандидат юридичних наук, доцент,  
доцент кафедри правового забезпечення безпеки бізнесу,  
м. Київ, Україна*

## **РОЛЬ АНТИКОРУПЦІЙНОГО КОМПЛАЄНСУ У ПІДПРИЄМНИЦЬКІЙ ДІЯЛЬНОСТІ**

Тривалий час в Україні вважалося, що корупція існує лише у сфері державного управління та публічної влади. Так, Закон України «Про боротьбу з корупцією» від 5 жовтня 1995 року № 356/95-ВР визначив корупцію як «як діяльність осіб, уповноважених на виконання функцій держави, спрямовану на протиправне використання наданих їм повноважень для одержання матеріальних благ, послуг, пільг або інших переваг» [2]. У зв'язку з цим заходи із запобігання та протидії корупції були зосереджені насамперед на публічній сфері суспільного життя, а корупція у приватній сфері не визнавалася окремим явищем до доєднання України до Кримінальної конвенції Ради Європи про боротьбу з корупцією та ООН. Конвенція проти корупції (Дата ратифікації: 18 жовтня 2006 р.) Вищезазначені чинники призвели до поширення корупційних відносин у діяльності приватноправових організацій, а також загального впливу корупційних дій на бізнес-середовище.

Корупція має тривалу історію зародження та розвитку як різноманітне та гнучке явище. Корупція, як соціально-економічна реальність, постійно руйнує суспільство в Україні. Сучасний бізнес зазнає значної шкоди, оскільки він не захищений не лише від фінансових втрат, а й репутаційних. Особливо, якщо корупційну діяльність здійснює не сама фірма, а третя особа, уповноважена діяти від її імені. Є підстави припускати, що вчені ретельно дослідили феномен корупції. Проте не всі методи боротьби з корупцією досконально розглянуті. У сучасних умовах економічні наслідки корупції включають послаблення економічної системи держави, підрив економічних реформ та тіньову економіку, перешкоджання розвитку ринкових відносин, монополізацію економіки тощо [4, с. 199].

Корупція погано впливає на світовий імідж України, зменшує іноземні інвестиції та ускладнює отримання кредитів.

Основною причиною корупції у приватному секторі є реальне зрощення бізнесу та влади, що призводить до використання політичного впливу на бізнес, незаконного лобіювання ухвалення законів та іншої регуляторної діяльності тощо. Інше пояснення полягає в тому, що середовище ведення бізнесу створює основу для існування корупційної діяльності. У першу чергу це недосконале та нестабільне законодавство, прийняте у відповідь на незаконне лобіювання конкретних комерційних інтересів, складні процеси регулювання діяльності бізнесу, корумповані регуляторні організації та судову систему.

Через поширеність корупції в правоохоронних і судових органах, методи



притягнення до відповідальності за корупційні правопорушення є неефективними. Це призвело до системної корупції, з нездатністю бізнесменів самостійно боротися з нею, а також до встановлення поблажливого ставлення до корупції серед представників як малих підприємств, так і великих транснаціональних корпорацій.

У цьому сенсі виклики розробки та реалізації сучасних антикорупційних заходів залишаються вагомими і сьогодні.

Одним із найперспективніших методів протидії корупції у приватному секторі, на нашу думку, є система антикорупційного комплаєнс (від англ. compliance - угода, дотримання, домовленість) як складова системи внутрішнього контролю юридичної особи.

Яке значення феномен комплаєнсу має у комерційному секторі? Важливе, адже підприємницька діяльність тягне за собою завжди ризики. Ризик як ознака підприємницької діяльності - явище багатогранне, що зумовлює необхідність осмислення багатьох питань, не врегульованих законодавством [3, с. 68].

Необхідно з'ясувати основи підприємницького ризику, розробити теорію відповідного інструментарію для уточнення класифікації ризиків з урахуванням специфіки підприємницької діяльності, виявити фактори ризику, ступінь їх невизначеності, методи та способи оцінки ризиків, визначити ризики, які підлягають підприємницькій діяльності, та методи зниження ризику. Важливо вибрати ідеальне співвідношення ризику і прибутку, а також обсяг діяльності компанії. Тема підприємництва не може функціонувати без урахування факторів ризику та вміння керувати ризиками. Те саме стосується ризиків комплаєнс, які є частиною бізнес-ризиків [6, с. 78].

Є чотири основні небезпеки, які лежать в основі ризиків комплаєнс:

- репутаційні: публікація в засобах масової інформації негативної інформації про організацію або її співробітників, акціонерів, членів органів управління та афілійованих осіб;
- правові: недотримання законодавства, що може призвести до притягнення до відповідальності контролюючими органами, юридичні помилки у здійсненні діяльності. Це передбачає можливість корупції.
- оперативні: порушення правил внутрішнього розпорядку організації, що призвело до збитків;
- недотримання законодавства, установчих та внутрішніх документів асоційованими особами та акціонерами.

З метою популяризації в Україні концепції комплаєнсу Рада бізнес-омбудсмена за підтримки Європейського банку реконструкції та розвитку та Організації економічного співробітництва та розвитку 19 травня 2017 року запустила Всеукраїнську мережу доброчесності та комплаєнсу. Однак проблема заключається в тому, що важко переконати підприємства, які не бажають виходити на світовий ринок, у необхідності комплаєнсу. Якщо казати про міжнародні корпорації, які співпрацюють із закордонними партнерами, — це зовсім інша історія. Для них це стає життєво важливим критерієм задля отримання великих контрактів [5, с. 102].

На сучасному етапі розвитку українського антикорупційного законодавства у приватному секторі, а також впровадження комплаєнс-програм залишаються важливі завдання, зокрема пояснити, які антикорупційні механізми існують в принципі та як





вони працюють у компаніях; ознайомлення з міжнародним досвідом та українською практикою застосування законодавства; та переконання тих, хто вважає, що в Україні неможливо вести успішний бізнес без корупційних зв'язків, у зворотньому.

Тобто ми дійшли висновку, що комплаєнс є надзвичайно важливим аспектом в контексті ведення сучасного бізнесу. Особливо це стосується корпорацій, які працюють на світовому ринку. Проте представники українського бізнесу можуть регулювати свою комплаєнс-взаємодію лише на основі норм міжнародного права. Актуальним постає питання роботи над вітчизняним законодавством у цьому дискурсі. Ми вважаємо, що комплаєнс є додатковою гарантією зниження корупційних ризиків і що держава повинна цьому заохочувати.

Уряд також має заохочувати підприємства, які ініціативно беруть участь у боротьбі з корупцією.

Наразі впровадження комплексних комплаєнс програм на українських підприємствах є найкращим варіантом запобігти та ліквідувати корупцію в приватному секторі, а також захистити економічні інтереси.

### СПИСОК ВИКОРИСТАНИХ ДЖЕРЕЛ:

1. Про запобігання корупції : Закон України від 14.10.2014 р. № 1700-VII : станом на 9 груд. 2021 р. URL: <https://zakon.rada.gov.ua/laws/show/1700-18#Text> (дата звернення: 18.05.2023).
2. Про боротьбу з корупцією: Закон України від 5 жовтня 1995 року №356/95-ВР URL: <https://www.president.gov.ua/documents/35695-vr-693> (дата звернення: 18.05.2023).
3. Антикоруptionна доброчесність 2020: аналітичний огляд за результатами соціологічного дослідження. Київ. Національне агентство з питань запобігання корупції, 2021. 68 с. URL: <https://nazk.gov.ua/wp-content/uploads/2021/07/Doslidzhennya-Antykoruptsiyna-dobrochesnist-2020.pdf> (дата звернення: 18.05.2023).
4. Сметаніна Н. В. Проблемні питання розвитку антикорупційного законодавства у приватному секторі. Забезпечення правопорядку в умовах коронакризи: матеріали панел. дискусії IV Харків. міжнар. юрид. форуму, м. Харків, 23–24 верес. 2020 р. Харків, 2020. С. 199–202.
5. Амелічева Л. П. Антикоруptionний комплаєнс у трудових відносинах у світлі цифровізації та досягнення сталого розвитку: економіко-правове дослідження. Економіка промисловості. 2021. № 3 (95). С. 102–118. DOI: [doi.org/10.15407/econindustry2020.03.102](https://doi.org/10.15407/econindustry2020.03.102).
6. Карпушенко М. Ю., Карпушенко О. О. Роль комплаєнс-контролю в системі протидії ризикам. Міжнародна науково-практична конференція «Інформаційно-аналітичне забезпечення безпеко-орієнтованого управління в умовах глобалізації», 17–18 листопада 2022 р., м. Харків. С. 78–79. URL: <http://eprints.kname.edu.ua/62980/>.



**Корнієнко Олександр Андрійович**

*студент II курсу, факультету міжнародної торгівлі та права,  
Державного торговельно-економічного університету*

**Науковий керівник**

**Шведова Ганна Леонідівна**

*Кандидат юридичних наук,  
доцент кафедри правового забезпечення безпеки Бізнесу ДТЕУ,  
м. Київ, Україна*

## ДОМАШНЄ НАСИЛЬСТВО

У статті розглядається сфера протидії домашньому насильству, зокрема аналіз і вивчення зарубіжного досвіду. Основна увага приділяється нормативним актам держав, які виконують важливу роботу у регулюванні боротьби з насильством, спрямовану на його припинення, а також розробку ефективних заходів для протидії цьому явищу.

Домашнє насильство є серйозною проблемою, яка може бути регульована кримінальним законодавством. Склад кримінального правопорушення, пов'язаного з домашнім насильством, зазвичай містить такі елементи:

Суб'єктивна сторона – це особа, яка скоїла насильство, повинна мати умисел або небезпечне умислення щодо завдання шкоди або приниження особистої гідності потерпілого. Намір вчинити насильство може бути прямим (коли особа свідомо та намагається завдати шкоди) або передбаченим (коли особа розуміє, що її дії призведуть до насильства).

Об'єктивна сторона – це вчинення фізичного, психологічного, сексуального або економічного насильства над особою, з якою існує сімейний або подружній зв'язок. Це можуть бути дії, такі як побиття, погрози, заподіяння психологічних травм, змушення до сексуальних вчинків або економічне утискування.

Спеціальні ознаки – це склад кримінального правопорушення може передбачати такі специфічні ознаки, як повторюваність насильства, родинне або побутове оточення вчинення злочину, відносини між злочинцем і потерпілим (сімейний або подружній зв'язок).

В Україні домашнє насильство традиційно сприймається як використання лише фізичної сили. Однак у країнах Європи визнається, що домашнє насильство може включати не лише фізичне, але й сексуальне, психологічне, емоційне та економічне насильство. Тому за кожен з цих видів насильства передбачаються санкції, які можуть варіюватися від адміністративного покарання до ув'язнення. [1, с. 185]

У сучасній юриспруденції дотримання основних норм міжнародних стандартів у сфері протидії домашньому насильству вимагає прийняття заходів, які спрямовані на запобігання такому насильству, що є серйозним порушенням прав людини. Один з найактуальніших міжнародно-правових документів у цій галузі - Типовий (модельний) закон ООН про домашнє насильство, який був прийнятий 2 лютого 1996 року Комісією ООН з прав людини. [2]

Модельний закон також включає положення про захисні накази, приписи та розпорядження. Згідно з законодавством, коли існує серйозна небезпека для життя, здо-



ров'я та добробуту жертви, і вона не може безпечно чекати на судовий наказ, потерпілий або позивач може звернутися до родича, працівника соціального забезпечення, судді або магістрата, який має повноваження винести невідкладну захисну міру, наприклад, тимчасову заборону, яка може бути накладена на порушника протягом 24 годин після вчинення насильства. [2]

При вивченні досвіду Німеччини в протидії насильству в сім'ї варто відзначити, що в цій країні діє спеціальний Закон «Про захист від насильства в сім'ї», який був прийнятий 1 січня 2002 року. Однією з особливостей політики законодавця Німеччини в цій сфері є орієнтація на вилучення особи, що скоїла насильство в сім'ї, з родини. Подібний досвід вилучення насильника з родини також застосовується в інших європейських країнах, таких як Австрія, Іспанія, Нідерланди, Чехія, Швеція та інші.

Додатково, важливим позитивним моментом у протидії насильству в сім'ї в Німеччині є робота спеціалізованих підрозділів кримінальної поліції, відомих як «відділи уповноважених у справах про насильство в сім'ї». Ці підрозділи спеціалізуються на розгляді справ про домашнє насильство. Завдяки відповідній підготовці та глибоким знанням у цій сфері, працівники цих підрозділів можуть ефективно проводити розслідування, встановлювати обставини насильства в сім'ї, приймати належні рішення у справі, забезпечувати контакти з жертвами та насильниками, співпрацювати з громадськими організаціями для запобігання домашньому насильству та уникнення подібних ситуацій у майбутньому. [3, с.15]

Також, під час аналізу, важливими є положення Закону Німеччини «Про побутове насильство». Згідно з цими положеннями, постраждалій особі надається право на правовий претензій щодо виділення окремої квартири. У випадку фізичної шкоди здоров'ю або обмеження свободи, а також за певних умов при загрозі таких порушень, суд може зобов'язати особу, що завдає шкоди, звільнити квартиру незалежно від того, чи є вони подружжям чи ні. Навіть якщо особа, що скоює насильство, є власником або єдиним орендарем квартири, вона може бути примусово виселена від жертви [4, с. 56].

Законодавство, що регулює протидію насильству в сім'ї в європейських країнах, а також норми модельного законодавства ООН, які стосуються запобігання такому насильству, можуть сприяти використанню та стати правовою основою для розвитку і вдосконалення вітчизняного законодавства та правозастосовної практики в сфері протидії насильству в сім'ї.

### СПИСОК ВИКОРИСТАНИХ ДЖЕРЕЛ:

1. Собко Г.М., Пацалова О.О. Досвід європейських країн у сфері протидії домашньому насильству. Науковий вісник публічного та приватного права. Випуск 1, том 2. 2019. С 184-187.
2. UN Handbook for Legislation on Violence against Women // The Advocates for Human Rights: сайт. URL: [http://www.stopvaw.org/united\\_nations\\_model\\_legislation](http://www.stopvaw.org/united_nations_model_legislation)
3. Боротьба з насильством у соціальному середовищі – «домашнє насильство» та захист жертви / Фріц Зайфферт. Airing: BPF1, 2013. 30 с.
4. Міжнародний досвід попередження та протидії домашньому насильству : монографія / А.О. Галай, В.О. Галай, Л.О. Головка та ін. ; за заг. ред. А. О. Галай. Київ : КНТ, 2014. 160 с.



*Костишин Дмитро Олегович,*

*студент IV курсу,*

*спеціальності «Інженерія програмного забезпечення»,*

*ЗВО «Університет Короля Данила»*

*Науковий керівник:*

*Стисло Тарас Романович,*

*старший викладач кафедри інформаційних технологій*

*ЗВО «Університет Короля Данила»,*

*м. Івано-Франківськ, Україна*

## **ІНФОРМАЦІЙНО-ВИМІРЮВАЛЬНА СИСТЕМА ДЛЯ ВИЗНАЧЕННЯ ПРОФІЛЮ БУДІВЕЛЬНИХ КОНСТРУКЦІЙ**

Будівництво – це, на даний час, одна з небагатьох галузей, яка інтенсивно розвивається в Україні і яка є надзвичайно важливою у післявоєнному розвитку держави. Зараз архітекторами реалізується велика кількість оригінальних проектів будівель (енергозберігаючі, зі специфічним внутрішнім кліматом, багаторівневі тощо), які мають складну геометричну форму. Дотримання необхідних розмірів об'єкта будівництва напряму пов'язано з забезпеченням його зовнішнього виду та внутрішнього комфорту мешканців. Найпростішим способом виявити відповідність розмірів будівельних конструкцій проекту є визначення їхнього профілю в горизонтальній та вертикальній площинах. Для цього, здебільшого, використовуються лазерні пристрої (профілеміри), які є дорогими і складними засобами вимірювань. На їхню роботу впливає інтенсивне сонячне випромінювання та температура повітря. Крім того, ці пристрої потрібно регулярно повіряти на предмет відповідності вимірюваних параметрів стандартним значенням та калібрувати.

Альтернативою лазерам можуть служити ультразвукові вимірювачі відстані (давачі), які можуть здійснювати власне калібрування за допомогою мікроконтролерів. На кількох таких давачах HC-SR04 та поширеному мікроконтролері Arduino UNO створено інформаційно-вимірювальну систему (ІВС) для визначення профілю будівельних конструкцій. ІВС має 4 ультразвукові давачі (канали), мікроконтролер та дисплей (рис. 1).

ІВС може вимірювати одночасно відстань до об'єкту від кожного каналу окремо (4 м, з точністю до 1 см), визначати різниці відстаней між каналами (4 м, з точністю до 2 см), змінювати точки фокусів каналів та здійснювати автоматичне самокалібрування кожного давача. Усі виміряні дані виводяться або на рідкокристалічний малогабаритний дисплей, або завантажуються в телефон чи ноутбук.

Для підвищення точності вимірювань в давачах HC-SR04 передбачена температурна компенсація зміни швидкості ультразвуку зі зміною температури зовнішнього середовища.



Рис. 1. ІВС для визначення профілю будівельних конструкцій

Програмування мікроконтролера здійснено в середовищі Arduino IDE на C/C++. Код програми використовує бібліотеку LiquidCrystal для керування рідкокристалічним дисплеєм.

У функції setup() встановлюються режими входу/виходу для виводів мікроконтролера, що відповідають за передачу та отримання сигналів від ультразвукових датчиків відстані.

Функція loop() повертається завжди і для кожного з чотирьох датчиків викликається функція show(), яка вимірює відстань та відображає її на екрані.

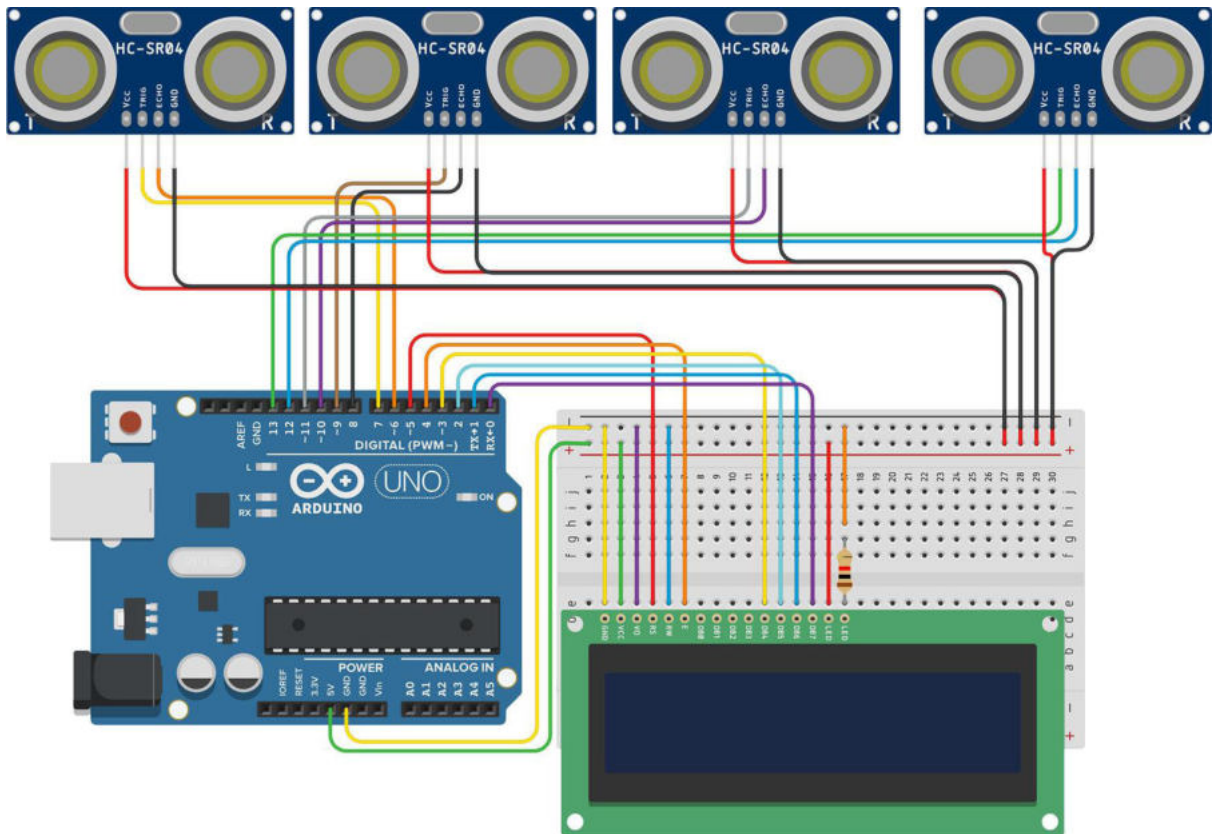
Функція getEchoDuration() використовується для вимірювання часу, який потрібно ультразвуковому сигналу, щоб дістатися до об'єкта та повернутися назад до датчика.

Функція show() викликає getEchoDuration() та обчислює відстань до об'єкта за допомогою формули, яка використовує швидкість звуку та час, знайдений функцією getEchoDuration(). Далі результат виводиться на екран рідкокристалічного дисплею. Якщо відстань більше максимально допустимої величини (4 м), виводиться повідомлення «MAX».

Основну частину коду програми, яка відповідає за вимірювання відстані по кожному з чотирьох каналів наведено нижче:

```
#include <LiquidCrystal.h>

LiquidCrystal lcd(5, 4, 3, 2, 1, 0);
int ECHO_PINS[] = { 6, 8, 10, 12 };
```



```

int TRIG_PINS[] = { 7, 9, 11, 13 };

int NUMBER_OF_DEVICES = 4;
int MAX_SHOW_VALUE = 2100;

void setup() {
  for (int deivceIndex = 0; deivceIndex < NUMBER_OF_DEVICES; deivceIndex++)
  {
    pinMode(TRIG_PINS[deivceIndex], OUTPUT);
    pinMode(ECHO_PINS[deivceIndex], INPUT);
  }

  lcd.begin(16, 2);
  {
    lcd.setCursor(0, 1);
    lcd.print("#1 #2 #3 #4");
  }
}

void loop() {
  for (int deivceIndex = 0; deivceIndex < NUMBER_OF_DEVICES; deivceIndex++)
  {
    show(deivceIndex);
  }
}

long getEchoDuration(int deivceIndex) {
  digitalWrite(TRIG_PINS[deivceIndex], LOW);
  delayMicroseconds(5);

  digitalWrite(TRIG_PINS[deivceIndex], HIGH);
  delayMicroseconds(10);

  digitalWrite(TRIG_PINS[deivceIndex], LOW);
  pinMode(ECHO_PINS[deivceIndex], INPUT);

  return pulseIn(ECHO_PINS[deivceIndex], HIGH);
}

void show(int deivceIndex) {
  long duration = getEchoDuration(deivceIndex);
  int cm = round((duration / 2) / 29.1);

  lcd.setCursor(deivceIndex * 4, 0);

```



```
if (cm > MAX_SHOW_VALUE) {  
  lcd.print("MAX ");  
  return;  
}  
  
lcd.print(cm);  
lcd.print(" « ");  
}
```

Програма займає мало місця в пам'яті мікроконтролера, а тому може бути доповнена, при необхідності, додатковими даними.

ІВС реалізована на крос-платі та працює від звичайного повер-банку, або акумулятора (рис. 2). Струм споживання ІВС не перевищує 10 мА, що дозволяє їй безперервно працювати від одного зарядженого акумулятора понад 5 діб. За рахунок застосування поширеного набору комплектуючих вартість ІВС не перевищує 1200 грн.

Застосування ІВС дає змогу швидко визначати профіль будівельних конструкцій в горизонтальній та вертикальній площинах при будь-якій погоді та в будь-яку пору доби.



Рис. 2. Технічна реалізація ІВС для визначення профілю будівельних конструкцій

### СПИСОК ВИКОРИСТАНИХ ДЖЕРЕЛ:

1. Головна сторінка платформи GRBL, веб-сайт. URL: <https://github.com/grbl/grbl>.
2. Кривонос О.М. та ін. Огляд та перспективи використання платформи ARDUINO NANO 3.0 у вищій школі. Інформаційні технології та засоби навчання. №6. Том 56, 2016. С. 77 – 87.
3. Головний сайт платформи Arduino, веб-сайт. URL: <http://arduino.ua>.

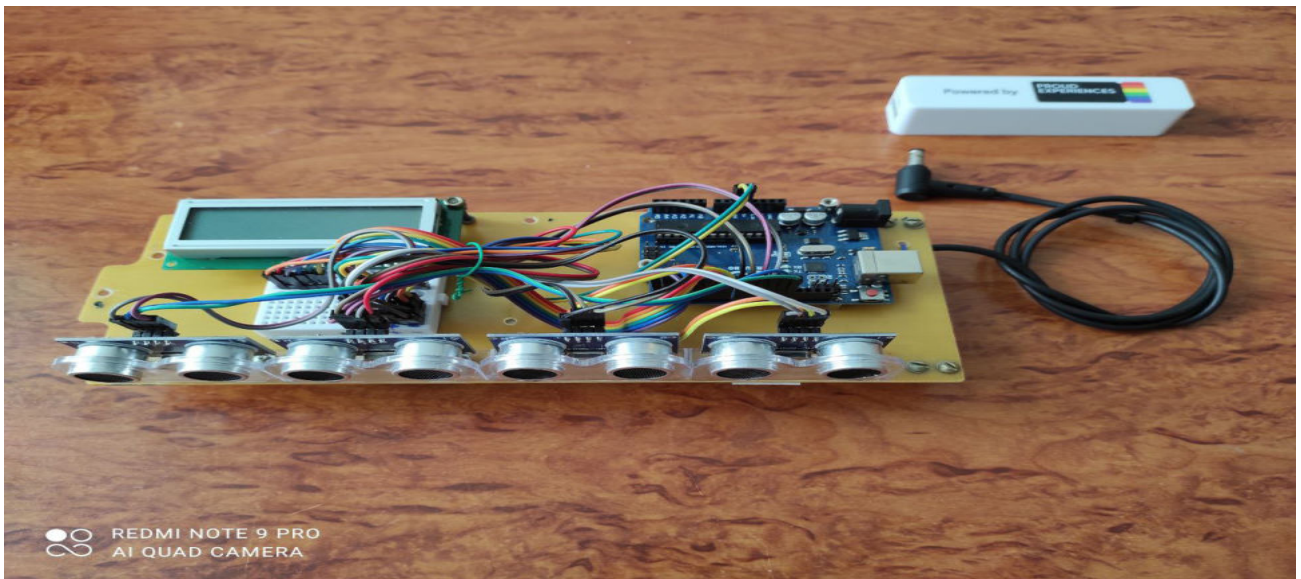

*Кулик Соф'я Ігорівна,  
студентка IV курсу спеціальності «Право»,  
ЗВО «Державний торговельно-економічний університет»*  
**Науковий керівник:**  
*Сонюк Ольга Василівна,  
кандидат юридичних наук, доцент,  
доцент кафедри правового забезпечення безпеки бізнесу,  
ЗВО «Державний торговельно-економічний університет»,  
м. Київ, Україна*

## **БАР'ЄРИ МИТНОГО КОНТРОЛЮ ТА ОФОРМЛЕННЯ ПІД ЧАС ЗДІЙСНЕННЯ ПІДПРИЄМНИЦЬКОЇ ДІЯЛЬНОСТІ**

На митницю в Україні покладено ряд функцій, спрямованих на допомогу бізнесу. Перш за все, митниця має на меті створювати умови для подальшого експорту та імпорту товарів, що забезпечує розвиток міжнародної торгівлі. А контроль та нагляд з боку митниці має допомагати у попередженні контрабанди та недекларованого переміщення товарів через кордон, що є важливим для підтримки чесної конкуренції між підприємствами. Стаття 5 Митного кодексу України визначає державну митну політику, як систему принципів та напрямів діяльності держави у сфері захисту митних інтересів та забезпечення митної безпеки України, регулювання зовнішньої торгівлі, захисту внутрішнього ринку, розвитку економіки України та її інтеграції до світової економіки [1]. Тобто, з аналізу зазначеного положення можна зробити висновок, що митниця виступає важливим інструментом у підтримці та розвитку бізнесу в Україні. Проте, на практиці підприємці стикаються з реаліями, де митні органи виступають не захистом, а бар'єром для здійснення підприємницької діяльності. На сьогодні в Україні налічується сотні підприємств, діяльність яких заблокована «руками» митників.

Головні проблеми підприємців під час взаємодії з митними органами вже давно стали предметом обурення в суспільстві. Серед них: недостатня прозорість та відкритість митниці, корупція та хабарництво, непрофесоналізм і брак інспекторів, а також завищення митної вартості товарів. В умовах повномасштабного вторгнення перед підприємцями постали нові бар'єри митного контролю та оформлення. Рейтинги перешкод очолили недостатня спроможність пунктів пропуску та, як результат, черги на кордоні. Ці проблеми є прямим наслідком пономасштабної війни через зростання навантаження на західний кордон.

Вже цього року, незважаючи на повномасштабну війну й скрутний стан підприємців, Державне бюро розслідувань викрило на митниці корупційну схему. «Тим, хто відмовлявся платити, митники створювали штучні перешкоди під час оформлення при перетині кордону», - наголошується в повідомленні Державного бюро розслідувань [2].

Інститут економічних досліджень та політичних консультацій в рамках реалізації проекту «Підтримка «Громадської ініціативи «За чесну та прозору митницю» протягом жовтня-листопада 2022 р. провів спеціальне опитування, у ході якого було опитано 366 підприємств в більшості регіонів України. Опитування проводилися з





метою вимірювання прогресу в тому, як відбувається митна реформа з точки зору бізнесу. За результатами опитування індекс сприйняття роботи митниці бізнесом в 2022 р. не змінився порівняно до 2021 р. та має значення +0,37, на шкалі, де -1 це погано, а +1 добре [3]. В умовах викликів, що стояли перед митними органами через повномасштабну війну даний показник, на мою думку, можна вважати позитивним. Однак, варто зазначити, що оцінки різних зацікавлених сторін різняться. Так, експортери та великі підприємства оцінюють роботу митниці вище, натомість імпортери, підприємства торгівлі – гірше.

Для того аби краще дослідити дану проблему, варто звернутися до судової практики. На жаль, національні суди показують свою неспроможність захистити український бізнес. Саме тому підприємці, вичерпавши всі можливі внутрішні засоби юридичного захисту, змушені звертатися до Європейського суду з прав людини. Знаковим прикладом є рішення у справі «ТОВ «Полімерконтейнер» проти України». Підприємство-заявник скаржилося на присвоєння органами митної служби невірною класифікаційного коду на товар, через що доводилося сплачувати ставку ввізного мита у розмірі 5% замість 1%. Кожне таке рішення заявник оскаржував до національних судів. Проте, органи митної служби у своїй подальшій практиці нехтували фактичними висновками рішень судів. Таким чином, підприємство не могло використовувати належні йому товари, оскільки на них було накладено арешт до вирішення справи. Крім того, воно не могло користуватися своїми коштами, які використовувалися для сплати помилкового митного зобов'язання, до їх повернення судами. За цих підстав Європейський суд з прав людини одностайно постановив сплату державою-відповідачем 3000,00 євро відшкодування моральної шкоди та 150,00 євро компенсації судових й інших витрат [4]. Проаналізована нами справа дає змогу зробити висновок, що Європейський суд з прав людини стає для українського бізнесу останньою надією захистити власні права, що звісно ставить під сумнів остаточність рішень національних судів та їхній авторитет у цілому.

За результатами дослідження перешкод, які постають перед підприємцями під час взаємодії з митницею, можна сформулювати наступні кроки для їхнього подолання. Перш за все, це автоматизація та цифровізація процедур. У контексті митних процедур ці два пункти передбачають перехід до онлайн-системи митного оформлення. Зразком такої роботи на державному рівні є система Дія та її проєкт Дія. Бізнес. Розглядаючи дане питання, доцільно звернутися до практики інших країн. Так, обов'язковою умовою для функціонування митниць в країнах Європейського Союзу є застосування ІТ-інструментів на всіх етапах роботи, починаючи від подачі декларацій, внесення платежів, отримання адміністративних послуг, дозволів, комунікації з органами влади та службою підтримки тощо. Ідеологія ЄС – мінімізувати людський фактор скрізь, де це дозволяють ІТ-технології і де це доцільно [5]. Загалом автоматизація та цифровізація митних процедур буде сприяти прозорій та ефективній роботі митних органів, адже найбільш ефективним шляхом боротьби з корупцією є скорочення людського фактора. Більше того, така система дозволить підприємцям економити час на здійснення митних процедур.

Наступним вимушеним кроком є відкриття нових пунктів пропуску. Через заблоковані порти та закриті кордони з росією й Білоруссю зросло навантаження на західний кордон. Більше того, війна призвела до збільшення обсягу товарів, які пере-



возьяться через кордон. Зокрема, гуманітарна допомога, військова техніка, амуніція, тощо. Проте, пунктів пропуску для такого потоку недостатньо.

Останнім, але не менш важливим кроком є активізація діалогу між громадянським суспільством та державою. У цьому напрямку вже було здійснено перші кроки. На держаному рівні було визнано необхідність проведення оцінки задоволеності бізнесом рівня обслуговування митними органами та проведення щорічних досліджень у формі незалежних опитувань [6]. Більше того, в Україні з 2014 року працює Рада бізнес-омбудсмена – організація, яка представляє та захищає інтереси бізнесу у державних органах. Рада ставить перед собою важливу мету – забезпечити ефективну та системну комунікацію між бізнесом та урядом. На офіційному сайті Ради бізнес-омбудсмена кожен має можливість ознайомитися з процедурою та подати скаргу онлайн.

Отже, забезпечення ефективної та прозорої роботи митниці є важливим чинником економічного розвитку України, забезпечення іміджу країни на міжнародній арені та створення сприятливих умов для розвитку бізнесу і залучення іноземних інвестицій для розвитку економіки. Впровадження реформ на митниці є ключовим завданням у рамках європейської інтеграції України. Пріоритетними завданнями для держави перш за все мають стати швидкість та зручність митного оформлення, а також можливість мінімізувати взаємодію підприємців з представниками митниці через автоматизацію та цифровізацію процесів.

### СПИСОК ВИКОРИСТАНИХ ДЖЕРЕЛ:

1. Митний кодекс України: Закон від 13.03.2012 № 4495-VI. База даних «Законодавство України»/ВР України. URL: <https://zakon.rada.gov.ua/laws/show/4495-17#Text> (дата звернення: 17.05.2023).
2. ДБР викрило на Львівській митниці схему тотальних поборів з підприємців, що ввозили до України товари широкого вжитку. URL: <https://dbr.gov.ua/news/dbr-vikrilo-na-lvivskij-mitnici-shemu-totalnih-poboriv-z-pidpriemciv-shho-vvozili-do-ukraini-tovari-shirokogo-vzhitku> (дата звернення: 17.05.2023).
3. Інститут економічних досліджень та політичних консультацій. Інформаційно – аналітичний вісник наш кордон. Випуск 1. Грудень 2022. URL: <http://www.ier.com.ua/ua/institute/news?pid=7094> (дата звернення: 17.05.2023).
4. Рішення Європейського суду з прав людини від 24 листопада 2016 року у справі «ТОВ «Полімерконтейнер» проти України» (заява № 23620/05). URL: [https://zakon.rada.gov.ua/laws/show/974\\_c04#Text](https://zakon.rada.gov.ua/laws/show/974_c04#Text) (дата звернення: 17.05.2023)
5. Баланс між бізнесом та державою: як працює митниця у ЄС і що має впровадити Україна. Європейська правда: веб-сайт. URL: <https://www.eurointegration.com.ua/experts/2021/09/9/7127578/> (дата звернення: 17.05.2023).
6. Деякі питання реалізації концептуальних напрямів реформування системи органів, що реалізують державну митну політику: Розпорядження Кабінету Міністрів України від 13.05.2020 № 569-2020-р. База даних «Законодавство України»/ВР України. URL: <https://zakon.rada.gov.ua/laws/show/569-2020-%D1%80#Text> (дата звернення: 17.05.2023).



*Кульченко Катерина Едуардівна,  
студентка IV курсу спеціальності «Право»,  
ЗВО «Державний торговельно-економічний університет»  
Науковий керівник:  
Сонюк Ольга Василівна,  
доцент кафедри правового забезпечення безпеки бізнесу,  
кандидат юридичних наук, доцент,  
ЗВО «Державний торговельно-економічний університет»,  
м. Київ, Україна*

## **ГІГ-КОНТРАКТ, ЯК ЕЛЕМЕНТ ЗАБЕЗПЕЧЕННЯ КАДРОВОЇ БЕЗПЕКИ РЕЗИДЕНТІВ ДІЯ СІТІ**

Наразі в Україні існує спеціальний правовий режим Дія Сіті, який дозволяє спеціалістам ІТ галузі оптимізувати бізнес. Зокрема, режим Дія Сіті передбачає оформлення працівників шляхом укладення гіг-контрактів. Дана опція, дозволяє уникнути ризиків, пов'язаних з неналежним оформленням працівників та забезпечити кадрову безпеку підприємства.

Дія Сіті — це сприятливе економічне середовище всередині країни, що має унікальний правовий та податковий простір в Україні.

Відповідно до п.1 ч.1 ст. 1 Закону України № 1667-ІХ гіг-контракт - цивільно-правовий договір, за яким гіг-спеціаліст зобов'язується виконувати роботи та/або надавати послуги відповідно до завдань резидента Дія Сіті як замовника, а резидент Дія Сіті зобов'язується оплачувати виконані роботи та/або надані послуги і забезпечувати гіг-спеціалісту належні умови для виконання робіт та/або надання послуг, а також соціальні гарантії [4]. Таким чином гіг-контракт включає в себе ознаки як трудового договору, так і договір підряду на виконання певних робіт, замовником, яких, є резидент Дія Сіті

Щодо ІТ-компаній, то їм потрібен гнучкий інструмент для отримання необхідного пакету креативних послуг (робіт) інноваційної спрямованості для досягнення поставлених завдань у конкретно визначені строки. Трудові спори, профспілки та інший багаж, властивий для економіки двадцятого століття, стримує цей рух та штучно створює перешкоди у конкурентній боротьбі з іншими ринками [2, с. 136].

ІТ-сфера характеризується специфічною формою роботи, виконання якої не потребує стандартного офісу та розпорядку робочого. «Німецькі дослідницькі інститути IGES та Forsa на замовлення німецької лікарняної каси DAK провели соціологічне дослідження, де взяли участь по 7 тис. найманих працівників, щоб визначити основні «за» і «проти» віддаленої форми зайнятості. За результатами опитування 56% з тих, хто регулярно працюють з дому, зізналися, що це продуктивніше, ніж робота в офісі. 2/3 сказали, що завдяки дистанційній роботі вони змогли краще поєднати робочі та родинні обов'язки. Приблизно стільки ж осіб позитивно оцінили додатковий час, який з'явився завдяки тому, що більше не треба діставатися до роботи [6, с. 5].

Гіг-контракт є більш гнучким щодо організації робочого процесу порівняно з типовим трудовим договором. Проте, для України запровадження такої договірної форми, як гіг-контракт має ще один важливий аспект, який виражається в загально-



му оформлені та оптимізації трудових відносин з фізичними особами-підприємцями (надалі – «ФОП»).

Більшість ІТ-спеціалістів прагнуть надавати роботи та послуги у статусі ФОП на підставі укладених цивільно-правових договорів про надання послуг або підряду. Для ІТ-компанії також в економічному плані вигідніше укласти цивільно-правовий договір з ФОП на єдиному податку. У тому випадку, якщо цивільно-правовий договір укладений з фізичною особою, а не ФОП, то цивільно-правовий договір не такий вигідний, оскільки податкове навантаження в межах трудових відносин приблизно таке саме. До фізичної особи, яка постійно працює, надає послуги за цивільно-правовим договором, можуть бути претензії з боку перевіряючих за nereєстрацію її як ФОП [2, с. 335].

Проте оформлення трудових відносин з ФОП є порушенням трудового законодавства України.

Відповідно до ч. 1 ст. 21 Кодексу законів про працю України (далі – КЗпП України), трудовий договір є угодою між працівником та власником підприємства, установи, організації або уповноваженим ним органом чи фізичною особою, за якою працівник зобов'язується виконувати роботу, визначену цією угодою, з підляганням внутрішньому трудовому розпорядку, а власник підприємства, установи, організації або уповноважений ним орган чи фізична особа зобов'язується виплачувати працівникові заробітну плату і забезпечувати умови праці, необхідні для виконання роботи, передбачені законодавством про працю, колективним договором та угодою сторін [4].

Ч. 3 ст. 24 КЗпП України визначено, що працівник не може бути допущений до роботи без укладення трудового договору, оформленого наказом чи розпорядженням власника або уповноваженого ним органу, а також повідомлення центрального органу виконавчої влади з питань забезпечення формування та реалізації державної політики з адміністрування єдиного внеску на загальнообов'язкове державне соціальне страхування про прийняття працівника на роботу в порядку, встановленому Кабінетом Міністрів України [4].

Не дотримуючись вимог КЗпП щодо оформлення трудових відносин належним чином, роботодавець ризикує отримати штраф.

Поняття «приховані трудові відносини» використовується органами державної влади для описання грубих порушень трудових відносин, в тому числі в розрізі неоформлення працівників належним чином задля несплати податків та ведення належного обліку працівників.

Законодавчо дане питання не є визначеним. Проблема виявлення прихованих трудових відносин розглядалась в Проекті Закону про внесення змін до Кодексу законів про працю України щодо визначення поняття трудових відносин та ознак їх наявності № 5054 від 09.02.2021.

Кадрова безпека підприємства являє собою безперервний процес управління персоналом, спрямований на запобігання зовнішнього та внутрішнього впливів на підприємство. Основними завданнями даного процесу є визначення реальної потреби в робочій силі та її відповідність вимогам підприємства. Проте, важливе місце у кадровій політиці, на всіх етапах діяльності підприємства є: своєчасне виявлення потенційних і реальних загроз від співробітників. Даний процес ґрунтується на зібранні інформації, аналізі й оцінці настроїв у колективі тощо. Ураховуючи спец-



ифіку об'єкта дослідження, кадрової безпеки, варто зазначити, що основою даного процесу є запобігання загрозам [5, с. 2-3].

З огляду на міжнародні стандарти трудових прав, оформлення трудових відносин з ФОП тягне за собою грубе порушення прав громадянина і людини, ставлячи інтереси роботодавця вище за інтереси працівника.

Автори Законопроекту №5054 пропонують врегулювати на законодавчому рівні принцип презумпції наявності трудових відносин. Це пов'язано з тим, що особа, яка виконує роботу, що за всіма ознаками здійснюється в межах трудових відносин, не забезпечується необхідним соціальним пакетом (зокрема, відпустками, лікарняними, наявністю гарантій та компенсацій, гарантій спрямованих на охорону материнства та ін.).

Оформлення трудових відносин порушуючи КЗпП тягне за собою не тільки накладання штрафів на роботодавця, а ще й потенційну загрозу кадровій безпеці. Зазвичай, кадрову безпеку досліджують: як безпеку діяльності співробітників підприємства і як безпеку підприємства від негативних дій співробітників [5, с. 3]. Саме приховані трудові відносини є джерелом загрози безпеки праці, інтелектуальної власності, пенсійно-страховій безпеці, адже неоформленні трудові відносини позбавляють не тільки обов'язків, але й прав.

Говорячи про ІТ-спеціалістів, одним з головних напрямків діяльності є створення програмного забезпечення, що в першу чергу пов'язано з правом інтелектуальної власності на програмне забезпечення.

Розглядаючи безпеку інтелектуальної власності в аспекті кадрової безпеки, варто зауважити, що сама по собі інтелектуальна власність є економічною складовою інтелектуального капіталу. Законодавством встановлено особливе регулювання питань інтелектуальної власності між працівником та роботодавцем. Порушення цього аспекту призводить до загроз економічного характеру.

Таким чином, можна стверджувати, що приховані трудові відносини є серйозною загрозою, що впливає на кадрову безпеку підприємства. Гіг-контракт має ряд переваг, що може забезпечити належну кадрову безпеку підприємства. Більшість ІТ-спеціалістів надають перевагу оформленню трудових відносин шляхом оформлення ФОП, що надає більш гнучкі умови роботи для самого спеціаліста та більш вигідне податкове навантаження на роботодавця. Натомість, гіг-контракт в правовому режимі Дія Сіті дозволяє зменшити податкове навантаження на роботодавця та застосувати свободу договору для ІТ-спеціаліста.

### СПИСОК ВИКОРИСТАНИХ ДЖЕРЕЛ:

1. Галкіна Н.М., Ковальчук Д.Р., Кундій А.Ю. «Правове регулювання трудових відносин ІТ-працівників в Україні». Юридичний науковий електронний журнал. 2022. №11. С. 332-337. URL: 78.pdf (lsej.org.ua)
2. Тарасюк С.М. «Особливості застосування гіг-контрактів резидентами правового режиму дія сіті». Юридичний вісник. 2022. № 2 (63). С. 133-142.
3. Кодекс законів про працю України. Редакція від 27.01.2023 р. № 322-08. URL: Кодекс законів про працю Ук... | від 10.12.1971 № 322-VIII (rada.gov.ua).
4. Про стимулювання розвитку цифрової економіки в Україні: Закон України в редакції від 01.01.2023 № 1667-IX. URL: Про стимулювання розвитку ци... | від



15.07.2021 № 1667-IX (rada.gov.ua).

5. Аблязова Н. Кадрова безпека в системі управління підприємством. Економіка та суспільство. 2020. № 22. С.1-5. URL: КАДРОВА БЕЗПЕКА В СИСТЕМІ УПРАВЛІННЯ ПІДПРИЄМСТВОМ | Економіка та суспільство (economyandsociety.in.ua)/

6. Беззуб І.О. Дистанційна форма зайнятості: українські та зарубіжні реалії. Громадська думка про правотворення. 2020. № 16 (201). С. 4–11. URL: 87.pdf (lsej.org.ua).

**Куриш Володимир Володимирович,**

*студент IV курсу,*

*спеціальності «Інженерія програмного забезпечення»,*

*ЗВО «Університет Короля Данила»*

**Науковий керівник:**

**Ващишак Сергій Петрович,**

*доцент кафедри інформаційних технологій,*

*кандидат технічних наук, доцент,*

*ЗВО «Університет Короля Данила»,*

*м. Івано-Франківськ, Україна*

## СИСТЕМА КЕРУВАННЯ КАМЕРОЮ КОЛОВОГО ОГЛЯДУ ЗА ДОПОМОГОЮ МОБІЛЬНОГО ТЕЛЕФОНУ

Системи відеоспостереження останнім часом стали надзвичайно популярними. В них використовуються як прості нерухомі відеокамери, що керуються безпосередньо мобільними пристроями (планшетами, ноутбуками, телефонами), так і складні карданні (gimbal) рухомі камери, що керуються спеціалізованими станціями і застосовуються в безпілотних літальних апаратах та для захисту об'єктів критичної інфраструктури.

В рухомих камерах для керування та точного їх позиціонування використовуються мініатюрні крокові двигуни та спеціалізовані мікроконтролери, вартість яких набагато перевищує вартість самої камери. Крім того, більшість рухомих камер, маючи коловий огляд, обмежені в огляді простору над ними і не можуть спостерігати зеніт.

Для вирішення цих проблем створено систему керування камерою колового огляду, яка дозволяє оглядати увесь зовнішній простір, включно з зенітом.

Для спрощення і здешевлення системи її реалізовано на розповсюдженій платформі Arduino з використанням плати Arduino UNO. Як поворотну карданну платформу використано кроковий двигун з набору Arduino, який повертає платформу з камерою на 360° у різних напрямках. Для руху камери в горизонтальній і вертикальній площинах і точного позиціонування на певну точку простору використано два сервоприводи з набору Arduino.

Керування рухом і позиціонуванням камери здійснюється з телефона за допомогою розробленого мобільного додатку. Для зв'язку системи керування камерою з мобільним телефоном використано модуль Bluetooth.



Рис. 1. Схема під'єднань елементів системи керування камерою

Програма для мікроконтролера написана в середовищі Arduino IDE і розміщена за покликанням [https://drive.google.com/file/d/1h7R7CnWFbIvDQdDmyFv1XXDFMhJEU\\_DS/view?usp=share\\_link](https://drive.google.com/file/d/1h7R7CnWFbIvDQdDmyFv1XXDFMhJEU_DS/view?usp=share_link).

Налаштування мобільного додатку для керування рухом камери здійснюється у кілька кроків.

1. Потрібно завантажити додаток, відсканувавши QR код на рис.2.

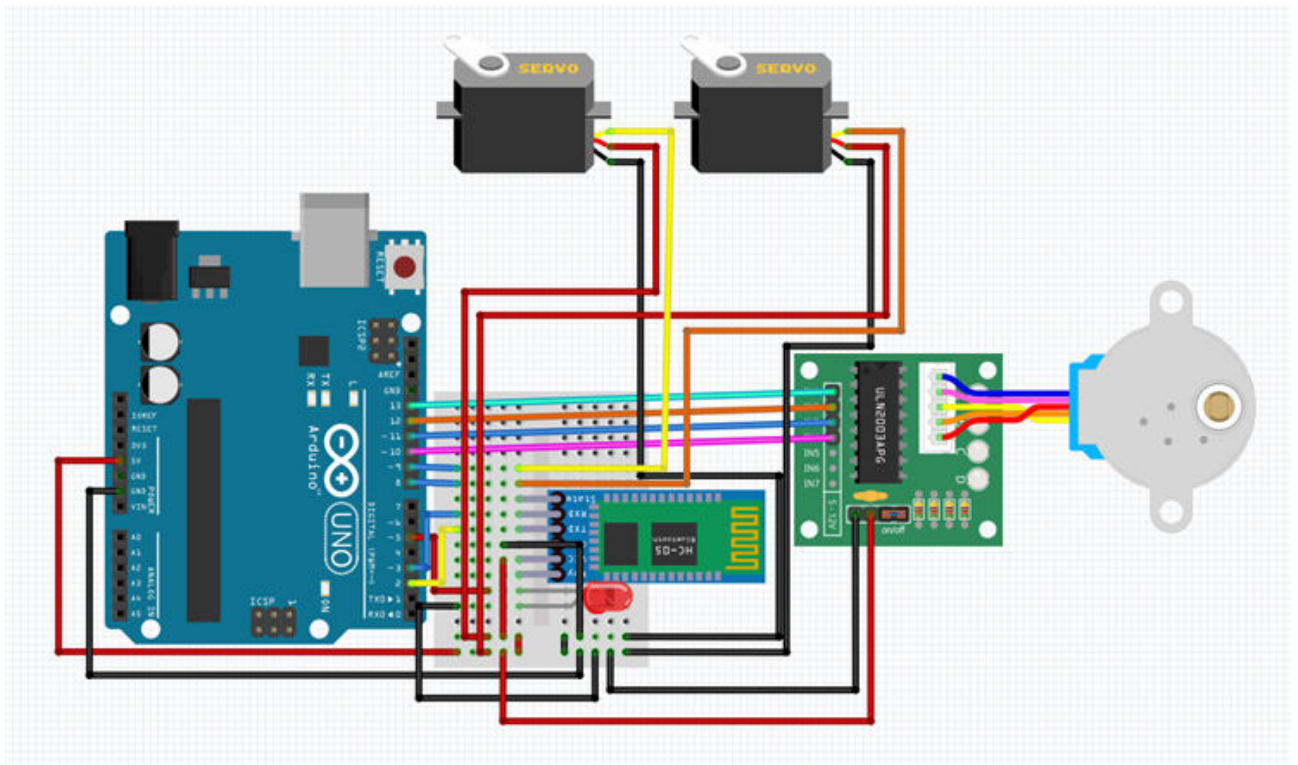
2. Підключити телефон до Bluetooth модуля, приєднаного до плати контролера, натиснувши на іконку , рис. 3.

3. Натиснути та затримати червону клавішу. Відкриється меню як на Рис.4. В командному рядку на англійській розкладці клавіатури потрібно вставити літери так як показано на рис.4 (червоні літери), які відповідають за команди управління системи.



Рис. 2. QR-код для завантаження мобільного додатку



Рис. 3. Налаштування Bluetooth модуля



Рис. 4. Налаштування Bluetooth модуля





Список команд управління:

- a – повернути сервопривід вгору на 5 градусів;
- b – повернути сервопривід вниз на 5 градусів;
- c – запустити кроковий двигун;
- d – змінити швидкість крокового двигуна;
- e – повернути сервопривід вліво на 5 градусів;
- f – повернути сервопривід вправо на 5 градусів;
- g – зупинити кроковий двигун.

При потребі, кількість команд управління може бути збільшена, або змінені кути повороту сервоприводів: чим вони більші, тим швидкість руху камери вища, але нижча точність позиціонування і навпаки.

Отже, застосування розробленої системи керування дасть змогу простими і дешевими засобами не тільки організувати класичний коловий огляд камерою спостереження, але й розширити її можливості шляхом позиціонування в зеніт для повного огляду оточуючого її простору. Перенесення процесу керування рухом камери в мобільний телефон суттєво підвищує її ефективність через можливість швидкого детального огляду потрібного сектору.

### СПИСОК ВИКОРИСТАНИХ ДЖЕРЕЛ:

1. Головний сайт платформи Arduino, веб-сайт. URL: <http://arduino.ua>
2. Головна сторінка платформи GRBL, веб-сайт. URL: <https://github.com/grbl/grbl>
3. КіберКодер. Детальні уроки програмування та завдання для самостійної роботи. Київ: BitKit, 2020. 104 с.
4. Гришук Ю. С. Застосування мікроконтролерів при дослідженнях електричних апаратів. Вісник НТУ «ХПІ». Серія : Проблеми удосконалення електричних машин і апаратів, 2016. № 32 (1204). С. 23–28.
5. Кривонос О.М. та ін. Огляд та перспективи використання платформи ARDUINO NANO 3.0 у вищій школі. Інформаційні технології та засоби навчання. №6. Том 56, 2016. С. 77 – 87.
6. Биков В.Ю. Моделі організаційних систем відкритої освіти: монографія. Київ: Атіка, 2008. 684 с.



*Клінова Софія Романівна,  
студентка IV курсу спеціальності «Право»,  
Державний торговельно-економічний університет  
Науковий керівник:  
Сонюк Ольга Василівна,  
кандидат юридичних наук, доцент,  
доцент кафедри правового забезпечення безпеки бізнесу,  
м. Київ, Україна*

## **КОРПОРАТИВНА ЕТИКА ПІДПРИЄМСТВА: ЩО ЦЕ ТАКЕ І ЧИ ПОТРІБНА У 2023 РОЦІ?**

Останнім часом в Україні набуває поширення створення підприємствами кодексів корпоративної або ділової етики. Будучи розповсюдженою в економічно розвинутих країнах, ця практика в умовах України стає особливо корисною для великих комерційних підприємств зі складною організаційною структурою та значною кількістю працівників. Кодекси корпоративної етики сприяють формуванню позитивного ставлення до організації в суспільстві, розвитку корпоративної культури серед співробітників та полегшенню процесу управління. Вони безпосередньо впливають на процеси суспільної організації праці, стають важливим елементом управлінського механізму і, у цій частині, пов'язані з трудовими відносинами.

Норми корпоративної етики ґрунтуються на загальнолюдських цінностях, зрозумілих і важливих для кожної людини: добро, справедливість, патріотизм, добросовісність. Тому корпоративна етика є головним елементом, який об'єднує співробітників однієї організації в єдиний колектив, що надає можливість власнику та уповноваженому ним органу управляти працівниками без застосування жорстких заходів. Колектив, об'єднаний загальними орієнтирами, є запорукою підвищення продуктивності праці, поліпшення кадрової політики та, як результат, підвищення рентабельності всієї організації.

Кодекс корпоративної етики виконує тут допоміжну регулятивну роль. Його норми мають локальний характер, обмежені рамками закону і повинні відповідати всім його вимогам [1, с. 201].

Для прикладу, ПАТ “Укрзалізниця” ще у 2018 році розробила власний Кодекс Етики як один із ключових інструментів формування основних цінностей компанії та впровадження їх у повсякденну діяльність Товариства. Даний Кодекс не носить обов'язковий характер кодифікованого нормативно-правового акту, проте, на мою думку, це чудовий приклад як на практиці можна затвердити такий локальний акт і використовувати його на благо компанії та суспільства.

Створення підприємствами кодексів корпоративної етики можна розцінювати як позитивне явище, оскільки у ньому у більшості переважають гнучкі, «м'які» методи впливу на працівників. Проте, як свідчить аналіз деяких діючих кодексів, не усі їх норми відповідають закону, а деякі з них прямо порушують трудові права. Роботодавець використовує етичний кодекс як один з інструментів забезпечення трудової дисципліни. З моменту прийняття приписи кодексу стають обов'язковим для виконання для усіх членів трудового колективу. Тому важливою складовою кодексу





виступає механізм забезпечення його дотримання, зокрема, у вигляді положень про загальнообов'язковість та санкції за невиконання. Для надання етичному кодексу обов'язкової сили, власники або уповноважені ними органи включають до його змісту норму, відповідно до якої з набранням чинності кодекс етики стає частиною трудового договору [2].

Відповідно до статті 21 Кодексу законів про працю України, трудовим договором визнається угода між працівником і власником підприємства, установи, організації або уповноваженим ним органом, за якою працівник зобов'язується виконувати роботу, визначену цією угодою. Угодою сторін виступає трудова функція, що обумовлює рід роботи, яку зобов'язується виконувати працівник, шляхом встановлення в трудовому договорі професії, спеціальності, кваліфікації та посади [3, с. 152].

Натомість кодекс корпоративної етики закріплює етичні норми поведінки працівників з точки зору загальнолюдських цінностей, певним чином впливаючи на особистісний елемент, присутній у трудових відносинах. Особистісні якості працівника (комунікабельність, доброзичливість, готовність співпрацювати і т. д. суттєво впливають на те, яку саме роботу доручать працівнику на основі оцінки таких якостей [3, с. 155].

Кодекс був напрацьований разом з українськими та міжнародними експертами і використовує найкращі світові практики та розробки в корпоративному управлінні. Він відповідає Керівним принципам корпоративного управління Організації Економічного співробітництва та Розвитку (ОЕСР), чинному законодавству України та загальноприйнятим стандартам етичної поведінки.

Відповідно до розділу 6 даного Кодексу, Етика не обмежується дотриманням вимог законодавства. Правові стандарти базуються на законах, тоді як етичні стандарти ґрунтуються на ширшому розумінні того, що є правильним чи неправильним. Деякі дії можуть бути законними, але неетичними. Акціонери та інші стейкхолдери очікують, що компанії діятимуть не лише законно, але й етично. Вони очікують, що компанії дотримуватимуться основних правил етичної поведінки по відношенню до постачальників, клієнтів, працівників, держави, місцевих громад та навколишнього середовища. Кодекси етики, як правило, вимагають від осіб, пов'язаних з компанією: а) діяти в найкращих інтересах компанії; б) дотримуватися правил і політик; в) уникати конфлікту інтересів; г) не здійснювати неправомірного використання активів і не використовувати обставини для особистої вигоди тощо.

Компанії повинні дотримуватися вимог законодавства, але законодавство не вимагає від компаній впровадження Кодексу Етики або Кодексу Поведінки. Зрештою, етична поведінка – це питання культури. Культура етики може підвищити репутацію компанії та зменшити ризики. Кодекси етики часто охоплюють такі питання: мета, цінності і принципи кодексу; взаємоповага на робочому місці; домагання і утиски; подарунки від підрядників; питання охорони здоров'я і безпеки праці; права людини і дитяча праця; використання інформації та інтелектуальна власність; закупівлі; політичні та благодійні внески; інформування про недобросовісну поведінку і порушення тощо.

Хоча кодекси етики та кодекси поведінки здебільшого не призначені для забезпечення дотримання законодавства, на практиці в них часто повторюються основні правові зобов'язання, такі як заборона крадіжок, операцій з використанням



конфіденційної інформації, зловживання службовим становищем і правочинів із заінтересованістю. Деякі кодекси етики охоплюють такі питання як хабарництво, корупція та легалізація коштів, отриманих незаконним шляхом і, відтак, можуть перетинатися з політиками щодо запобігання корупції [4].

На основі вищезначеного хочемо підсумувати, що корпоративна етика працює на розвиток бренду будь-якої компанії, бізнесу чи підприємства. У 2023 році, коли співробітник, потенційний споживач товару, або навіть інвестор чи інша зацікавлена особа вибирає компанію, етичний кодекс може стати тим фактором, який переважить чашу терезів на вашу користь.

### СПИСОК ВИКОРИСТАНИХ ДЖЕРЕЛ:

1. Гриценко Н.В. Апарат композиції корпоративної етики в управлінні Гриценко Н.В. Вісник економіки транспорту і промисловості. – Х. – 2019. – № 65. – С. 220-227.
2. Кодекс етики Акціонерного товариства «Українська залізниця» від 12.12.2018 затверджений Протоколом №51 Кабінетом Міністрів України про План дій з корпоративного управління АТ «Укрзалізниця». [Електронний ресурс]. – Режим доступу: [https://www.uz.gov.ua/files/file/about/compliance/kodeks\\_ukr+2-сжатый.pdf](https://www.uz.gov.ua/files/file/about/compliance/kodeks_ukr+2-сжатый.pdf)
3. Трудове право : підручник [для студ. юрид. спец. вищ. навч. закл.] В. В. Жернаков, С. М. Прилипко, О. М. Ярошенко та ін. ; за ред. В. В. Жернакова. – Х. : Право, 2012. – 496 с.
4. Кодекс корпоративного управління: ключові вимоги і рекомендації від 12 березня 2020 року рішенням Національної комісії з цінних паперів та фондового ринку №118. [Електронний ресурс. – Режим доступу: <https://www.nssmc.gov.ua/document/?id=10687172>.

*Крисіна Вікторія Олексіївна,  
студентка IV курсу спеціальності «Право»,  
ЗВО «Державний торговельно-економічний університет»  
Науковий керівник:  
Сонюк Ольга Василівна,  
кандидат юридичних наук, доцент,  
доцент кафедри правового забезпечення безпеки бізнесу,  
ЗВО «Державний торговельно-економічний університет»,  
м. Київ, Україна*

### БЕЗПЕКА БІЗНЕСУ В УМОВАХ ВОЄННОГО СТАНУ

Воєнний стан є надзвичайною ситуацією, що може суттєво вплинути на безпеку бізнесу. У таких умовах необхідно вжити додаткових заходів для забезпечення безпеки суб'єктів господарювання. Умови воєнного стану створюють складні виклики для бізнесу і можуть поставити його безпеку під загрозу.

Безпека бізнесу є важливою проблемою, особливо в умовах воєнного стану, коли



підвищується інтенсивність дестабілізуючих факторів та рівень завданої шкоди. Основною метою будь-якого бізнесу в таких умовах є забезпечення безпеки працівників, клієнтів, майна та інших ресурсів.

Зараз під час війни бізнес мотивований не тільки питанням самозбереження, але й більш глобальними завданнями - надати робочі місця та допомогти нашим захисникам.

За даними Інституту економічних досліджень та політичних консультацій, оприлюднених у щомісячних опитуваннях підприємств «Український бізнес під час війни» за критерієм оцінки державної політики з підтримки бізнесу від грудня 2022 року по лютий 2023 року частота нейтральних оцінок державної підтримки бізнесу збільшилася до 56 % із 49 %, позитивних - зменшилася із 24 % до 21 %, негативних - зменшилася із 18 % до 11%. Крім того, актуальними із адміністративних загроз для бізнесу залишаються корупція - 5 % та блокування податкових накладних - 4 %.[5]

Певний колапс відчувається на ринку робочої сили. Через велику кількість людей, що виїхали за кордон, бізнес відчуває брак робочої сили та починає відкривати вакансії. Разом з тим, у зв'язку з досить різким поверненням людей до роботи, компанії отримують багато відгуків на дистанційну та неповну зайнятість, тоді як технічних працівників, особливо в небезпечних зонах, знайти досить складно.[2]

За даними Міжнародної організації з міграції (МОМ), (станом на квітень 2022 рік) частка переселенців у загальній чисельності населення України складає 17,5% — тобто кожна шоста людина стала внутрішньо переміщеною особою. Не менше 60% ВПО становлять жінки. Дослідження МОМ показали, що в середньому з населених пунктів постійного проживання виїхало майже 30% населення. Найбільша частка виїхала з Києва, Східного та Північного регіонів. [4].

Навесні 2022 року економічна ситуація була надзвичайно складною, адже більшість підприємств призупинили свою роботу.

Разом з тим, важливо усвідомлювати, що країна функціонує в режимі постійних змін та нестабільності, відповідно додаткові урегулювання та пільгові умови від держави ще можуть бути надані додатково, а ті, що введені, можуть підлягати змінам [3].

Більша половина компаній сподіваються, що бізнес вдасться відновити до рівня доходів та прибутку, який вони мали до початку війни, але велика частка бізнесу не готова будувати якісь нові плани або не має можливості для відновлення бізнесу загалом. Багато підприємств має проблеми з оцінкою впливу війни на їх здатність працювати і в майбутньому, необхідно окреслити коло факторів, що можуть впливати на зміну ситуації.

Декілька факторів описав Іванов С.В. і до таких факторів він відносить наступні обставини:

- Пошкодження складських приміщень, виробничих цехів, електромереж, газопроводів, водних систем та іншої інфраструктури, що забезпечує діяльність підприємств;
- Проблеми з поставками сировини чи ресурсів для виробництва або збуту, відсутність попиту, закриття чи дисфункція ринків, на яких вело торгівлю підприємство;
- Зруйнування самого підприємства, його головного офісу, виробничих приміщень, ключових будівель чи споруд;
- Вимушене призупинення роботи підприємств, товари чи послуги або сам про-



цес виробництва яких становить загрозу техногенної катастрофи за умови втручання чи пошкодження;

- Втрата територій агропромислового комплексу, сільськогосподарських полів, угідь, пасовищ, лісів;

- Втрата техніки та рухомого майна підприємства. ( 1)

На жаль, є компанії які знаходяться в активній зоні бойових дій і мають проблеми з переселенням до безпечних регіонів України. Але важливо, щоб бізнес-представники працювали і відновлювали економіку, адже це є важливим аспектом для країни.

Незважаючи на всі труднощі, з якими стикаються українські підприємства, варто відзначити, що їх потенціал для розвитку існує як під час воєнного конфлікту, так і в пост воєнний період. Хоча цей шлях є складним, він ґрунтується на більших принципах, ніж просто здобуття прибутку.

### СПИСОК ВИКОРИСТАНИХ ДЖЕРЕЛ:

1. Іванов С. Вплив збройного конфлікту (війни, бойових дій) на вартість підприємства : монографія. Дніпропетровськ : Маков., 2015. 179 с.
2. Катерина Ж. Ми повернулися: як український бізнес відновлює роботу під час війни. УНІАН. URL: <https://www.unian.ua/economics/finance/mipovernulisya-yak-ukrajinskiy-biznes-vidnovlyuye-robotu-pid-chas-viyninovin-ukrajina-11824872.html> (дата звернення: 17.05.2022).
3. Малий бізнес поступово повертається до роботи - European Business Association. European Business Association. URL: <https://eba.com.ua/malyjbiznes-postupovo-povertayetsya-do-roboty/> (дата звернення: 17.05.2022).
4. Звіт про внутрішнє переміщення в Україні. — МОМ, [https://displacement.iom.int/sites/default/files/public/reports/IOM\\_Ukraine%20Displacement%20Report\\_R2\\_final\\_UKR.pdf](https://displacement.iom.int/sites/default/files/public/reports/IOM_Ukraine%20Displacement%20Report_R2_final_UKR.pdf).
5. Сонюк О.В. Ефективність публічного адміністрування бізнес-середовища в умовах воєнного стану. Правові засади організації та здійснення публічної влади: збірник тез VI Міжнародної науково-практичної конференції (м.Хмельницький, 31 березня 2023 р.). Хмельницький: Хмельницький університет управління та права імені Л. Юзькова, 2023. 599 с. С. 490 – 493; ISBN 978-617-7572-61-8;



*Левченко Аліна Володимирівна,  
студентка III курсу спеціальності «Право»,  
Державний торговельно-економічний університет  
Науковий керівник:  
Мельниченко Руслан Володимирович  
кандидат юридичних наук,  
завідувач кафедри правового забезпечення безпеки бізнесу,  
Державний торговельно-економічний університет  
м. Київ, Україна*

## ПРАВОВИЙ МЕХАНІЗМ ВІДШКОДУВАННЯ ШКОДИ ДЕРЖАВОЮ-АГРЕСОРОМ

24 лютого 2022 року розпочалася нова гостра фаза довготривалої війни, розв'язаної російською федерацією (далі – «рф» та «держава-агресор») ще у 2014 році. Повномасштабне вторгнення рф на територію України не тільки забрало життя тисяч військовослужбовців та цивільних, а й нанесло серйозну матеріальну шкоду безпосередньо державі, звичайним громадянам, великому та малому бізнесу.

За оцінками Київської школи економіки за підсумками 2022 року щонайменше 109 великих та середніх підприємств зазнали прямих збитків внаслідок повномасштабного вторгнення. Загальна сума прямих збитків підприємств, включно з державними, та приватних осіб-підприємців оцінюється в \$13 млрд. З них \$9 млрд — частка збитків великих та середніх підприємств. Загальні непрямі втрати сягають \$33,1 млрд. А необхідна сума для відновлення підприємств — \$24,9 млрд <sup>[1]</sup>.

Питання відшкодування шкоди, що була завдана державою-агресором, вперше піднімалося в 2014 році. Сергій Ярош зазначає: «У той період така шкода полягала не тільки в знищенні чи руйнуванні цивільного майна в результаті штурмів та обстрілів, а й у масштабному вилученні (конфіскації) цивільного майна окупаційною владою» <sup>[2]</sup>. Цілком природньо, що законний власник майна, яке було втрачене, знищене чи неправомірно вилучене, сподівається отримати відшкодування чи компенсацію.

Відшкодування шкоди в Україні можливе в порядку цивільного судочинства, в рамках кримінального провадження та в адміністративному порядку. Але жоден з цих способів не є достатньо ефективним при стягненні шкоди з держави-агресора.

Відповідно до статті 1166 Цивільного кодексу України (далі – «ЦК України») шкода, завдана майну фізичної чи юридичної особи, в повному обсязі має відшкодуватися особою, яка таку шкоду завдала <sup>[3]</sup>. Але для того, аби була можливість відшкодувати шкоду в порядку цивільного судочинства, необхідно мати докази заподіяння збитків, які можуть вказати на конкретну особу заподіювача шкоди.

В рамках кримінального провадження механізм відшкодування шкоди ускладнюється тим, що можливість отримання відшкодування залежить від зібраної доказової бази уповноваженими державою особами, подальшого обвинувального вироку та наявності в обвинуваченого матеріальних ресурсів для відшкодування. Кожна з умов відшкодування залежить від безлічі обставин зумовлених військовими діями. Доступ до місця вчинення кримінального правопорушення, збирання доказів для винесення вироку та розшук винних осіб можуть бути суттєво ускладнені внаслідок

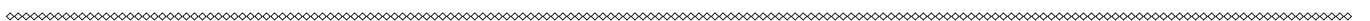



збройної агресії рф.

Адміністративний же порядок відшкодування шкоди досі лише формується. Одним з заходів для розвитку цього механізму є майбутнє створення «Міжнародного реєстру збитків, завданих агресією Російської Федерації проти України» (далі – «Реєстр»). Про створення цього Реєстру було оголошено на Саміті Глав Держав та Урядів Ради Європи, що відбувся у Рейк'явіку 16-17 травня 2023 року. Реєстр покликаний для документального обліку доказів та претензій про заподіяні збитки, шкоду чи ушкодження, які починаючи з 24 лютого 2022 року сталися на території України внаслідок міжнародно-протиправних дій Російської Федерації в Україні або проти неї<sup>[5]</sup>.

Як зазначає Денис Малюська, «Реєстр збитків — це лише перша складова комплексного механізму відшкодування збитків. Кінцевою метою є створення Компенсаційної комісії, яка безпосередньо розглядатиме претензії та присуджуватиме компенсації, та Компенсаційного фонду, який акумулюватиме кошти для виплати компенсацій, на підставі міжнародного договору...».

Але претендувати на відшкодування все ж можна. В подальшому таке відшкодування буде можливе завдяки створенню нового міжнародного компенсаційного механізму та за рахунок конфіскованих активів рф, на які можна буде звернути стягнення.

Першим кроком до отримання відшкодування може бути звернення з позовом до національного суду. Для цього важливо для початку визначити юрисдикцію спору. Якщо шкода завдана юридичній особі, тобто господарюючому суб'єкту, такі справи розглядаються в порядку господарського судочинства. Така позиція викладена в постанові Київського апеляційного суду від 06.09.2022 у справі № 760/6691/2022<sup>[5]</sup>.

Також важливо визначити особу відповідача. Оскільки заподіювачем шкоди та відповідачем є держава, то відповідно до норм чинного законодавства та за загальним правилом міжнародного права така держава користується імунітетом. Це означає, що для розгляду справи проти держави в національному суді необхідно отримати згоду компетентних органів цієї держави на залучення її до участі у справі як відповідача. Але Верховний Суд у справі № 308/9108/19 зазначив, що у спорах про відшкодування шкоди, завданої фізичній особі, її майну, здоров'ю, життю у результаті збройної агресії рф іноземна держава-відповідач не користується судовим імунітетом проти розгляду судами України таких судових справ. У таких висновках Верховний Суд керується тим, що дії іноземної держави вийшли за межі своїх суверенних прав, оскільки будь-яка іноземна держава не має права втручатися шляхом збройної агресії в іншу країну<sup>[6]</sup>.

Отже, цілком можливо позиватися до держави-агресора. О. Кузнецов вважає: «належним відповідачем у справах про відшкодування збитків, завданих воєнними діями, буде саме – російська федерація в особі міністерства юстиції російської федерації»<sup>[7]</sup>.

Щодо розміру завданої шкоди О. Колток висловився так: «По матеріальним збиткам ситуація більш-менш стандартна. Потрібно довести право власності на майно, факт завдання шкоди, її розмір, надати докази, що шкода завдана РФ. Моральна шкода оцінюється суб'єктивно. Потрібно чітко обґрунтувати та підтвердити наявність моральних страждань саме внаслідок конкретних дій РФ. Позивачі звільняються від





сплати судового збору у цій категорії судових справ»<sup>[8]</sup>.

Вже зараз національні суди виносять рішення, якими задовольняють позови до держави-агресора про відшкодування шкоди на доволі великі суми. До прикладу, Господарський суд Запорізької області Рішенням від 04.05.2023 року у справі № 908/1955/22(908/747/23) задовольнив позов Приватного акціонерного товариства Компанія з управління активами Славутич-Інвест до Держави Російська Федерація в особі Міністерства юстиції Російської Федерації про стягнення 439 243 988,76 грн., що еквівалентно 15 152 772,00 доларів США<sup>[9]</sup>. Звісно, це не означає, що позивач одразу отримав стягнуті кошти. Але це є першою сходинкою для подальшого процесу відшкодування шкоди уже за допомогою міжнародних механізмів.

Тож, поки в національному законодавстві не існує коректного механізму для відшкодування шкоди державою-агресором, варто звертатися до національних судів за відшкодуванням збитків з рф для отримання документів, які будуть фіксувати розмір вимог та засвідчуватимуть обставини нанесення шкоди. Після чого такі документи буде можливо використати при запровадженні міжнародного механізму виплати компенсацій, адже при вирішенні справ не підлягають доказуванню обставини, встановлені іншими судовими рішеннями. Тож звернення до національного суду є лише першим етапом при стягненні збитків з держави-агресора. А в перспективі за допомогою підписання міжнародних договорів та напрацювання практики стягнення збитків з активів рф можливим буде відшкодування шкоди на підставі рішень національних судів.

### СПИСОК ВИКОРИСТАНИХ ДЖЕРЕЛ:

1. Збитки, завдані українському бізнесу внаслідок російської агресії, оцінюються в \$13 млрд. Kyiv School of Economics. URL: <https://kse.ua/ua/about-the-school/news/zbitki-zavdani-ukrayinskomu-biznesu-vnaslidok-rosiyskoyi-agresiyi-otsinyuyutsya-v-13-mlrd/>
2. І знову про відшкодування шкоди, завданої агресією рф - Юридична Газета. Юридична газета – онлайн версія. URL: <https://yur-gazeta.com/publications/practice/inshe/i-znovu-pro-vidshkoduvannya-shkodi-zavdanoyi-agresieyu-rf.html>
3. Цивільний кодекс України : Кодекс України від 16.01.2003 р. № 435-IV : станом на 28 квіт. 2023 р. URL: <https://zakon.rada.gov.ua/laws/show/435-15#Text>
4. Міжнародний Реєстр збитків, завданих агресією РФ проти України, – створено. Міністерство юстиції України. URL: <https://minjust.gov.ua/news/ministry/mijnarodniy-reestr-zbitkiv-zavdanih-agresieyu-rf-proti-ukraini-stvoreno>
5. URL: <https://reyestr.court.gov.ua/Review/106188667>
6. URL: <https://reyestr.court.gov.ua/Review/104086064>
7. Відшкодування збитків, завданих воєнними діями рф, у національних судах. Огляд актуальної судової практики - Юридична Газета. Юридична газета – онлайн версія. URL: <https://yur-gazeta.com/dumka-eksperta/vidshkoduvannya-zbitkiv-zavdanih-voenimi-diyami-rf-u-nacionalnih-sudah-oglyad-aktualnoyi-sudovoyi-p.html>
8. URL: <https://opendatabot.ua/analytics/courts-ua-russia>
9. URL: <https://reyestr.court.gov.ua/Review/110741713>



*Лукіяничук Максим Юрійович,  
студент II курсу спеціальності  
«Інженерія програмного забезпечення»,  
ЗВО «Університет Короля Данила»*

*Науковий керівник:  
Штогрин Дмитро Анатолійович,  
викладач кафедри інформаційних технологій,  
ЗВО «Університет Короля Данила»,  
м. Івано-Франківськ, Україна*

## **РЕАЛІЗАЦІЯ ІНКАПСУЛЯЦІЇ В JAVA ТА ЇЇ ВПЛИВ НА ПОВТОРНЕ ВИКОРИСТАННЯ КОДУ**

Java є однією з найбільш поширених мов програмування у світі. Це пов'язано з тим, що вона має багатий набір інструментів для програмування та підтримує об'єктно-орієнтований підхід до розробки програмного забезпечення. Об'єктно-орієнтоване програмування (ООП) - це парадигма програмування, яка дозволяє розглядати програму як набір об'єктів, які взаємодіють один з одним для виконання певних функцій. Однією з ключових концепцій ООП є інкапсуляція.

Інкапсуляція - це процес приховування внутрішньої реалізації об'єкта від зовнішнього світу та забезпечення доступу до нього лише через публічний інтерфейс. У Java інкапсуляцію забезпечується за допомогою модифікаторів доступу. Модифікатори доступу - це ключові слова, які визначають, які класи та методи можуть отримувати доступ до певних полів та методів.

У даній статті розглянуто основні принципи реалізації інкапсуляції в Java та її вплив на повторне використання коду.

Як вже зазначалося, інкапсуляція - це процес приховування внутрішньої реалізації об'єкта від зовнішнього світу та забезпечення доступу до нього лише через публічний інтерфейс. У Java інкапсуляцію забезпечується за допомогою модифікаторів доступу.

У Java існують чотири типи модифікаторів доступу: `public`, `private`, `protected` та без модифікатора. `Public` означає, що поле або метод доступний для будь-якого класу в будь-якому пакеті. `Private` означає, що поле або метод доступний лише в межах того самого класу, в якому він був оголошений. `Protected` означає, що поле або метод доступний в межах того самого пакету та для підкласів, навіть якщо вони не знаходяться в тому самому пакеті. Без модифікатора означає, що поле або метод доступний в межах того самого пакету.

Основними принципами інкапсуляції в Java є:

- Приховування внутрішньої реалізації класу. Інкапсуляція дозволяє приховувати внутрішню реалізацію класу від зовнішнього світу та забезпечувати доступ до неї через публічний інтерфейс.

- Забезпечення безпеки. Інкапсуляція дозволяє захищати дані класу від неправильного використання та забезпечує безпеку програмного забезпечення. З Забезпечення модульності: Інкапсуляція дозволяє розділити програму на окремі модулі, що підвищує її читабельність та розуміння.

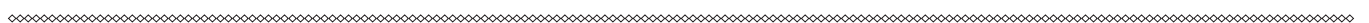



- Забезпечення переносимості. Інкапсуляція дозволяє змінювати внутрішню реалізацію класу без зміни зовнішнього інтерфейсу, що робить програму більш переносимою.

- Забезпечення незалежності від змін внутрішньої реалізації класу. Інкапсуляція дозволяє змінювати внутрішню реалізацію класу, не впливаючи на зовнішній інтерфейс. Це забезпечує незалежність коду від змін внутрішньої реалізації класу.

- Забезпечення чистоти коду. Інкапсуляція дозволяє забезпечити чистоту коду та зменшити його складність. Це дозволяє легше читати та розуміти код, що підвищує його якість та підтримуваність.

- Забезпечення модульності. Інкапсуляція дозволяє розділити програму на окремі модулі, що підвищує її читабельність та розуміння. Це дозволяє легше розробляти та тестувати окремі модулі, що робить процес розробки програмного забезпечення більш ефективним.

Це дозволяє легко розширювати функціональність класу та перевикористовувати його в інших програмах.

Інкапсуляція також допомагає вирішити проблему залежності класів один від одного. Клас може бути залежним від іншого класу, якщо він використовує його методи чи поля. Однак, застосування інкапсуляції дозволяє розділити класи на малий набір публічних інтерфейсів, що дозволяє їм бути незалежними один від одного.

Іншою важливою перевагою інкапсуляції є можливість додавати нові функції та властивості до класу, не впливаючи на вже існуючий код. Це робить процес розробки більш ефективним та дозволяє швидко розширювати функціональність класів.

Застосування інкапсуляції також дозволяє забезпечити гнучкість в програмному забезпеченні, тобто змінювати функціональність програми без необхідності зміни вже написаного коду. Це забезпечує більш ефективне управління проектами та робить процес розробки менш складним.

Однак, інкапсуляція може мати і деякі недоліки. Одним з них є те, що може бути складніше тестувати код, який застосовує інкапсуляцію, оскільки тестувальникам може бути складніше отримати доступ до певних полів і методів класу. Це може призвести до того, що деякі помилки можуть залишитися непоміченими, що може спричинити проблеми в майбутньому. Крім того, неправильне застосування інкапсуляції може призвести до того, що код буде менш читабельним та складнішим для розуміння. Наприклад, якщо публічний метод класу повертає значення приватного поля, то для того, щоб зрозуміти, яким чином це значення було обчислено, може знадобитися переглянути весь код класу.

Іншим недоліком інкапсуляції є те, що вона може зменшувати швидкодію програми. Це стосується особливо великих проектів, де кожна операція може займати значну кількість часу. Наприклад, якщо поля класу доступні лише через методи-геттери та сеттери, то звернення до цих методів може займати більше часу, ніж просте звернення до поля.

Однак, в цілому інкапсуляція є дуже важливим принципом ООП, який допомагає забезпечити ефективне управління проектами та підвищити якість програмного забезпечення. Якщо правильно застосовувати інкапсуляцію, то можна забезпечити гнучкість та розширюваність програмного забезпечення, зменшити ризик порушення цілісності даних та забезпечити більш просте тестування коду.



## СПИСОК ВИКОРИСТАНИХ ДЖЕРЕЛ:

1. Cay Horstmann. Core Java Volume 1 Fundamentals: 11th Edition. Pearson, 2018. 928 p.
2. Herbert Schildt. Java: The Complete Reference, Eleventh Edition. McGraw Hill, 2018. 1248 p.

***Мазур Станіслав Русланович,**  
студент IV курсу спеціальності «Право»,  
Державний торговельно-економічний університет  
**Науковий керівник:**  
**Сонюк Ольга Василівна,**  
кандидат юридичних наук, доцент,  
доцент кафедри правового забезпечення безпеки бізнесу,  
м. Київ, Україна*

## ПРАВОВЕ РЕГУЛЮВАННЯ РИЗИКУ ЯК ФОРМИ НЕБЕЗПЕКИ

Господарська діяльність характеризується наявністю перманентних негативних факторів, одним з них виступають ризики, для ідентифікації, аналізу та управління якими (мінімізація або знешкодження) активно впроваджується практика створення відокремлених підрозділів ризик-менеджерів, що особливо поширено у фінансовій сфері. В даному контексті постає необхідність викладу сутності та наведення дефініції даного поняття, перш за все з боку законодавця з метою мінімізації спекулятивних процесів.

Поняття ризик є складною категорією, неоднозначне трактування якого пов'язане з його багатогранністю та поширеністю як на побутовому рівні, так і в економічному, безпековому, політичному та інших аспектах. Окрім того, така ситуація пояснюється відсутністю усталеної позиції серед науковців, а також практично тотальним ігноруванням даного поняття у вітчизняному законодавстві.

Серед представників різних галузей знань відсутнє тривають дискусії щодо визначення поняття “ризик”. Так, Г. Матвієнко-Біляєва у власному дослідженні вказує, що в контексті управління підприємством, ризик можна сприймати як - неясність і невпевненість в отриманні очікуваного кінцевого результату [1, с.814].

Н. Пенкаль прийшов до висновку, що ризик – величина, яка підлягає кількісному виміру та є ймовірністю настання несприятливого результату, тобто недоотримання прибутку від підприємницької діяльності або ймовірності знецінення вартості активів компанії, отже, вартості самої компанії [2, с.20].

В свою чергу І. Вербіцька зазначає, що поняття ризик доцільно тлумачити в аспектах небезпеки або загрози тобто розглядаються негативні події, що призводять до шкоди для людини і підприємства, а під ризиком розуміється можливість настання подій з негативними наслідками, тобто можливість реалізації передбачуваної небезпеки [3, с. 282-283].



Така різниця у поглядах науковців також пов'язана з відмінністю у сприйнятті сутності поняття ризику, хоча більшістю ризик сприймається як виключно негативне явище, проте частина вчених вважають ризик може мати позитивний характер, тобто поряд з ймовірністю втрат, збитків, можливість настання яких зв'язана з наявністю невизначеності (нестачі інформації, недостовірності), розглядається ймовірність вигоди і прибутку, отримати які можливо лише при діях, обтяжених ризиком.

Законодавча база також не містить повної та достатньо обґрунтованої дефініції даного поняття, яка б давала вичерпне пояснення, що таке ризик. Де-факто, пряме визначення поняття “ризик” наведено в двох законодавчих актах. Закон України “Про Бюро економічної безпеки України”, в ст. 2 якого закріплено, що ризик - це загроза, що ідентифікується в бюджетній, податковій, митній, грошово-кредитній або інвестиційній сфері, вплив якої призводить до тінізації економіки та послаблення економічної безпеки держави [4]. Другим нормативно-правовим актом, в якому виділяється поняття “ризик” є Закон України “Про об'єкти підвищеної небезпеки”, в ст.1 якого ризик характеризується як імовірність виникнення будь-якої небезпечної події протягом певного періоду або за певних обставини [5]. У даному випадку недосконалість визначення пояснюється тим, що воно розглядається в контексті діяльності суб'єкта господарювання, у власності або у користуванні якого є хоча б один об'єкт підвищеної небезпеки, що в певній мірі нівелює його актуальність для інших суб'єктів господарювання.

Дотично, поняття ризику та його місце в системі ризик-менеджменту визначається в низці інших законодавчих актів, зокрема - Закон України “Про фінансові послуги та державне регулювання ринку фінансових послуг”, який встановлює обов'язковість страхування ризиків від пожеж, аварій, стихійних лих та інших нещасних випадків, Закон України “Про державну регуляторну політику в галузі господарської діяльності”, Закон України “Про лікарські засоби”, “Порядок здійснення аналізу та оцінки ризиків, розроблення і реалізації заходів з управління ризиками для визначення форм та обсягів митного контролю” тощо [6].

Однак не можна оминати увагою факт невідповідності термінологічної бази використовуваної в даних нормативних актах, зокрема якщо у вищеописаних законодавчих актах превалюючим є використання поняття “ризик”, то в Законі України “Про національну безпеку” використовується термін “загроза” [7]. Така ситуація породжує простір для спекуляції даними поняттями та зумовлює правову невизначеність.

У зв'язку з цим можемо зробити висновок, що понятійний апарат безпекознавства в сфері підприємницької діяльності загалом потребує структуризації та стандартизації, зокрема такі поняття як небезпека, ризик, загроза тощо. Тому вважаємо за доцільне розробку законодавцем нормативно-правового акту у формі закону або стратегії безпеки, який би врегулював базові поняття сфери безпекознавства задля мінімізації маніпулювання цими поняттями.

Зокрема пропонуємо використовувати визначення поняття “ризик”, ризик - це загроза пов'язана з діяльністю суб'єкта господарювання, що ідентифікується можливістю настання події, негативною за своїми наслідками, результатом настання якої є матеріальні та/або моральні збитки.

Таким чином, можемо зробити висновок, що понятійний апарат у сфері безпекознавства потребує доопрацювань та уніфікації, що можна здійснити шляхом роз-



робки окремого законодавчого акту.

### СПИСОК ВИКОРИСТАНИХ ДЖЕРЕЛ:

1. Матвієнко-Біляєва Г. Л. Ризик-менеджмент як сучасна система ефективного управління ризиками підприємницьких структур / Г. Л. Матвієнко-Біляєва // Молодий вчений. - 2018.
2. Пенкаль Н.А. Ризик-менеджмент взаємодії банківського та страхового сегментів фінансового ринку України: дис. ... канд. екон. наук: спец. 08.00.08; ТНЕУ. Тернопіль, 2016.
3. Вербіцька І. І. Ризик-менеджмент як сучасна система управління ризиками підприємницьких структур / І. І. Вербіцька // Сталий розвиток економіки. - 2013.
4. Закон України “Про Бюро економічної безпеки України” URL: <https://zakon.rada.gov.ua/laws/show/1150-20#Text> (дата звернення від 18.05.2023)
5. Закон України “Про об’єкти підвищеної небезпеки” URL: <https://zakon.rada.gov.ua/laws/show/2245-14#Text> (дата звернення від 18.05.2023)
6. “Про фінансові послуги та державне регулювання ринку фінансових послуг” URL: <https://zakon.rada.gov.ua/laws/show/2664-14#Text>; Закон України “Про державну регуляторну політику в галузі господарської діяльності” URL: <https://zakon.rada.gov.ua/laws/show/1160-15#Text>; Закон України “Про лікарські засоби” URL: <https://zakon.rada.gov.ua/laws/show/123/96-%D0%B2%D1%80#Text>; “Порядок здійснення аналізу та оцінки ризиків, розроблення і реалізації заходів з управління ризиками для визначення форм та обсягів митного контролю” URL: <https://zakon.rada.gov.ua/laws/show/z0472-19#Text> (дата звернення від 18.05.2023)
7. Законі України “Про національну безпеку” URL: <https://zakon.rada.gov.ua/laws/show/2469-19#Text> (дата звернення від 18.05.2023)



*Максим'юк Сергій Орестович,  
аспірант кафедри енергетичного менеджменту та технічної діагностики,  
ЗВО «Івано-Франківський національний технічний університет нафти і газу»*

*Жовтуля Любомир Ярославович,  
доцент, кандидат технічних наук,  
ЗВО «Університет Короля Данила»*

*Карнаш Максим Олегович,  
професор, доктор технічних наук,  
ЗВО «Університет Короля Данила»,  
м. Івано-Франківськ, Україна*

## **ПІДВИЩЕННЯ ЕФЕКТИВНОСТІ ВИКОРИСТАННЯ ЕНЕРГЕТИЧНИХ РЕСУРСІВ, ЯК СКЛАДОВА КЛІМАТИЧНОЇ ДОРОЖНЬОЇ КАРТИ УКРАЇНИ**

Енергетична безпека є ключовим фактором для економічного розвитку країни. В тому числі – критерієм для поліпшення якості життя громадян та повернення тимчасово переміщених осіб. Відновлення України після війни повинно передбачати розвиток енергетики як важливої галузі, що забезпечить експортні надходження та фінансову стійкість. Модернізація сектору дозволить зменшити залежність від зовнішніх енергоресурсів та сприятиме інтеграції до ЄС. Тому робота над Планом відновлення та розвитку енергетики є стратегічним завданням і має на меті [1]:

а) визначити загальні напрямки відновлення і модернізації енергетичного сектору України, з урахуванням наявних міжнародних зобов'язань держави, а також нових викликів та можливостей, які з'явилися на енергетичних ринках України і ЄС внаслідок російської агресії;

б) визначити перелік реформ, законодавчих і регуляторних ініціатив, необхідних для забезпечення енергетичної безпеки українських споживачів та ролі України як надійного енергетичного партнера ЄС;

в) сформуувати перелік ключових загальнонаціональних проектів, які мають найбільше значення для досягнення визначених стратегічних цілей відновлення і модернізації української енергетики.

Війна змінила сферу впливу у питанні дотримання населенням навичок енергоефективності. Масштаб цього впливу розширився від локального (вплив на бюджет і комфортність життя однієї родини) до глобального (вплив на енергонезалежність і стабільність енергосистеми всієї держави). Зима 2022/2023 показала актуальність для України напрямку бережливого управління енергоресурсами. Навіть після Перемоги ця тенденція збережеться, оскільки нам, як державі з євроінтеграційним напрямом розвитку, потрібно прагнути до питомих енергоспоживання на рівні європейських країн (ми навіть зараз відстаємо від цього). Враховуючи це, при плануванні відновлення держави, слід враховувати підвищення ефективності використання енергоресурсів, як одного з обов'язкових етапів.

З початку 2023 наша команда у тісній співпраці з Інститутом землеробства НААН України та Чернівецьким національним університетом імені Юрія Федьковича за методологічної підтримки Університету прикладних наук Савонія (Фінляндія)



займається формуванням дорожньої карти кліматично-орієнтованого відновлення України в рамках проекту Innovation Laboratories for Climate Actions (ILCA). Напрацьовано декілька портфелів заходів за трьома напрямками: територіальні громади, сільське господарство, енергетичні виклики. При оцінці заходів залучено різні групи стейкхолдерів - представники наукових кіл, бізнесу, органів місцевої влади, громадських організацій та інших зацікавлених осіб.

Одним із ключових заходів напрямку «енергетичні виклики» обрано «Підвищення ефективності використання енергетичних ресурсів». Реалізація включає наступні стратегічні кроки:

- дослідження енергетичного потенціалу країни
- просвітницька діяльність на тему енергозбереження;
- термомодернізація будівель та інженерних систем, заходи енергомоніторингу;
- робота з нормативним регулюванням законодавства України та стандартами на побутову техніку

Фундаментальним кроком для ефективного використання енергії є просвітницька діяльність. Вона направлена на розвиток енергоефективної свідомості. Без енергоефективних звичок у мешканців і користувачів будівель, де здійснюється термомодернізація, ефект від цих заходів буде значно нижчим. В ключі євроінтеграції України також важливим є гармонізація нормативних документів, що стосуються сфери використання енергетичних ресурсів.

Метриками для оцінки виконання заходу визначено такі індикатори:

- підвищення енергоефективності в будівельному секторі України на 13% (шляхом відбудови зруйнованих будівель до рівня NZEB та термомодернізації найбільш енергоспоживаючих будівель) - регуляторна та дипломатична допомога в досягненні мети
- впровадження та забезпечення постійного вдосконалення системи енергоменеджменту на державному та муніципальному рівнях, а також на підприємствах, зокрема відповідно до вимог стандартів та міжнародних угод
- гармонізація не менше 80% українських нормативних документів з європейськими
- рівень побутової техніки на ринку, що відповідає високим стандартам енергоефективності, досягає не менше 70% (котли, обігрівачі, холодильники, кондиціонери та багато іншого)
- забезпечуються своєчасні розрахунки на енергетичних ринках, за винятком звичайної комерційної заборгованості

- збільшення частки громадян, які мають доступ до необхідних енергоресурсів

Підвищення ефективності використання енергетичних ресурсів є важливим компонентом дорожньої карти кліматично-орієнтованого відновлення України. Реалізація цього заходу планується в період 2024 – 2030 років. В подальшому, командою науковців планується включення напрацювань до державних і регіональних програм розвитку та їх представлення на заходах із залучення донорів та партнерів для інноваційного відновлення і розвитку енергетики України.

### СПИСОК ВИКОРИСТАНИХ ДЖЕРЕЛ:

1. Проект плану відновлення України. 2022. С. 19 URL: <https://www.kmu.gov.ua/storage/app/sites/1/recoveryrada/ua/energy-security.pdf>





*Михайлюк Анастасія,  
студентка 1 курсу факультету суспільних та прикладних наук,  
спеціальності архітектура та містобудування*

*Науковий керівник:  
Карнаш Максим Олегович,  
ЗВО «Університет Короля Данила»  
м. Івано-Франківськ, Україна*

## **МОЖЛИВОСТІ ВИКОРИСТАННЯ ЕКОЛОГІЧНО-СТАЛИХ МАТЕРІАЛІВ У БУДІВНИЦТВІ**

Повоєнна відбудова України потребуватиме значних обсягів цивільного будівництва як споруд житлового, так і виробничого призначення. Сучасні підходи екологічно-сталого будівництва та вимоги швидших темпів самих процесів зумовлюють потребу в перегляді підходів до підбору саме будівельних матеріалів.

Мета публікації полягає у дослідженні відповідності критеріям екологічності та функційності сучасних матеріалів, що використовуються чи можуть використовуватись у будівництві.

Автори зробили спробу зосередитись на таких завданнях:

- виокремити основні екологічні критерії та вимоги, яким повинні відповідати будівельні матеріали;
- дослідити недоліки та переваги таких матеріалів як солома, бетон, *ferrock*, бамбук.

Довкілля - це система, в якій кожен елемент пов'язаний з іншим. Цей взаємозв'язок людство може бачити постійно: кожен новий проєкт негативно впливає на середовище, в якому ми перебуваємо, та інших його жителів. Саме тому кожна людина повинна повністю усвідомлювати відповідальність за свої дії й докорінно змінювати спосіб життя так, щоб її вплив на навколишнє середовище був позитивним.

Однією із головних частин нашого життя є дім, який слугує нам укриттям та захистом. Будівництво, до якого відносимо виготовлення матеріалів, вплив під час зведення споруди та її експлуатації й утилізацію відходів, несе дещо негативний ефект на якість води, ґрунту й особливо повітря. Саме тому дуже важливим є етап вибору матеріалів для будинку – адже водночас в ньому повинні поєднуватися естетичні вимоги, функціональність та екологічність.

Екологічний будинок - це проєкт, в якому здебільшого використовуються матеріали природного походження, виготовлення та експлуатування яких завдає мінімальної або жодної шкоди довкіллю, існувала б можливість їх переробки й повторного використання, та які сприяли б енергозбереженню під час експлуатації в такому будинку.

Першим критерієм для підбору матеріалу для будівництва є його розповсюдженість у регіоні, адже це суттєво впливає на вартість перевезення та пристосованість самого матеріалу до умов навколишнього середовища. Наприклад, дерево в лісистих зонах чи солома в степових, туф в місцях поширення вулканів, черепашник біля прибережних зон.

Далі потрібно оцінити наскільки шкідливим чи позитивним є виробництво тако-

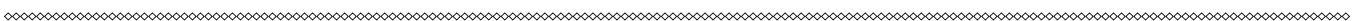



го матеріалу. Попри усі переваги використання бетону, під час виготовлення цементу в атмосферу викидається величезна кількість CO<sub>2</sub>, а от використання золи в ньому, навпаки дозволяє зменшити кількість звалищ цієї небезпечної речовини. На противагу бетону постає виготовлення такого матеріалу як *Ferrock*, що має у своєму складі 95% відходів і є вуглець-негативним.

Звукоізоляція та низька теплопровідність - критерії, дотримання яких сприяє комфортній та дешевій експлуатації. Цікавими варіантами в цьому випадку є торф'яні та керамічні блоки, які водночас створюють здоровий мікроклімат будівлі (коригування вологості та вмісту бактерій в повітрі), допомагають знижувати радіаційний фон.

Основною потребою є міцність, стійкість та довговічність будинку, що першочергово слугує захистом людини від стихійних лих чи катаклізмів. Надзвичайно важливо, щоб споруда могла протидіяти зовнішнім чинникам і навіть під їх дією на змінювати своїх хімічних та фізичних особливостей, таким чином негативно впливаючи на стійкість споруди та якість навколишнього середовища.

Важливим завданням є використання такого матеріалу, який би відповідав усім вище наведеним критеріям. Проте, досліджуючи це питання, можна зрозуміти, що поєднати всі переваги в одній структурі вкрай складно, виключення одного недоліку може спричинити появу іншого, що можна прослідкувати на наступних прикладах.

Пресована солома у вигляді тюків, матів чи блоків набуває більшої популярності в будівництві малоповерхових споруд через свою хорошу звукоізоляцію та енергоефективність: витрати електроенергії в солом'яному будинку втричі менші ніж у цегляному. Солома є дешевим матеріалом, адже є залишковим компонентом при зборі зернових та не може бути використана у сільському господарстві у повному обсязі (40% залишається недоторканими). Будинки із соломи дозволяють підтримувати всередині здоровий мікроклімат через так звані дихаючі стіни. Проте, цей матеріал має і свої недоліки:

- вироби повинні бути спресованими дуже щільно, щоб можливість циркуляції повітря через стіну була мінімальною; будинок з неї повинен оброблятися вогнестійкими матеріалами та розташовуватися на великій відстані від інших будинків із метою дотримання норм пожежної безпеки;

- при неналежному будівництві та відсутності обробки матеріалу спеціальними компонентами, які не заважатимуть стінам «дихати», солома почне гнити або в ній з'являться гризуни;

- тюки у порівнянні з блоками соломи не такі міцні: використовуючи технологію «несучих балок», де тюки приймають на себе усе навантаження від даху та інших елементів, немає можливості зведення високих будівель із великими віконними та дверними прорізами. Проте є інша технологія, в якій паралельно використовується дерев'яний каркас, а солома є його наповнювачем, таким чином вона дозволяє зводити багатоповерхові будинки різних форм. Будівництво з блоків не потребує каркасу, щільності матеріалу вистачає для зведення багатоповерхових будівель, а за потреби несучі конструкції можна укріпити залізобетоном, який може заливатися у спеціальні отвори [1].

Бетон - матеріал, який змінив будівництво, надавши нові можливості та різноманітні варіанти конструкцій, матеріал який допомагає укріплювати, з'єднувати, утримувати, є енергоефективним та досить дешевим [2]. Проте, виробництво одного зі його складників, а саме цементу, котрий є головним в'язучим елементом, шкідливе для природи, адже при випалювання вапняку та глини викидається величезна



кількість вуглекислого газу (8% від усього глобального викиду CO<sub>2</sub>).

Вирішенням проблеми є зупинка використання цементу або вапняку у його складі. Обидва варіанти є поки неможливими, адже розробка методів безпечного випалювання вапняку шляхом збору CO<sub>2</sub> чи зменшення вмісту клінкеру в цементній суміші поки є незавершеною, цемент є широко використовуваним матеріалом, повна відмова від якого означала б зупинку багатьох точок будівництва.

Проте існує варіант часткової заміни цементної суміші такою речовиною як зола. Зола - це побічний продукт, що утворюється при спалюванні вугілля, і є безпечним для навколишнього середовища, адже містить у собі миш'як та ртуть [3]. Використання його у виготовленні бетону водночас зменшує кількість викиду CO<sub>2</sub> та потребу у зберіганні золи на спеціальних звалищах. Використання цієї речовини буде дешевшим та надаватиме бетону ще більше міцності, в експлуатації він не буде розширюватися, буде менш проникним, а кількість тріщин зменшиться.

Проблематикою використання золи є те, що вона є небезпечною речовиною, тому її використання та утилізація відходів повинні проводитися за установленими правилами тільки компаніями, що отримали відповідний дозвіл. Ще одним мінусом є збільшення часу застигання бетону, особливо при низькій температурі, та меншій міцності на початковій стадії.

*Ferrock* можна віднести до категорії поки мало поширених матеріалів, що є міцнішим за бетон, витримує великі навантаження. Екологічний, адже виготовлений із відходів, таких як: сталевий пил та кремнезем із подрібненого скла - також поглинає вуглекислий газ при виробництві. Після затвердіння є хімічно неактивним, тому не піддається впливу зовнішніх чинників, а такі якості як міцність та стійкість не погіршуються. Може використовуватися для укріплення конструкцій у сейсмічно активних зонах та в підводному будівництві, адже сіль у воді підвищує міцність цього матеріалу.

Використання його у малих кількостях є достатньо дешевим, проте збільшення популярності вичерпає невеликі запаси сировини, в результаті чого необхідно буде додатково виробляти потрібні речовини, що суттєво вплине на збільшення вартості матеріалу [4].

Бамбук - рослина, яка росте швидко, а стебла якої попри свою легкість є міцними, при згинанні не ламаються, їх важко розбити чи стиснути, що робить його досить стійким до землетрусів. В місця вирощування є дешевим, його легко зібрати, при цьому не нашкодивши кореневій системі та ґрунту.

Серед недоліків можна виділити круглу форму, яка не дозволяє укладати бамбук достатньо щільно, проте в Південній Америці досить поширеним є спосіб поздовжнього розрізання стовбурів із подальшим їх склеюванням. Бамбук легко спалахує, проте горить повільніше ніж дерево, та піддається сильнішому впливу вологи, саме тому стіни варто міцно прикріплювати до високого фундаменту та обробляти їх штукатуркою (хоча б нижню частину).

Одним із найбільших плюсів будівництва з цього матеріалу є те, що при правильному зборі споруди, досить поширеним методом зараз є скріплення бамбуку за допомогою металевих конструкцій, певні елементи, що піддаються найбільшому зовнішньому впливу, можна буде замінити [5].

Підсумовуючи, констатуємо, що на даному етапі розвитку технологій у сфері будівельних матеріалів не існує матеріалів, які б одночасно відповідали вимогам ста-



лого розвитку та функційності. Разом з тим, диференціюючи сферу застосування існуючих та проаналізованих можна досягти відчутного ефекту у частині зниження вуглецевого відбитку процесів будівництва.

### СПИСОК ВИКОРИСТАНИХ ДЖЕРЕЛ:

1. Кузнецова А. Використання соломи в Україні – можливості та перспективи. Інститут економічних досліджень та політичних консультацій. URL: [http://www.ier.com.ua/files/publications/Policy\\_papers/Agriculture\\_dialogue/2010/AgPP\\_31\\_ukr.pdf](http://www.ier.com.ua/files/publications/Policy_papers/Agriculture_dialogue/2010/AgPP_31_ukr.pdf) (дата звернення: 16.05.2023).
2. Дворкін Л.Й. Бетони спеціального призначення. URL: [http://pdf.lib.vntu.edu.ua/books/2019/Dvorkin\\_2018\\_354.pdf](http://pdf.lib.vntu.edu.ua/books/2019/Dvorkin_2018_354.pdf) (дата звернення: 16.05.2023).
3. Timothy Dale. What Is Fly Ash and How Is It Used in Concrete?. The Spruce. URL: <https://www.thespruce.com/fly-ash-applications-844761> (дата звернення: 16.05.2023).
4. What is Ferrock? Facts & History Brief Guide. Just Wood Furniture. URL: <https://www.justwoodfurniture.net/what-is-ferrock/> (дата звернення: 17.05.2023).
5. Jules Janssen. Designing and Building with Bamboo. Humanitarian Library URL: [https://humanitarianlibrary.org/sites/default/files/2014/02/INBAR\\_technical\\_report\\_no20.pdf](https://humanitarianlibrary.org/sites/default/files/2014/02/INBAR_technical_report_no20.pdf) (дата звернення: 17.05.2023).

**Морохова Ксенія,**

*студент III курсу*

*спеціальності «Журналістика»,*

*ЗВО «Університет Короля Данила»,*

**Новосельчук Валентин,**

*студент II курсу*

*спеціальності «Інженерія програмного забезпечення»,*

*ЗВО «Університет Короля Данила»,*

**Науковий керівник:**

**Надурак Віталій Вікторович,**

*доктор філософських наук, професор,*

*ЗВО «Університет Короля Данила»,*

*м. Івано-Франківськ, Україна*

### ЯКІ ЕМОЦІЇ ВИКЛИКАЮТЬ НАЙБІЛЬШУ ВЗАЄМОДІЮ З ДОПИСАМИ В НОВИНИХ ТЕЛЕГРАМ-КАНАЛАХ?

**Вступ.** З початком повномасштабного вторгнення Telegram став одним з основних джерел новин для українців. Враховуючи таку популярність ми вирішили зробити його об'єктом свого дослідження, щоб з'ясувати, які емоції штовхають людей до активної взаємодії з дописами новинних телеграм-каналів. Стимулом до проведення нашого дослідження, стали роботи Моллі Крокет та її колег, а також інших дослідників, що були проведені на базі інших соціальних мереж. Вони встано-



вили, що дописи, які викликають моральне обурення чи обурену незгоду (indignant disagreement) отримують найбільшу взаємодію користувачів [1; 2]. Отож, ми вирішили з'ясувати, які дописи в обраному нами телеграм-каналі отримують найбільшу взаємодію користувачів та які емоції, стоять за цією взаємодією.

Для дослідження було обрано телеграм-канал Ukraine NOW [4]. Причиною вибору було те, що він належить до ТОП-10 неінституціоналізованих каналів в Україні із загальною кількістю понад 700200 підписників (станом на час проведення дослідження). Також за оцінками експертів він був визнаний єдиним неінституціоналізованим каналом, який дотримується професійних стандартів, зокрема стандарту достовірності [5]. Отож були всі підстави вважати, що він не вдається до некоректних засобів поводження з контентом з метою стимулювання бажаних реакцій читачів.

Отже, об'єктом дослідження стали дописи телеграм-каналу Ukraine NOW. Предметом – реакції читачів на дописи телеграм-каналу Ukraine NOW. Мета дослідження полягала в тому, щоб з'ясувати, які емоції викликають найбільшу взаємодію з дописами в обраному для дослідження телеграм-каналі.

**Дослідження 1.** Впродовж десяти днів (14-24 березня 2023 року) ми моніторили обраний телеграм-канал та визначали три дописи з найбільшою кількістю реакцій за добу. Метою моніторингу було дізнатись, з якими саме реакціями дописи стають лідерами за кількістю взаємодій. Всього на даному каналі доступні 5 реакцій. Для зручності проведення моніторингу їм було дано наступні робочі назви:

Подобається - 👍. Сміх - 😄. Плач - 😭. Серце - ♥️. Злість - 🗡️.

Всього у ході нашого дослідження було проаналізовано близько 200 дописів та визначено 30, з найбільшою кількістю реакцій.

За результатами моніторингу було встановлено, що найбільшу загальну кількість взаємодій отримали дописи, в яких домінували реакції «плач» (10 дописів), «подобається» (10 дописів), «злість» (7 дописи) та «серце» (3). Саме вони щодня були у трійці тих дописів, що отримували найбільшу загальну кількість читацьких реакцій.

Також дописи з домінуючою реакцією «плач» мали найбільшу загальну кількість взаємодій (загальна кількість усіх реакцій) – в середньому 6016 реакції. Услід за ним йшли дописи з домінуючою реакцією «серце» (4815 реакції), «подобається» (4766 реакцій) і «злість» (3993 реакцій).

Аналіз кількості конкретних реакцій показав, що найбільше взаємодій отримувала реакція «плач» – в середньому 5468 реакцій, «подобається» (3994 реакцій), «злість» – (3971 реакція), «серце» – (3444 реакції).

**Дослідження 2.** Після Дослідження 1 залишалось незрозумілим, які ж насправді емоції відчувають люди, читаючи дописи обраного телеграм-каналу. Річ у тім, що в першому дослідженні для відповіді на це питання ми мали тільки символи, але не знали, які ж насправді емоції керують людьми, які обирають реакції з цими символами. Щоб відповісти на це питання, було проведене ще одне дослідження, у формі опитування. До нього було включено двадцять дописів з Дослідження 1 і учасники мали вибрати кілька емоцій із запропонованого переліку або ж написати власний варіант. До переліку були включені наступні емоції: задоволення (радість), сум, злість та страх. Ці емоції входять то переліку шести базових емоцій, які виділив Пол Екман [3]. Дві інші згадані Екманом емоції (подив та огида) не були включені до опитуван-



ня, оскільки вони очевидно не відповідали тому, що могли відчувати люди, читаючи обрані дописи.

В результаті було встановлено, що ті дописи, в яких домінуючою реакцією згідно Дослідження 1 були «подобається» 🍷 та «серце» ♥, учасники Дослідження 2 здебільшого оцінили як такі, що викликають емоцію «задоволення-радість» (81%), тому в підсумковій діаграмі їх було вирішено об'єднати в одну категорію. Ті дописи, в яких домінуючою реакцією згідно Дослідження 1 був символ «Плач» 😞 (в середньому 88%) учасники Дослідження 2 переважно оцінили як такі, що викликають емоцію «сум» (70%). Дописи, в яких домінуючою реакцією згідно Дослідження 1 був символ злість - ● (89%), учасники Дослідження 2 здебільшого оцінили як такі, що викликають у них «злість» (80%).

**Висновки.** Отож, результати наших досліджень показали, що найбільшу кількість взаємодії отримали ті дописи досліджуваного телеграм-каналу, які викликають емоцію «задоволення-радість» (13 дописів), услід за нею розташувались дописи, в яких домінує сум (10 дописів) та злість (7 дописів). Проте, якщо поглянути на середню кількість домінуючих реакцій, які отримували ці дописи, то лідером були ті, в яких основною емоцією був сум.

На початку ми зауважили, що поштовхом до нашого дослідження стали праці Моллі Крокет та інших науковців, які виявили, що найбільшу кількість реакцій в мережі Facebook отримують дописи, що викликають обурення і, зокрема, “обурену незгоду” [1; 2]. Натомість, в результаті нашого дослідження, лідерами за кількістю реакцій стали дописи, що викликають інші емоції – задоволення (радість), сум та злість. Існує кілька припущень про те, як можна пояснити цю різницю.

По-перше, наше дослідження проводилось в час, коли в Україні триває війна, внаслідок чого змінився характер новини, які читають люди, а отже, можливо, і їхні реакції. Зокрема, якщо поглянути на зміст дописів, що викликали задоволення (радість), то там йшлося про успіхи українців та невдачі ворога, а сум викликали новини про загибель когось з наших захисників. Можна припустити, що за умов війни природно звертати увагу, в першу чергу, на новини з таким змістом, та виявляти відповідні емоції.

По-друге, неможливо залишити поза увагою обрану для дослідження платформу (Telegram) та її алгоритми, які, мабуть, також вплинули на результат. На відміну від згаданих вище дослідників, які вивчали соціальні мережі, яким притаманно пропонувати новини та «підіймати» допис, який отримує найбільше взаємодій, ми вивчали Telegram. Його відмінність у тому, що він не «пропонує» читачам проплачені дописи та дописи, які потенційно можуть набрати велику кількість взаємодій, а показує дописи в порядку їх публікації редактором.

По-третє, на результат дослідження, можливо, мав вплив наш вибір конкретного телеграм-каналу («Ukraine Now»), який дотримується журналістських стандартів, не вдаючись до маніпуляцій заради підвищення активності, монетизації чи інших цілей.

Звичайно, ми розуміємо обмеження власного дослідження: мала вибірка та характер обраного телеграм-каналу не дають підстав стверджувати, що подібні результати були б отримані при збільшенні вибірки та різноманітності досліджуваних каналів. Тому варто ще раз підкреслити, що наше дослідження має пілотний характер, і потрібна подальша робота, щоб підтвердити чи спростувати, зроблені нами висновки.



## СПИСОК ВИКОРИСТАНИХ ДЖЕРЕЛ:

1. Brady, W. J., & Crockett, M. J. (2019). How effective is online outrage? *Trends in Cognitive Sciences*, 23(2), 79–80. <https://doi.org/10.1016/j.tics.2018.11.004>.
2. Critical posts get more likes, comments, and shares than other posts (2017). Retrieved April 14, 2023, from [https://www.pewresearch.org/politics/2017/02/23/partisan-conflict-and-congressional-outreach/pdl-02-23-17\\_antipathy-new-00-02/](https://www.pewresearch.org/politics/2017/02/23/partisan-conflict-and-congressional-outreach/pdl-02-23-17_antipathy-new-00-02/).
3. Ekman, P. (1992). An argument for basic emotions. *Cognition and Emotion*, 6(3-4), 169–200. <https://doi.org/10.1080/02699939208411068>.
4. Ukraine NOW. Режим доступу: <https://t.me/UkraineNow>.
5. Скільки коштує реклама та що цікаво читачам – дослідження українського Telegram (1 березня 2023). Режим доступу: <https://mediamaker.me/skilky-koshtuye-reklama-ta-shho-czikavo-chytacham-doslidzhennya-ukrayinskogo-telegram-1462/>.

*Нікітін Максим Дмитрович,*  
*аспірант I курсу спеціальності «Комп'ютерна інженерія»,*  
*Інституту комп'ютерних технологій,*  
*Відкритий міжнародний університет розвитку людини «Україна»*  
**Науковий керівник:**  
**Ізварін Ігор Вікторович,**  
*доцент кафедри інформаційних технологій та програмування,*  
*кандидат технічних наук,*  
*Відкритий міжнародний університет розвитку людини «Україна»,*  
*м.Київ, Україна*

## МОНІТОРИНГ CACHE HIT RATE МЕТРИК В BACKEND СИСТЕМАХ

Кешування даних в backend системах є ефективним способом зменшення навантаження на сервер та зниження часу відповіді на запити користувачів. Однак, при неправильному підході до кешування може виникнути проблема «cache miss», коли запити користувачів не можуть бути повернуті з кешу. Тоді сервер повинен звертатись до джерела даних для їх отримання. Це збільшує час відповіді на запит та навантаження на сервер.[1]

Для ефективного кешування необхідно відслідковувати ефективність цього процесу за різними критеріями. Одна з метрик моніторингу ефективності - є **hit rate**. Ця метрика відображає співвідношення кількості запитів, які були опрацьовані за допомогою даних у кеші, до загальної кількості запитів. Чим вищий рівень **hit rate**, тим ефективніше працює кешування даних. Оскільки події звернення до кешу є дискретним процесом, і в деякі періоди часу звернення до кешів може не відбутись, то варто розглядати це співвідношення на деякому малому часовому проміжку, наприклад, 60 секунд.



$$\frac{\sum_{t=0}^{60} R_{hit}}{\sum_{t=0}^{60} (R_{hit} + R_{miss})} * 100\% \rightarrow 100\%;$$

$R_{hit}$  - кількість запитів до закешованих даних;

$R_{miss}$  - кількість запитів що ще **не мали** закешованих відповідей;

Якщо на основі формули побудувати графік, з'єднавши точки, то можемо отримати графік схожий на рис.1, але тільки за умови що процес звернення до кеша є неперервним. Тут же ми можемо й виставити сповіщення про неефективність кешу, якщо показник перетне задану **threshold** межу (на рис.1 вона виставлена у 80%).



Рис.1 Графік моніторингу cache hit rate

Але на практиці процес звернення до кеша є дискретний. І є інтервали часу коли до кеша не звертаються взагалі і тут неможливо оцінити його ефективність. Хоча графік перетинає **threshold** позначку в 80% і повинна спрацювати сигналізація. Але така сигналізація була б неправдивою. Приклад цієї аномалії показано на рис.2.

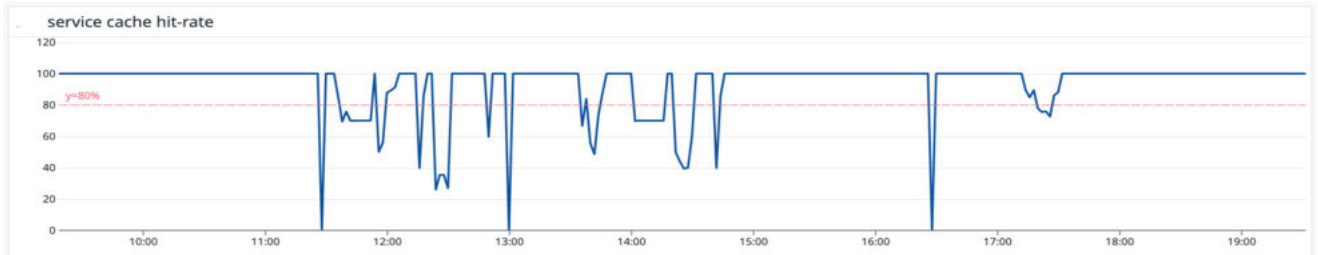

Рис.2 Графік аномалії моніторингу cache hit rate

Дослідивши це питання, ми визначили що метод вирішення такої аномалії – це реєструвати обернене співвідношення.

$$\frac{\sum_{t=0}^{60} R_{miss}}{\sum_{t=0}^{60} (R_{hit} + R_{miss})} * 100\% \rightarrow 0\%; \text{ГЛЯД:}$$

$R_{hit}$  - кількість запитів до закешованих даних;

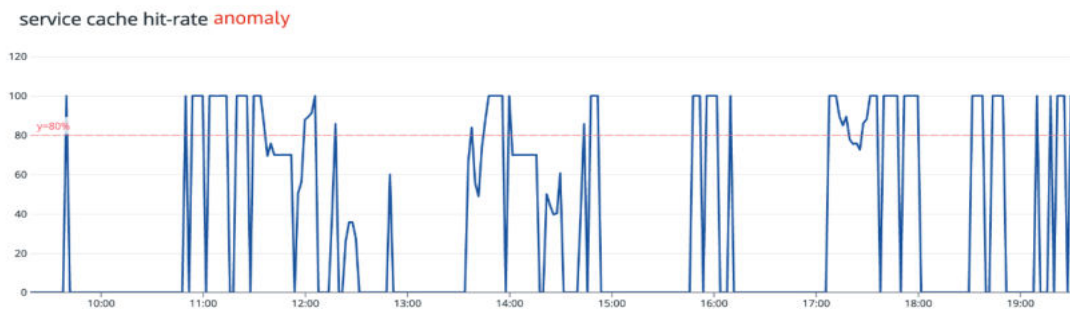
$R_{miss}$  - кількість запитів що ще **не мали** закешованих відповідей;

Необхідно шукати співвідношення запитів, які ще не мали закешованих відповідей до загальної кількості всіх запитів. Тоді, чим нижчий рівень співвідношення, тим ефективніше працює кеш. А сигналізацію активувати, якщо графік перетне межу обернену **threshold** позначку, до тої, що ми розглянули вище.





Рис.3 Графік оберненого моніторингу cache hit rate

Отже, для моніторингу метрики cache hit rate необхідно реєструвати співвідношення запитів, які ще не мали закешованих відповідей до загальної кількості всіх запитів. А критерієм оцінки такого моніторингу повинне бути мінімальне значення такого співвідношення. Далі на основі аналізу такого моніторингу можна проводити оптимізації параметрів кешів у backend системах.

### СПИСОК ВИКОРИСТАНИХ ДЖЕРЕЛ:

1. Karan Pratap Singh. System Design: Caching [Електронний ресурс] / Karan Pratap Singh // Medium. – 2022. – Режим доступу до ресурсу: <https://medium.com/@karan99/system-design-caching-edd1d948994f>.

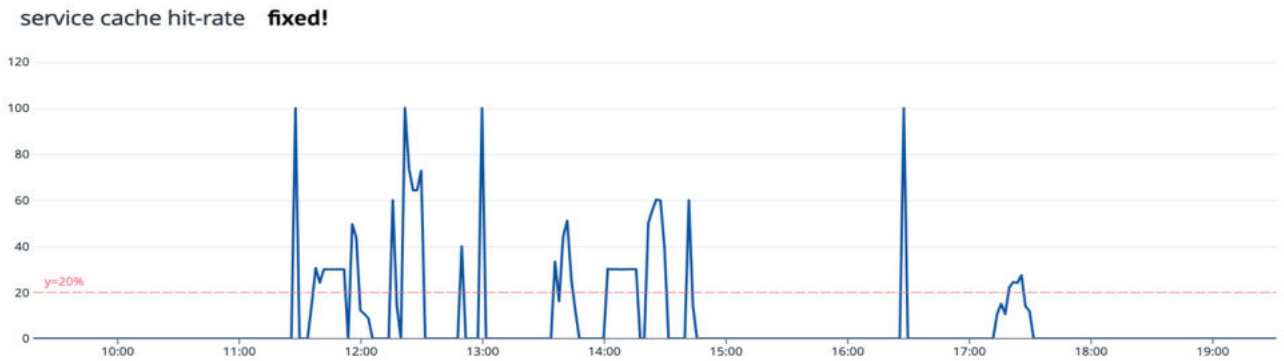
**Овчар Роман Юрійович,**

*студент 1 курсу магістратури, спеціальності «Дизайн»,  
ЗВО «Університет Короля Данила»*

**Науковий керівник:**

**Гуменюк Наталія Ярославівна,**

*кандидат психологічних наук, викладач  
ЗВО «Університет Короля Данила»,*

*м. Івано-Франківськ, Україна*

### АКТУАЛІЗАЦІЯ ПРОБЛЕМИ ОСОБИСТІСНОГО ВІДНОВЛЕННЯ ЛЮДИНИ У ПІСЛЯВОЄННИЙ ПЕРІОД

Національна політика імперської, радянської і путінської росії завжди мала на меті придушити будь-які прояви національної самосвідомості та цілковито знищити українську націю. З моменту становлення російської комуністичної диктатури уряд намагався реалізувати ідею «Україна без українців» всіма можливими злочинними нелюдськими методами та засобами. Тоталітарний режим фізично та морально знищував селянство, найчисельнішу групу українського суспільства, здійснюючи державний терор у формі розкуркулення [1, с. 24].

Здавалося б суспільство та уряди мали б засвоїти всі уроки ХХ століття та не до-



пустити помилок повторення кривавих подій. Проте у XXI столітті фактично в центрі Європи диктаторський режим путіна проводить геноцид на українських землях. На відміну від 1930-х років, влада Росії не прикривається явищем голоду, що нібито викликаний продовольчими труднощами й неврожаєм, а розв'язала повномасштабну війну проти нашої держави. Проте мета й результат один – фізичне знищення українців. Влада сучасної росії свідомо створює всі передумови для гуманітарної катастрофи в окупованих українських містах. Росія, яка здійснює геноцид української нації, тільки основним інструментом знищення українців стали воєнні дії та військові злочини, що спричиняють руйнування господарства, продовольчу кризу і як наслідок голодування населення [1, с. 24-25].

Сучасна молодь України дорослішає у суспільстві, яке чинить супротив повномасштабному вторгненню російської федерації. Зруйновано мирне життя дітей, підлітків, дорослих людей, поставлено під загрозу повноцінна життєдіяльність сімей, соціально-економічні засоби для щасливого та здорового зростання сучасної учнівської та студентської молоді. Війна, яку розв'язали рашисти, призводить до значних втрат серед мирного населення, руйнування цілих міст і селищ, пошкодження та повне руйнування житлових будинків, закладів освіти та охорони здоров'я, установ соціального захисту та соціального обслуговування й надання соціальних послуг, руйнування підприємств й втрату робочих місць, погіршення рівня безробіття, збільшення великої кількості внутрішньо переміщених громадян та жінок з дітьми, що отримують прихисток в західних областях або за межами України. Війна завжди стає страшним викликом для молодого покоління, але вона не повинна скасувати прагнення молоді орієнтуватися на майбутнє [1, с. 67].

Молоде покоління унаслідок війни переживає психотравмувальний досвід, який безперечно впливатиме на їх подальше життя, що дозволить більше цінувати близьких людей, друзів та інші прості та звичні речі. Це може бути забезпеченим завдяки наявності процесу психологічної відновлюваності молодої людини («резильєнтність», «життєстійкість»), що призводить до подальшого посттравматичного зростання. Психологічна відновлюваність дозволяє молодим людям здійснювати «добру адаптацію при зіткненні із життєвими складнощами, травмою, трагедією, небезпеками або значним стресом». Її успішність цілком залежить від функціонування певних факторів відновлення: турбота та підтримка близького оточення та інших людей; здатність до складання реалістичних планів та докладання зусиль для їх утілення; позитивне самосприйняття, віра у власні сили та здібності; володіння навичками комунікації та вирішення проблем; здатність керувати сильними почуттями та імпульсами. Домінуючим чинником, що генерує особистісне відновлення для молодої людини є здатність до складання реалістичних планів та знаходження ресурсів для їх реалізації. Саме це визначає сенс життя, оскільки орієнтація на майбутнє спрямовує побудову власної «моделі майбутнього» з дотриманням певної мети, складання плану, аналізу шляхів й ресурсів для її виконання. Отже, очікування та орієнтація на майбутнє у молодих людей, відображає перспективні сфери, що забезпечують особистісне зростання. Саме тому, орієнтація на майбутнє учнівської й студентської молоді призводить до змін у ціннісних (освіта, робота, кар'єра, співпраця), соціальних (рівність, соціальна справедливість, національна ідентичність, патріотизм, допомога іншим), життєвих (життєстійкість, особистісне зростання) та сімейних (сім'я, шлюб)



перспективах в умовах адаптації суспільства до воєнного стану [1, с. 64-68].

Відсутність грошей, яка в 2021 році була топ-проблемою молодих людей, відійшла на другий план після здоров'я та блекаутів (її зазначили 31%), але дохід респондентів суттєво знизився: якщо в 2021 році 23% зазначили, що їм не вистачає на харчування та/або вистачає лише на покриття базових потреб, то в 2022 році до цієї категорії потрапило вже 40% [2, с. 4].

Стурбовані фізичною безпекою 27% опитаних, відсутністю можливості самореалізації — 19% та неможливістю працевлаштування — 19% [2, с. 4].

Більшістю країн, які пройшли економічну модернізацію, було доведено, що ключ до успіху – відкритий доступ, економічні свободи (так, і зниження податків). Тоді державні інституції стають ефективними [3, с. 1].

Тоді підприємець створює робочі місця, прагне зростання бізнесу – отже, надходження в бюджет та зарплати зростають, і держава й самі громадяни мають можливість краще піклуватися про тих, хто цього потребує. І основа розвитку – людський капітал [3, с. 1].

Післявоєнний шлях України – здивувати світ і самих себе спроможністю стрибнути в майбутнє, де держава є зручною і сервісною [3, с. 1].

Де традиційні індустрії сплавлені з цифровими і креативними. Де громадянин прагне розвитку, бере відповідальність, цінує свободу свою й інших. А щастя і добробут – стають результатом розвитку [3, с. 1].

Яка модель, для відбудови економіки, потрібна Україні після війни.

Після війни, у 2022 році, українці домовились про два рішення:

- Будувати нову країну на новому суспільному договорі, де корупція неприйнятна, де права Людини і справедливість є найвищим благом;
- Замість відбудовування старої інфраструктури і системи державного управління – створити дещо принципово нове: нову міську інфраструктуру, нову енергетику і промисловість, нову прогресивну систему освіти, нові адаптивні державні інститути – і так у кожній сфері [3, с. 1].

Кожну п'яту молоду людину турбує відсутність можливостей для самореалізації та неможливість працевлаштуватися. У зв'язку з повномасштабною війною, зокрема через скорочення, або вимушені переміщення всередині країни чи за кордон, частина молоді втратила роботу, 12% активно її шукають. Для того, щоб сприяти поверненню молоді на ринок праці та її професійному розвитку, необхідна допомога з перекваліфікацією, зокрема для тих, хто втратив роботу через вимушену міграцію всередині країни, та підтримка в пошуку нового місця працевлаштування або у відкритті власної справи [2, с. 71].

Така підтримка, судячи з запитів, висловлених в рамках «Діалогів перемоги», може надаватися шляхом створення програм оплачуваного стажування та професійного менторства для молоді, стимулювання роботодавців працевлаштовувати молодь та створювати для неї додаткові робочі місця, фінансування молодіжних бізнес інкубаторів, інфраструктури консультування молодих підприємців із податкових, юридичних, економічних питань та спрощеного кредитування молодіжного бізнесу [3, с. 71].

У межах програми забезпечення сприятливого бізнес-середовища варто орієнтуватися й на молодих людей, зокрема тих, які потребують перекваліфікації у зв'язку



з втратою актуальності їхньої спеціалізації чи звільненням, або які планують розпочати підприємницьку діяльність: наприклад, тих, хто повертатиметься з-за кордону, ВПО, ветеранок і ветеранів. Увага має бути приділена військовим, які повертатимуться до цивільного життя, оскільки й серед них значну частку складають молоді люди, які потребуватимуть підтримки в пошуку самореалізації й працевлаштування [3, с. 71].

Також необхідно ширше залучати молодь до ухвалення рішень щодо розвитку професійної, фахової та вищої освіти, наприклад, щодо формування регіонального та державного замовлення на підготовку фахівців, зокрема через залучення до цього процесу молодіжних рад і молодіжних організацій та постійне вивчення освітніх й професійних потреб молоді на рівні громад та областей [2, с. 71].

Опитування молодих людей показало, що серед них поширене бажання залучатися до процесу відновлення: 72% опитаних готові це робити у своїй громаді. Але складність полягає у тому, що вони не мають чіткого уявлення, як саме можна долучитися до цього процесу, яким може бути їхній внесок. З огляду на це, важливо пояснити молоді за допомогою, наприклад, державної комунікаційної кампанії, що таке процес відновлення та які напрямки він охоплює (зокрема інформувати про наявність проекту Плану відновлення України і заходи в межах програм за сферами), а також запропонувати молодим людям чіткі й зрозумілі можливості залучення до нього, джерела з відповідною інформацією [2, с. 72].

#### СПИСОК ВИКОРИСТАНИХ ДЖЕРЕЛ:

1. Андрущенко В., Ветров І., Торбін Г. Післявоєнний світ: люди, проблеми, цінності: збірник матеріалів міжнародної науково-практичної інтернет-конференції. Київ, 15 квітня 2022. 157 с.
2. Волосевич І., Когут І., Жерьобкіна Т., Назаренко Ю. Вплив війни на молодь в Україні: матеріали досліджень. Київ, 2023. 74 с.
3. Делігач А. Україна майбутнього – погляд з 2030 року. Веб-сайт: URL: <https://www.epravda.com.ua/columns/2022/03/24/684560/>.



*Оліфіренко Оксана Ігорівна,  
студентка I курсу спеціальності «Право» (ОКР «Магістрр)  
ЗВО «Університет Короля Данила»,  
Науковий керівник:  
Припхан Ірина Ігорівна,  
кандидат юридичних наук, доцент,  
завідувач кафедри права та публічного управління  
ЗВО «Університет Короля Данила»,  
м. Івано-Франківськ, Україна*

## **ІНФОРМАЦІЙНА БЕЗПЕКА В УМОВАХ ВОЄННОГО СТАНУ: АКТУАЛЬНІ ПИТАННЯ**

Теорія розвитку інформаційного суспільства проявляє недостатню критичність у дослідженнях щодо потенційних можливостей, що відкриваються завдяки використанню інформаційних технологій. Це призводить до недостатньої уваги до нових форм небезпек та загроз, що виникають у суспільстві через негативний вплив цих технологій. Проблема інформаційної безпеки виникла внаслідок глобального протиріччя між можливостями інформаційних технологій, що з одного боку відкривають нові можливості, а з іншого боку можуть призвести до небезпеки та загроз, які можуть використовуватися для деструктивних цілей відносно особистості, суспільства та держави [5, р. 481].

Питання інформаційної безпеки є особливо значущим, оскільки належить до критично важливих питань, які безпосередньо впливають на здатність держави до ведення війни і на захист її інтересів, а також на безпеку кожного конкретного громадянина. Дослідження правових засад інформаційної безпеки є особливо перспективним напрямком наукових досліджень в наш час.

Забезпечення інформаційної безпеки не тільки відповідає інтересам держави, але й захищає права та свободи людей. Основними принципами сучасної інформаційної безпеки є збереження цілісності даних, доступність інформації, збереження конфіденційності та забезпечення достовірності.

Один з головних аспектів інформаційної безпеки під час воєнного стану - це захист конфіденційної інформації від доступу сторонніх осіб, зокрема за допомогою шифрування, аутентифікації, контролю доступу та інших технічних заходів. По-друге, важливим є захист інформаційної інфраструктури, тобто всіх технологій, які використовуються для зберігання, передачі та обробки інформації. Під час воєнного стану ця інфраструктура може бути під ударом зловмисників, включаючи хакерів, які можуть намагатися зламати системи зберігання інформації, знищити бази даних, або завдати іншої шкоди. Тому потрібно забезпечувати надійний захист інформаційної інфраструктури. По-третє, під час воєнного стану надзвичайно важливою є надійна комунікація між військовими і цивільними лідерами, а також між різними підрозділами. Тому потрібно забезпечити надійні канали зв'язку [2].

Соціальні мережі та інтернет-ресурси є одним з головних інструментів інформаційної війни є. Ці канали зв'язку дозволяють швидко та ефективно поширювати інформацію, але водночас створюють загрозу для інформаційної безпеки, оскільки не завж-



ди можна перевірити правдивість інформації, яка поширюється в мережі. Ворог може намагатися використовувати соціальні мережі для поширення дезінформації та фейків з метою підриву довіри до влади, військових або поширення соціальної напруги.

Для здійснення інформаційної безпеки та захисту від впливу інформаційної війни необхідно вживати заходів на різних рівнях. На нижчому рівні варто звернути увагу на попередження та виявлення можливих загроз, зокрема шляхом моніторингу мережі та виявлення фейкових новин та маніпуляцій інформацією. На другому рівні можна звернути увагу на розробку антикризових комунікацій та стратегій взаємодії з громадськістю, щоб запобігти негативному впливу інформаційної війни на думку громадськості. На третьому рівні варто звернути увагу на забезпечення кібербезпеки, тобто захисту комп'ютерних систем від кібератак та викрадення конфіденційної інформації. Наприклад, це може бути впровадження ефективних заходів захисту, оновлення програмного забезпечення, створення складних паролів, та інших заходів, що допоможуть запобігти кібератакам [1].

Без сумніву, поширення усвідомленості серед громадськості щодо шкідливих наслідків, які можуть виникнути внаслідок поширення фейкової інформації та маніпулювання думками є одним з ефективних інструментів боротьби з інформаційною війною. Це може бути здійснено шляхом проведення просвітницьких заходів різного формату, навчальних програм, тренінгів, конференцій та інших заходів з вивчення алгоритмів інформаційної безпеки та захисту.

Також важливо пам'ятати, що інформаційна безпека не є тільки питанням кібербезпеки або захисту інформації від кібератак. Це також питання захисту конфіденційної інформації, яка може бути викрадена або втрачена через людські помилки. Тому важливо використовувати різні інструменти та методи для захисту інформації, такі як шифрування, захист паролів, використання захищених мереж та інших заходів [3, с. 201-202].

Один з головних завдань державних органів - це захист державних інформаційних ресурсів, таких як бази даних, військові та критичні інфраструктури, електронні комунікації та інше. Для цього вони повинні використовувати різноманітні заходи, такі як розробка відповідної інфраструктури, захист мереж від кібератак, а також використання спеціального програмного забезпечення.

Крім того, державні органи повинні бути готові до відповіді на кібератаки та інші загрози інформаційної безпеки. Це може включати в себе створення спеціальних підрозділів, які відповідають за захист інформації, а також проведення різного роду тестувань для перевірки ефективності заходів, які були розроблені. Водночас, державні органи повинні працювати над забезпеченням відкритості та прозорості інформації. Це може бути здійснено шляхом закріплення механізмів контролю та перевірки інформації, а також підвищення рівня інформаційної грамотності громадян. В подальшому це допоможе зменшити ризики поширення дезінформації та фейків, які можуть бути використані для розпалювання конфлікту та підривання стабільності в суспільстві [4, с.88-91].

Інформаційна безпека є важливою складовою національної безпеки України. Україна стикається з численними загрозами в цій сфері, зокрема з боку Росії, яка веде інформаційну війну проти України та намагається дестабілізувати ситуацію у країні. Саме тому, на правовому та організаційному рівнях необхідно негайно здійснити



низку заходів, спрямованих на формування безпечного інформаційного середовища за умов воєнного стану.

### СПИСОК ВИКОРИСТАНИХ ДЖЕРЕЛ:

1. Доповідь Генерального Секретаря ООН «Кібербезпека і кіберзлочинність: виклики для міжнародного співробітництва» (A/RES/74/247), 2020. URL: <https://www.un.org/>
2. Звіт Комітету з національної безпеки і оборони Верховної Ради України «Про стан та заходи щодо підвищення інформаційної безпеки в Україні», 2022. URL: <https://www.rada.gov.ua/>
3. Гаврильців М.Т. Інформаційна безпека держави в системі національної безпеки України. 2020. № 2. С. 200–203. URL: <https://doi.org/10.32782/2524-0374/2020-2/52> (дата звернення: 20.05.2023)
4. Технології захисту інформації: підручник для студ. спеціальності 122 «Комп'ютерні науки», спеціалізацій «Інформаційні технології моніторингу довкілля», «Геометричне моделювання в інформаційних системах» / Ю. А. Тарнавський; КПІ ім. Ігоря Сікорського. Київ: КПІ ім. Ігоря Сікорського, 2018. 162 с.
5. Fedorenko, V.; Lytvyn, N.; Luchenko, D.; Panova, I.; Tsybulnyk, N. Legal aspects of information security management in the conditions of Ukraine's European integration. Journal of Security and Sustainability Issues 10(2): 2020 Volume 10 Number 2 December. P. 477–489. URL: <https://jssidoi.org/jssi/papers/papers/journal/41> (дата звернення: 20.05.2023)

*Овчаренко Олена,  
магістр психології,  
здобувач РНД в галузі психології,  
асистент у «Відкритий міжнародний університет  
розвитку людини «Україна»,  
м. Київ, Україна*

### НАВЧАННЯ СТУДЕНТІВ ЗАКЛАДІВ ВИЩОЇ ОСВІТИ В УМОВАХ ВІЙНИ

Війна – це найстрашніше, що може статися з країною та її громадянами. Вона негативно впливає на всі сфери діяльності країни, призупиняється економіка, руйнується система освіти через втрату інфраструктури та персоналу, населення змушено покинути свої домівки, закриваються навчальні заклади освіти. Діти та молоді люди, які живуть в умовах війни, переживають численні травми та стресові умови, які можуть серйозно зашкодити їх розвитку, психічному здоров'ю та навчанню.

Війна вплинула на 1,5 мільйони молоді та понад 70 тисяч іноземних студентів, які навчалися в Україні до 24 лютого 2022 року, що є додатковим негативним навантаженням на заклади вищої освіти.

Згідно звіту «Огляд сучасного стану освіти і науки в Україні в умови російської



агресії (станом на січень 2023 р.)» за даними Управління Верховного комісара ООН у справах біженців, станом на 17 січня 2023 року кількість українців, які перетнули кордон з країнами ЄС з 24 лютого 2022 року становила понад 18,8 млн осіб [1]. Станом на 24 лютого 2023р. частково пошкоджено - 116; повністю пошкоджено - 4; інформація відсутня - 11 (знаходяться на окупованій території) закладів вищої освіти. За даними Генеральної прокуратури України станом на 24.01.2023р. з початку війни загинуло 453 дитини, 914 отримали поранення. Ці дані не містять повної інформації про райони, де ведуться активні бойові дії. Станом на 20 січня 2023 року внаслідок обстрілів і бомбардувань 3051 навчальний закладів пошкоджено, з них 420 зруйновано [2].

Досліджуючи згубний вплив збройних конфліктів на освіту, Cervantes-Duarte, L., Fernández-Cano, A (2016) наголосили увагу на серйозні наслідки військових конфліктів, які порушують найосновніші права людини, зокрема право на якісну освіту. Також військові події суттєво впливають на перешкоди у поверненні до навчання, а саме це те, що: освітня інфраструктура пошкоджена або зруйнована; скорочення або скасування витрат на освіту; втрата академічної спільноти; залишення навчання через (переміщення населення, руйнування мереж і соціального середовища); травми; складні економічні умови деяких сімей, які змушують студентів шукати роботу [3].

Із дослідження Diab, S.Y., Schultz, J-H (2021) виявлено різке ослаблення системи соціальної підтримки студентів, головним чином вдома та в навчальних закладах, відсутність належних психосоціальних та адаптованих освітніх послуг після того, як вони зазнали травматичного досвіду, пов'язаного з війною, що призводить до серйозного емоційного та пізнавального розвитку студентів. При дослідженні студентів, було виявлено що усі студенти демонстрували симптоми травматичного стресу, мали значні проблеми з когнітивним процесом навчання та не мали базових методів навчання [4].

Але, освіта важлива для підвищення самооцінки та створення надії на майбутнє у постраждалих від війни дітей, функціонування школи може бути фактором захисту та підвищення стійкості в умовах війни. Тому в рекомендаційному листі від 27.06.2022р. Міністерство освіти України рекомендує провадити освітній процес максимально наближено до традиційного формату з урахуванням обмежень воєнного часу та безумовного забезпечення захисту учасників освітнього процесу. Станом на січень 2023 р. продовжується розгортання субакаунтів Zoom в закладах освіти України; продовжується робота із закладами фахової передвищої та вищої освіти щодо розгортання онлайн-курсів Coursera, Udemu та Labster. Всім закладам освіти України надано 1-річний безкоштовний доступ до 350 навчальних онлайн-симуляторів.

Як бачимо, в умовах війни у здобувачів освіти відкривається багато нових можливостей для продовження навчання та отримання додаткових знань. Для студентів вже не нове навчання в змішаному (очно-дистанційному) форматі, а також у дистанційному режимі, що є оптимальним варіантом в умовах війни. Перешкодою для призупинення навчання є повітряні тривоги, та тотальне відлучення електроенергії, який пережила країна, що мають постійний негативний вплив на навчання. Але в будь-якому разі, дистанційне навчання в умовах війни має тільки позитивні сторони та пропонує студентам оптимальне середовище навчання, використовуючи дистанційну платформу та інші інструменти. Багатьма закладами вищої освіти було впроваджено освітні платформи, де студенти можуть завантажувати виконані завдання, здавати тести та іспити, повноцінно продивлятися записи лекцій та багато іншого.





Завданням ЗВО є задоволення потреб студентів та забезпечення якісної освіти в умовах війни.

Заклади вищої освіти запровадили електронне оцінювання (е-оцінювання), конференції та заняття перевели в онлайн-формат, запровадили гнучкість усіх процедур університетського життя, що призвело до електронної системи навчання.

В складних умовах українські заклади вищої освіти впоралися з викликами воєнного стану. Завдяки злагодженій і мотивованій роботі українських університетів та освітян вдалося зменшити руйнівний вплив на вищу освіту жорстокого російського вторгнення.

### СПИСОК ВИКОРИСТАНИХ ДЖЕРЕЛ:

1. Operational data portal. Ukraine refugee situation. <https://data2.unhcr.org/en/situations/ukraine>.
2. Огляд поточного стану сфери освіти і науки України в умовах російської агресії (станом на січень 2023 року). <https://mon.gov.ua/eng/ministerstvo/diyalnist/mizhnarodna-dilnist/pidtrimka-osviti-i-nauki-ukrayini-pid-chas-vijni>.  
[https://drive.google.com/file/d/1cpn2M9\\_v7SK9idkiU42h1j9y8s2CFDA/view](https://drive.google.com/file/d/1cpn2M9_v7SK9idkiU42h1j9y8s2CFDA/view).
3. Cervantes-Duarte, L., Fernández-Cano, A. Impact of Armed Conflicts on Education and Educational Agents (2016). *Revista Electrónica Educare*, Vol. 20, № 3, pp. 238-261. doi: <https://doi.org/10.15359/ree.20-3.12>.
4. Diab, S.Y., Schultz, J-H. (2021). Factors contributing to student academic underachievement in war and conflict: A multilevel qualitative study. *Teaching and Teacher Education*. Vol. 97. doi: <https://doi.org/10.1016/j.tate.2020.103211>.

*Омельчук Наталія Олегівна,  
студентка IV курсу спеціальності «Право»,  
Державний торговельно-економічний університет  
Науковий керівник:  
Сонюк Ольга Василівна,  
кандидат юридичних наук, доцент,  
доцент кафедри правового забезпечення безпеки бізнесу,  
м. Київ, Україна*

### РОЛЬ КОРПОРАТИВНОЇ КУЛЬТУРИ В ПРОЦЕСІ ЗАБЕЗПЕЧЕННЯ БЕЗПЕКИ БІЗНЕСУ

Безпека бізнесу є однією з ключових проблем у сучасному світі. У зв'язку зі зростанням рівня конкуренції та нестабільності на ринку, бізнес-середовище стає все більш складним та непередбачуваним. У таких умовах корпоративна культура може стати ефективним інструментом у забезпеченні безпеки бізнесу.

Серед сучасних науковців немає узгодженої позиції щодо суті корпоративної



культури. Причини цьому є різні, проте ми підтримуємо аргументацію Т. Шибі: частково це пояснюється відмінностями в корпоративному управлінні, яке притаманне українським підприємствам, коли на процес управління безпосередній вплив мають великі акціонери (мажоритарії), що суперечить практиці, яка застосовується в країнах із розвинутою економікою [1, с. 114].

О. Гасааб розглядає зміст “корпоративної культури” у сформованій впродовж всієї історії організації сукупність прийомів та правил її адаптації до вимог зовнішнього середовища і формування внутрішніх відносин між групами працівників [2, с. 90]. А. Кондратюк та В. Щербак у своїй науковій праці обґрунтовують суть корпоративної культури як систему матеріальних і духовних цінностей, проявів, що взаємодіють між собою, та властивостей, які притаманні даній компанії, і які відображають її індивідуальність у соціальному середовищі. [3, с. 152].

Деякі науковці вважають, що основним важелем корпоративної культури будь-якого підприємства є взаємозв’язок людського фактору, тобто культури особистості із культурою безпеки підприємства (рис. 1). В. Прохорова зазначає, що сенс діяльності людини розглядається в тісному зв’язку з суспільством, тому кожному індивіду необхідно вміти пристосовуватися до суспільства, його звичок, устоїв, традицій, а інакше він приречений на ізоляцію і самотність. Причому суспільна поведінка людини не закладена природою, а формується окремим суспільством залежно від багатьох просторових і часових особливостей, в тому числі особливостей діяльності будь-якого підприємства, через засвоєння необхідної кількості знань, норм і зразків поведінки, які дозволяють йому стати членом цього суспільства. Ці висновки надають змогу відобразити вплив культури особистості на кінцевий результат дослідження, а саме: на визначення місця культури особистості в культурі комунікаційного окремого підприємства з визначенням культури безпеки [4, с. 144].

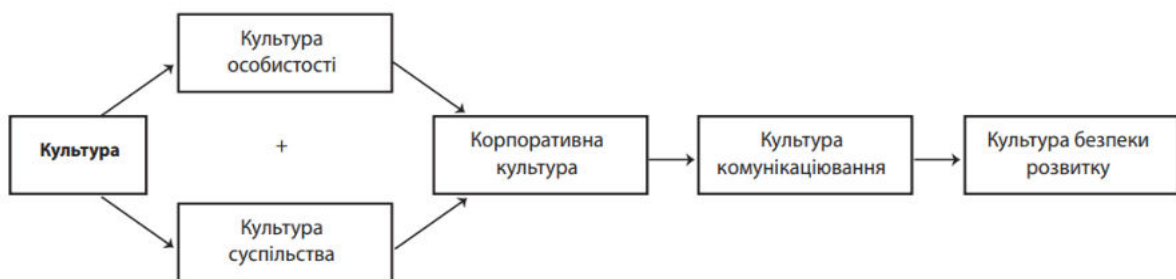

**Рис. 1. Місце культури особистості в культурі управління безпекою розвитку підприємства**

Узагальнюючи, можна стверджувати, що корпоративна культура - це системне середовище вірувань та поведінкових норм, які характеризують підприємство та впливають на його роботу, де співробітники безпосередньо беруть участь в захисті підприємства від внутрішніх та зовнішніх загроз.

Значна кількість досліджень свідчить про те, що ефективна корпоративна культура може вплинути на зниження ризиків в бізнесі та підвищити рівень безпеки компанії. Водночас, недостатня увага до культури підприємства може призвести до негативних наслідків, таких як порушення законодавства, корупційні скандали, втрату довіри споживачів та інвесторів.

Доречно зазначити, що позитивний вплив усіх складових корпоративної



культури є підґрунтям побудови корпоративної безпеки на підприємстві. Т. Шира виділяє такі елементи корпоративної безпеки, як цінності, правила і норми поведінки, комунікації, мікроклімат, етичний кодекс, традиції і символи [5, с. 153]. Відсутність цілеспрямованого розвитку всіх елементів призводить до послаблення контролю над внутрішніми процесами підприємства, що в подальшому може призвести до краху корпоративної безпеки. Культура підприємства створює атмосферу відповідальності, етичності та взаємовідповідальності, що сприяє виявленню та запобіганню можливим загрозам для безпеки бізнесу.

Корпоративна культура впливає на внутрішню організацію підприємства. Зокрема, контроль над фінансовими операціями, дотриманням правових норм та внутрішніми процесами підприємства та взаємозв'язок людського потенціалу з розвитком бізнесу. Для збереження стійкості свого становища підприємства повинні використовувати гнучкі стратегії ведення бізнесу, а конкурентоспроможність і стійкість компанії визначає людський фактор, що включає в себе високий професіоналізм, відповідальне ставлення до справи, розуміння і прийняття місії та цілей підприємства серед його персоналу. Наприклад, компанія Watson Wyatt провела дослідження індексу людського капіталу, що описує якість роботи з персоналом, на основі даних більше шестисот підприємств різних регіонів світу. Результати дослідження дали змогу зробити висновок про те, що ефективна робота з персоналом може забезпечити зростання доходів підприємства на 90% [6, с. 131].

Корпоративна культура також визначає створення безпечного середовища для розвитку бізнесу. Це охоплює створення умов, де працівники відчують себе захищеними та мають можливість розвиватися без перешкод.

Відомим прикладом є компанія «Nestle» та їх внутрішня політика. «Nestle» – найбільша в світі компанія - виробник продуктів харчування і напоїв, експерт в області правильного харчування та здорового способу життя. Компанія вважає за важливе будувати бізнес на чітких принципах і раціональному управлінні. Це допомагає підтримувати довіру до бренду Nestlé і знижує ризик вздовж всього ланцюжку створення цінності. В Nestlé Корпоративні принципи ведення бізнесу регулюють всю роботу бізнесу, формують основу культури, цінностей і стратегії Створення спільних цінностей. Вони регулярно переглядаються Виконавчою радою та погоджуються із кращими міжнародними практиками, включаючи глобальні стандарти, такі як «Глобальний договір» ООН. У «Nestle» корпоративна соціальна відповідальність розуміється як «Створення загальних цінностей» - це не тільки напрямок діяльності або підхід до роботи, це - спосіб висловити своє ставлення до суспільства і до своєї роботи. У 2010 р. перевірку за системою CARE пройшли 392 підприємства, і ні на одному з них не були виявлені критичні невідповідності вимогам. Кодекс ділової поведінки (Code of Business Conduct) допомагає підтримувати репутацію «Nestle». У новій Політиці взаємин між співробітниками (Employee Relations Policy) викладені міжнародні стандарти і заданий тон відкритого діалогу при вирішенні та обговоренні трудових питань [7].

Таким чином, вважаємо, що для забезпечення безпеки бізнесу корпоративна культура є невід'ємною складовою. Вона дозволяє створити ефективну систему внутрішнього контролю на підприємстві, визначає норми поведінки в організації, закладає цінності та стандарти та сприяє прогресивному розвитку бізнесу.



**СПИСОК ВИКОРИСТАНИХ ДЖЕРЕЛ:**

1. Ши́ра, Т. Б. Корпоративна культура в процесі забезпечення корпоративної безпеки підприємства. *Наукові записки Української академії друкарства*, 2019, 113-118. URL: <http://nz.uad.lviv.ua/static/media/2-59/15.pdf> (дата звернення: 14.05.2023)
2. Гасааб О. В. Корпоративна культура як елемент забезпечення безпеки життєдіяльності персоналу 2021 URL: <http://dspace.mnau.edu.ua/jspui/bitstream/123456789/10721/1/90-92.pdf> (дата звернення: 14.05.2023)
3. Кондратюк А. К. Роль корпоративної культури у діяльності підприємства Освітньо-інноваційна інтерактивна платформа “Студентські підприємницькі ініціативи” : матеріали V Всеукраїнської наукової Інтернет-конференції КНУТД, 2020. С. 151-156. URL: [https://er.knutd.edu.ua/bitstream/123456789/17556/1/OIP2020\\_P151-156.pdf](https://er.knutd.edu.ua/bitstream/123456789/17556/1/OIP2020_P151-156.pdf) (дата звернення: 14.05.2023).
4. Прохорова, В. В., and С. А. Мушнікова. “Культура безпеки розвитку-культура комунікаціонування як основа інтелектуалізації управлінського процесу.” *Problems of Economy* 4 (2019). (дата звернення: 15.05.2023).
5. Ши́ра, Т. Б. “Теоретичні аспекти забезпечення корпоративної безпеки та розвитку корпоративної культури.” *Проблеми системного підходу в економіці* 5 (1) (2019): 151-155 (дата звернення: 15.05.2023).
6. Литвин, Олена, and Ольга Галицька. “Вплив корпоративної культури на ефективність діяльності організації.” *Фінансовий простір* 4 (36) (2019): 127-138 (дата звернення: 15.05.2023).
7. The Nestlé Human Resources Policy. URL: [https://www.nestle.com/sites/default/files/assetlibrary/documents/jobs/the\\_nestle\\_hr\\_policy\\_pdf\\_2012.pdf](https://www.nestle.com/sites/default/files/assetlibrary/documents/jobs/the_nestle_hr_policy_pdf_2012.pdf) (дата звернення: 15.05.2023).

**Останків Віктор Андрійович,**  
студент II курсу  
спеціальності «Інженерія програмного забезпечення»,  
ЗВО «Університет Короля Данила»,  
**Науковий керівник:**  
**Стисло Оксана Василівна,**  
старший викладач кафедри інформаційних технологій  
ЗВО «Університет Короля Данила»,  
м. Івано-Франківськ, Україна

**перспективи розвитку штучного інтелекту. Переваги ЗАСТОСУВАННЯ  
штучного інтелекту в освіті**

На даний час штучний інтелект - це здатність машини або відповідної програми аналізувати й обробляти отриману інформацію та робити висновки, які використовуються для прийняття рішень. Основною характеристикою пристрою зі штучним інтелектом є його здатність постійно навчатися, швидко обробляти інформацію, на-



копичувати знання та успішно їх застосовувати - розпізнавати й обробляти навколишній світ, як людський мозок.

Штучний інтелект має здатність до розвитку здібностей, тобто, мова йде про розробку та виконання власних планів. Наприклад, приготувати певний коктейль, керувати автомобілем, поставити діагноз людині тощо.

Навіть сьогодні вчені всього світу продовжують дискутувати про природу людського мозку і, як наслідок, поки що не визначені чіткі вимоги до штучного інтелекту. Однак, це не заважає успішному розвитку технологій штучного інтелекту у двох напрямках:

1. Семіотичний. Створення систем, які наслідують такі процеси як мова, мислення, вираження емоцій.
2. Біологічний. Створення нейронних мереж, які побудовані за біологічним принципом.

Дослідження штучного інтелекту почалися в середині 20-го століття, коли концепцію штучного інтелекту як науки висунув професор Дартмутського коледжу Джон Маккарті в 1956 році, а кульмінацією наукових досліджень став знаменитий тест Тюрінга. Звичайно, досі точаться суперечки про те, чи можна вважати штучний інтелект повноцінним інтелектом. Однак, це не суперечить тому факту, що розумні системи навчання можуть зробити життя людини комфортнішим.

Переваги штучного інтелекту:

- точність в обробці даних;
- здатність аналізувати велику кількість інформації з великою швидкістю;
- штучного інтелекту не потрібен сон і перерва на обід, він не допускає помилок через перевтому;
- використовувати штучний інтелект можна там, де людині перебувати небезпечно.

Використання машин і програм, що навчаються, може значно скоротити часові та фінансові витрати і підвищити продуктивність. Наприклад, за допомогою штучного інтелекту, який може діагностувати меланому, лікарі зможуть ставити точніші діагнози і витрачати менше часу на кожного пацієнта. Таким чином, лікарі можуть допомогти більшій кількості людей за певний проміжок часу.

Потенціал штучного інтелекту дуже широкий і вже використовується в багатьох сферах, таких як медицина, фінанси, промисловість, торгівля і, звичайно, в повсякденному житті.

Наприклад, існують голосові помічники Siri та Alexa, які доступні для завантаження на iOS, Android та Windows. У відеоіграх також є боти, які можуть постійно поводитися по-різному. Існують також автоматичні перекладачі та інтегровані системи розумного будинку.

Перспективи штучного інтелекту величезні: підвищення ефективності, покращення зручності, усунення трудомістких процесів і автоматизація звичайних процесів. Поки що ця відносно нова галузь стикається з багатьма труднощами у впровадженні рішень. Однак, дослідження McKinsey показують, що автоматизація виробництва прискориться найближчі роки. У Китаї та Індії, наприклад, 50% робочих процесів буде взято на себе розумними системами.

Цікавим є вплив штучного інтелекту на освіту. За словами Олени Вишнякової,



почесного консула Литовської Республіки у Чернігові, “Штучний інтелект може мати великий вплив на шкільну освіту та змінити її до не впізнання”.

Штучний інтелект корисний для вчителів, які мають багато завдань і обов’язків, таких як перевірка робіт учнів і відстеження їхнього прогресу. Застосовуючи штучний інтелект, вчителі можуть виконувати свою роботу більш ефективно, заощаджуючи час. Наприклад, штучний інтелект може автоматично перевіряти й оцінювати учнівські роботи, звільняючи вчителів від цього завдання.

Аналіз даних навчального процесу дозволяє вчителям удосконалювати навчальні програми та навчальні матеріали, задовольняти потреби учнів і досягати кращих результатів у засвоєнні ними матеріалу.

Штучний інтелект також може допомогти студентам у навчанні. З його допомогою можуть створюватися індивідуальні навчальні програми, які враховують потреби та здібності кожного студента. Такі програми дають змогу студентам навчатися ефективніше та у власному темпі. Вони також надають доступ до більш різноманітних сучасних джерел інформації, даючи їм повне уявлення про те, що потрібно вивчити.

Ще однією перевагою використання штучного інтелекту є можливість проводити навчання в ігровому форматі. Студенти можуть брати участь в інтерактивних іграх та вправах, які дозволяють їм розвивати навички та компетенції, забезпечуючи позитивний досвід навчання.

Крім того, штучний інтелект може допомогти забезпечити доступ до освіти для людей з особливими потребами та тих, хто був змушений мігрувати до інших країн або продовжити навчання через війну. Наприклад, системи онлайн-навчання на основі штучного інтелекту можуть дозволити студентам, які мають доступ до інтернету, отримати доступ до освіти з будь-якого місця.

Отже, перспективи розвитку штучного інтелекту в Україні та світі дозволяють створити принципово нові методики навчання, в тому числі ігрового, які дозволять зробити навчальний процес надзвичайно цікавим та зручним для студента і адаптувати його під конкретні потреби здобувача.

### СПИСОК ВИКОРИСТАНИХ ДЖЕРЕЛ:

1. Державний університет телекомунікацій: веб-сайт. URL: [https://dut.edu.ua/ua/news-1-576-8835-poyava-ta-perspektivi-rozvitku-shtuchnogo-intelektu\\_kafedra-shtuchnogo-intelektu](https://dut.edu.ua/ua/news-1-576-8835-poyava-ta-perspektivi-rozvitku-shtuchnogo-intelektu_kafedra-shtuchnogo-intelektu)
2. LB.ua. веб-сайт. AI та освіта: як штучний інтелект вплине на шкільну освіту. URL: [https://lb.ua/blog/olena\\_vyshniakova/547626\\_ai\\_osvita\\_yak\\_shtuchniy\\_intelekt.html](https://lb.ua/blog/olena_vyshniakova/547626_ai_osvita_yak_shtuchniy_intelekt.html)
3. Мар’єнко, М. В., Шишкіна, М. П., Коновал, О. А. Методологічні засади формування хмаро орієнтованих систем відкритої науки у закладах вищої педагогічної освіти. Інформаційні технології і засоби навчання. 2022. №89(3), С. 209 – 232.



*Павлик Віталій Юрійович,  
Аспірант I курсу спеціальності 123 «Комп'ютерна інженерія»,  
Відкритий міжнародний університет розвитку людини «Україна»  
Науковий керівник:  
Самарай Валерій Петрович,  
к.т.н., с.н.с., професор,  
Відкритий міжнародний університет розвитку людини «Україна»,  
м. Київ, Україна*

## ТЕХНОЛОГІЧНЕ ІНКЛЮЗИВНЕ НАВЧАННЯ

Інклюзивна освіта - це підхід, спрямований на забезпечення рівних можливостей та доступу до освіти для студентів з різними здібностями. Проте існують значні розбіжності у доступі до освіти для людей з інвалідністю, особливо в країнах з низьким та середнім рівнем доходів. У 2006 році ООН прийняла Конвенцію про права осіб з інвалідністю, яка визначає інклюзивну освіту як одну з основних складових права на освіту для всіх осіб з інвалідністю [1].

Інформаційно-комунікаційні технології (ІКТ) мають потенціал розв'язати ці проблеми шляхом поліпшення доступу до освіти, персоналізації навчання та полегшення співпраці. Далі досліджено потенціал ІКТ інклюзивної освіти, переваги, які вони надають, і проблеми, які потрібно вирішити, щоб забезпечити їх повну інтеграцію в навчальне середовище.

ІКТ - це набір інструментів та технологій, які можуть бути використані для поліпшення навчання. До них належать пристрої, такі як комп'ютери, планшети та смартфони, програмне забезпечення та онлайн-платформи для навчання. ІКТ можуть забезпечити ряд переваг для інклюзивної освіти, зокрема:

1. Поліпшений доступ: ІКТ можуть допомогти подолати фізичні бар'єри, забезпечивши онлайн-доступ до навчальних матеріалів, що знімає необхідність студентів відвідувати фізичні заняття. Згідно з доповіддю, опублікованою ЮНЕСКО, лише 17% людей з інвалідністю у країнах з низьким та середнім рівнем доходу мають доступ до навчання.

2. Персоналізоване навчання: ІКТ можуть бути використані для персоналізації навчання, надаючи адаптивні платформи для навчання, які пристосовуються до індивідуальних потреб та здібностей студентів. Одне з досліджень, проведених у США, показало, що студенти, які використовують асистивні технології, такі як програмне забезпечення для перетворення тексту в мовлення та розпізнавання мовлення, набирають вищі бали з читання, ніж ті, хто не використовує ці технології. В іншому дослідженні, проведеному в Австралії, студенти, які використовували онлайн-платформи для персоналізованого навчання, отримували вищі бали, ніж ті, хто не використовував ці платформи.

3. Співпраця та соціальне навчання: ІКТ можуть полегшити співпрацю та соціальне навчання, надаючи інструменти комунікації, такі як чат, відеоконференції та соціальні медіа-платформи, які дозволяють студентам спілкуватися один з одним та працювати разом над проектами. Згідно з опитуванням, проведеним ООН, 80% студентів вважали, що ІКТ поліпшують їх досвід навчання. Крім того, 90% студентів

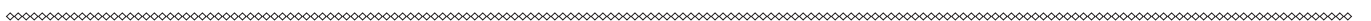



вважали, що ІКТ допомагають краще спілкуватися зі своїми вчителями та однокурсниками.

4. Доступні навчальні матеріали: ІКТ можуть зробити навчальні матеріали більш доступними, надаючи альтернативні формати, такі як аудіо, відео та програмне забезпечення для перетворення тексту в мовлення. Однак важливо зауважити, що ІКТ повинні бути розроблені з урахуванням доступності, щоб запобігти створенню нових бар'єрів.

Незважаючи на переваги використання ІКТ в інклюзивній освіті, існують декілька викликів, які потрібно вирішити, щоб забезпечити їх повну інтеграцію в навчальне середовище. Серед цих викликів можна виділити:

**Вартість:** Вартість ІКТ-пристроїв та програмного забезпечення може становити значний бар'єр, особливо для студентів з родин з низьким доходом або в країнах з низьким рівнем розвитку. Доповідь Всесвітнього банку підкреслює цю проблему, вказуючи на те, що висока вартість ІКТ-пристроїв та програмного забезпечення може обмежити доступ до освіти [2, с. 3].

**Технічна експертиза:** Вчителям та студентам може знадобитися технічна експертиза, щоб ефективно використовувати ІКТ, що може становити виклик для тих, хто не має необхідних навичок.

**Інфраструктура:** Доступ до надійного Інтернет-підключення та електроенергії може бути проблемою в деяких областях, що може обмежувати можливість використання ІКТ для навчання.

**Доступність:** Хоча ІКТ можуть покращувати доступність, вони повинні бути розроблені з урахуванням доступності, щоб запобігти створенню нових бар'єрів.

Універсальний дизайн навчальних матеріалів та ресурсів має на меті забезпечити доступність для всіх студентів, незалежно від їхніх індивідуальних потреб. Однією з основних складових універсального дизайну є зміна шрифтів, яка може бути корисною для студентів з проблемами зі зором. Заміна стандартного шрифту на шрифт з великими літерами або на шрифт з підвищеною чіткістю може зробити навчальний матеріал більш доступним для студентів із зниженим зором.

Ще одним важливим елементом універсального дизайну є підтримка мови жестів. Це може допомогти студентам з проблемами із слухом у сприйнятті та розумінні навчального матеріалу [3, с. 47]. Наприклад, відео з субтитрами та змінними відображеннями розмовних мов можуть бути корисними для студентів із проблемами із слухом.

Універсальний дизайн може також включати в себе збільшення розміру текстів та інших елементів, що можуть бути корисними для студентів з різними вимогами до зору. Для деяких студентів, які мають проблеми із зором, збільшення розміру тексту може зробити навчальний матеріал більш доступним [4, с. 25].

**Висновок:** ІКТ мають великий потенціал для покращення інклюзивної освіти, забезпечення доступності та персоналізації навчання, співпраці та соціального навчання [5]. Однак, для забезпечення повної інтеграції ІКТ в інклюзивну освіту, потрібно вирішити виклики, такі як вартість, технічна експертиза, інфраструктура та доступність. Країни повинні приділяти увагу розвитку ІКТ для інклюзивної освіти та забезпеченню доступності до них для всіх студентів, зокрема тих, хто має інвалідність. Це може допомогти створити рівні можливості та забезпечити доступ до освіти для всіх, що є важливим кроком у забезпеченні більш рівного світу.





## СПИСОК ВИКОРИСТАНИХ ДЖЕРЕЛ:

1. ООН. Конвенція про права осіб з інвалідністю. 2006. URL: <https://www.un.org/disabilities/documents/convention/convoptprot-e.pdf>
2. Всесвітній банк. 2020. Інклюзивне навчання та ІКТ: можливості та виклики. URL: <https://www.worldbank.org/en/topic/edutech/brief/inclusive-education-and-icts-opportunities-and-challenges>
3. ДСТУ 8302:2015. Бібліографічний посилання. Загальні вимоги та правила складання. Київ: Мінекономрозвитку України, 2015. URL: [https://online.budstandart.com/ua/catalog/doc-page.html?id\\_doc=68650](https://online.budstandart.com/ua/catalog/doc-page.html?id_doc=68650)
4. Всесвітній банк. 2016. ІКТ та освіта: стратегія інформаційних та комунікаційних технологій у сфері освіти. URL: <https://www.worldbank.org/en/topic/edutech/brief/ict-in-education>
5. Федерація сліпих України. Універсальний дизайн. URL: <https://www.fsu.org.ua/universalnij-dizajn>
6. Глобальний альянс з ІКТ та розвитку. 2010. Застосування ІКТ у вищій освіті: можливості та виклики. URL: <https://www.unapcict.org/resources/ictd-primers/using-icts-in-higher-education-opportunities-and-challenges>.

*Рудник Вікторія,  
студентка II курсу спеціальності «Право»,  
Фахового коледжу ЗВО «Університет Короля Данила»*  
**Науковий керівник:**  
**Федик Лідія Богданівна,**  
*доцент кафедри права та публічного управління,  
кандидат історичних наук, доцент,  
ЗВО «Університет Короля Данила»,  
м. Івано-Франківськ, Україна*

## ВОЄННИЙ ЗЛОЧИН: ЕВОЛЮЦІЯ ПОНЯТТЯ

Російська агресія щодо України супроводжується численними воєнними злочинами, які можна кваліфікувати як акти геноциду. Для притягнення винних до відповідальності важливим є визначити, які саме діяння потрапляють під кваліфікацію «воєнного злочину».

Воєнним злочином за нормами міжнародного права виступають дії, які являють собою свідоме порушення загальноприйнятих звичаїв та правил війни, тобто порушення так званих «Законів війни».

Перші обмеження щодо методів і засобів ведення збройних конфліктів встановлювалися ще в третьому тисячолітті до н. е. в Єгипті. Існували такі обмеження і в інших народів, так Махабхарата і закони Ману зокрема забороняли воїнам убивати безпомічних ворогів, а також тих, хто здався. Після одужання поранених військово-



полонених відправляли на батьківщину. Про існування подібних правил у стародавньому Китаї згадує Сунь Цзи. В древній Греції такі правила мали силу закону. Згодом вони знайшли втілення у так званих законах лицарства. Про воєнні злочини згадується також у Кодексі Лібера 1863 року. Саме поняття «воєнний злочин» виникло у другій половині XIX століття, коли було прийнято Женевську конвенцію 1864 р. про поліпшення долі поранених і хворих воїнів в діючих арміях та ряд інших документів, що регулювали порядок ведення воєнних дій [2, с. 120-121].

Женевська конвенція «Про поліпшення долі поранених та хворих у діючих арміях» була підписана представниками 16 європейських країн і дала поштовх для розвитку всього міжнародного гуманітарного права, та регламентації правил ведення бойових дій і відповідно до закріплення понять «Закони війни» та «Воєнні злочини».

Ще до початку Першої світової війни держави визнали, що певні порушення законів війни, багато з яких були кодифіковані в Гаазькому положенні про закони й звичаї сухопутної війни 1899 та 1907 років, є злочинами.

Друга світова війна внесла корективи і в систему міжнародного права, стало зрозуміло, що потрібно не тільки встановити перелік заборонених дій (які підпадають під поняття «Воєнний злочин» та «Злочини проти миру»), але і закріпити механізми притягнення винних до міжнародно-кримінальної відповідальності.

Як результат в 6 статті Статуту Міжнародного воєнного трибуналу (Статут Нюрберзького трибуналу) було перелічено конкретні дії, які підпадають під склад воєнного злочину – включають вбивства, жорстоке поводження або депортацію цивільного населення на окупованих територіях, вбивство або жорстоке поводження з військовополоненими, вбивство заручників, розкрадання державної або приватної власності, безглузде руйнування населених пунктів, що не зумовлене військовою необхідністю [1].

Після цього у 1949 році був підписаний новий пакет Женевських конвенцій, які вступили в силу у 1950 році, і в своїх положеннях продублювали вже зазначені склади кримінальних правопорушень як «Воєнні злочини». Кожна з чотирьох Женевських конвенцій 1949 р. подає власний перелік серйозних порушень, разом створюючи єдину систему. До них відносяться наступні дії: навмисне вбивство; катування і нелюдське поводження, включаючи біологічні експерименти; навмисне спричинення важких страждань або серйозного каліцтва; нанесення шкоди здоров'ю; незаконне знищення і привласнення майна, якщо воно не викликане військовою необхідністю; примус цивільної особи або військовополоненого служити в збройних силах держави противника; позбавлення права на неупереджене судочинство; незаконна депортація, переміщення цивільних осіб, що перебувають під захистом; незаконний арешт цивільних осіб, що перебувають під захистом; захоплення заручників. Цей перелік суттєво доповнив Додатковий протокол I 1977 року, включивши в число серйозних порушень ще такі: проведення певних медичних експериментів; перетворення цивільного населення, окремих цивільних осіб або демілітаризованих та безпечних зон в об'єкти нападу; здійснення нападу невибіркового характеру, що зачіпає цивільне населення або цивільні об'єкти, коли відомо, що такий напад буде причиною великої кількості смертних випадків та поранень серед цивільних осіб; віроломне використання емблеми Червоного Хреста, Червоного Півмісяця та інших захисних та розпізнавальних знаків; переміщення окупаючою державою частини її власного ци-



вільного населення на окуповану територію або депортація чи переміщення всього або частини населення окупованої території; невинуватена затримка репатріації військовополонених або цивільних осіб; апартеїд; напад на історичні пам'ятники та ряд інших. Окремі склади воєнних злочинів передбачені рядом інших документів. Вони містяться у ст. 28 Гаазької конвенції про захист культурних цінностей під час військових конфліктів 1954 р., ст. 5 Конвенції про заборону військового або будь-якого іншого ворожого використання засобів впливу на природне середовище 1976 р. Окремо слід виділити установчі документи органів міжнародної кримінальної юстиції, зокрема Статути міжнародних та змішаних воєнних і кримінальних трибуналів ad hoc, Римський статут Міжнародного кримінального суду тощо [2, с. 121].

Міжнародним актом у якому на разі здійснено найбільш повне перелічення «Воєнних злочинів» виступає Римський статут Міжнародного кримінального суду, підписаний у 1998 році, а набрав законну силу у 2002 році. У ньому не тільки консолідовано всі склади «Воєнних злочинів», які були розкидані серед багатьох міжнародних джерел міжнародного гуманітарного права, але дано тлумачення кожному з них, для того, щоб не було подвійних тлумачень понять.

Деталізація складу кожного із вказаних у Римському статуті воєнних злочинів, що належать до юрисдикції Міжнародного кримінального суду, міститься у окремому документі – Елементах злочинів [1].

Одним з ключових моментів який відділяє «Воєнні злочини» від інших кримінальних дій є те, що обов'язковою умовою під час їх вчинення є факт наявності збройного конфлікту. Відповідно до норм Римського статуту «Воєнні злочини» можуть реалізовуватися як під час міжнародного збройного конфлікту, тобто між двома і більше країнами, так і під час збройного конфлікту, який проходить всередині однієї держави, але без зовнішнього іноземного втручання [3].

### СПИСОК ВИКОРИСТАНИХ ДЖЕРЕЛ:

1. Короткий Т., Гнатовський М. Що таке воєнні злочини: визначення, історія виникнення, закони та юрисдикція. URL: <https://zmina.info/instructions/shho-take-voyenni-zlochyny-vyznachennya-istoriya-vynyknennya-zakony-ta-yurysdykciya/>.
2. Репецький В. М., Лисик В. М. Поняття та ознаки воєнних злочинів. *Альманах міжнародного права*. 2009. Вип. 1. С. 120-125. URL: [http://nbuv.gov.ua/UJRN/amp\\_2009\\_1\\_15](http://nbuv.gov.ua/UJRN/amp_2009_1_15).
3. Розмежування понять воєнний та військовий злочин. URL: <https://mil.in.ua/uk/blogs/rozmezhuвання-ponyat-voyennyj-ta-vijskovyj-zlochyn/>.



УДК 340. 130

*Табачин Василь,  
аспірант ЗВО «Університет Короля Данила»  
Луцький Роман,  
директор Науково-дослідного інституту  
імені Академіка Івана Луцького,  
доктор юридичних наук, професор  
ЗВО «Університет Короля Данила»,  
м. Івано-Франківськ, Україна*

## ЗАГАЛЬНО-ТЕОРЕТИЧНІ ОСНОВИ ОСМИСЛЕННЯ ПРАВА ТА ПРАВОВОЇ РЕАЛЬНОСТІ

Сучасний понятійно-категоріальний апарат теорії держави і права переконливо демонструє свій стрімкий розвиток, продиктований вимогами часу, та надзвичайно високий рівень правових генералізацій, що сприяють більш системному дослідженню правових феноменів та явищ і складають потужний науковий інструментарій у розкритті тих чи інших процесів право-державотворення в сучасному світі. Зокрема, сучасні вчені оперують вже такими найбільш загальними категоріями та поняттями, як «правова система», «правове життя», «правова реальність» або «правова дійсність» [4; 5]. Безумовно, що введення та наукове дослідження вказаних категорій і понять у першу чергу пов'язується з надто стрімкою динамікою соціальних перетворень у сучасному світі, що поступово глобалізується.

В рамках дослідження доцільно звернути особливу увагу на таку категорію, як «правова реальність» та особливостей її соціокультурних зв'язків, які являються визначальними факторами формування позитивного права.

Що ж слід розуміти під правовою реальністю і яким чином або способами її можна осмислити?

Зокрема, розрізняють широке та вузьке значення цього поняття. В широкому значенні під правовою реальністю розуміється вся сукупність правових феноменів: правових норм, інститутів, правовідносин, правових концепцій, явищ правового менталітету тощо. У вузькому значенні правова реальність – це лише базисні правові реалії, по відношенню до яких всі інші правові феномени є похідними, тобто залежно від різних напрямів та наукових шкіл правова реальність у вузькому значенні – це або правові норми (нормативізм), або правові відносини (соціологічний напрям), або правові емоції (психологічний напрям).

У сучасній юридичній літературі вчені по-різному підходять до визначення поняття «правова реальність» («правова дійсність»), хоча практично у всіх визначеннях виражається думка щодо охоплення цим поняттям абсолютно всіх правових явищ, що існують у суспільстві. Іншими словами, правова реальність – це найбільш широка правова категорія, якщо її порівнювати з іншими категоріями.

Говорячи ж про соціокультурний вимір позитивного права, як способу осмислення правової реальності потрібно виокремити в ньому два фундаментальні аспекти:

- 1) соціальні витоки права;
- 2) культурологічні витоки права.



Стосовно соціальних витоків права слід зазначити, що практично всі вчені констатують факт існування права лише в соціально неоднорідному суспільстві, що складається з різноманітних соціальних груп, народностей, класів тощо, та характеризується наявністю антагоністичних приватних і публічних інтересів, що потребують свого вирішення чи узгодження задля забезпечення розвитку суспільства в цілому. Отже, поза суспільством право існувати не може. За словами О. Лейста, «соціальний зміст позитивного права змінюється в процесі розвитку суспільства і полягає у визначенні правової структури суспільства, привілеїв чи повинностей різних суспільних станів або ж в утвердженні загальної рівності перед законом, в закріпленні різних форм власності, в охороні та регулюванні сімейних, господарських, корпоративних, комерційних, виробничих, релігійних, політичних та інших суспільних відносин» [3, с. 17, 24].

Крім цього, позитивне право як основний спосіб осмислення правової реальності безпосередньо проявляється у відповідних соціальних фактах, які, в свою чергу, виражають специфічні особливості позитивного права як соціального явища, а також його структуру. До таких особливостей слід віднести:

1) по-перше, позитивне право виражається в законодавстві і, у зв'язку із цим, характеризується загальнообов'язковістю, примусовим характером та чітко визначеною структурою, елементи якої мають стійкі взаємозв'язки. При цьому, на нашу думку, не слід ототожнювати позитивність права лише з конкретною формою його вираження – законодавства, оскільки останнє – це лише статика позитивного права, яка найтіснішими чином взаємопов'язана з його динамікою – юридичною практикою або практикою реалізації законодавства. Адже загальновідомо, що реалізації підлягають саме конкретні законодавчі приписи, а не абстрактні ідеї, а законодавство поза практикою його реалізації в суспільному житті залишатиметься «лише на папері». Позитивне право впорядковує, регулює та захищає життя цивілізованих суспільств, забезпечує не лише соціальну дисципліну, але й інтереси як окремої особистості, так і держави. Саме позитивне право врівноважує та приводить у функціональну відповідність антагоністичні соціальні інтереси, тобто протилежні силові вектори всередині соціальної системи, вимагає від всіх без винятку суб'єктів законослухняної поведінки для забезпечення розвитку загального цивілізаційного контексту;

2) по-друге, позитивне право є загальновизнаним соціальним фактом та невід'ємною частиною державно-правового життя, оскільки кожна людина в сучасному суспільстві без коливачень та сумнівів знає, відчуває, особливим зором бачить, що в офіційному, публічному житті суспільства є чіткий стрижень, «тверда реальність» – юридичні норми та обумовлені ними права і обов'язки суб'єктів, які не залежать від думок та бажань окремих людей;

3) по-третє, позитивне право і, особливо, його сучасна інституційна форма – законодавство – характеризується об'єктивними закономірностями свого існування та розвитку. При цьому вказані закономірності знаходять свій прояв не лише у тенденціях розвитку позитивного права, але й у стійких взаємозв'язках між елементами його структури.

Культурологічні витоки права тісно взаємопов'язані з його соціальними витоками та втілюють в собі всю сукупність нормативно-регулятивних систем певного соціуму, що мають ціннісний вимір та виражають визначені історично зумовлені об'єктивно-



суб'єктивні особливості відповідного суспільства. З урахуванням зазначеного, справедливим є твердження, що культурологічний підхід, який розглядає право як результат дії різноманітних соціальних факторів, дає змогу прослідкувати особливості виникнення права в різних суспільствах, формування його ціннісної основи, інституційних та процесуальних компонентів. За такого підходу право стає невід'ємним елементом культури суспільства, а всі явища правового характеру, в тому числі і правова культура, є складовими загального поняття культури. Будучи явищем, притаманним людському суспільству та складовою частиною його культури, право перебуває у постійному зв'язку з соціальними структурами, які забезпечують його загальнообов'язковість, узгодженість з пануючим у суспільстві праворозумінням, що включає в себе не лише відповідний напрям наукової думки, але і сприйняття права, що характеризує суспільство на різних етапах його історичного розвитку, а також узгодженість з соціальною практикою, тобто з культурно-історичними умовами життя суспільства.

Таким чином, в контексті соціокультурного підходу позитивне право розглядається у нерозривному діалектичному взаємозв'язку з такими поняттями, як «людина», «менталітет», «соціальна практика», «традиції», «звичаї» тощо. Лише за даного підходу можна вести мову, що позитивне право є центральним або субстратним способом осмислення правової реальності в її конкретних темпорально-просторових характеристиках.

Якщо звернутися до вітчизняної та зарубіжної юридичної літератури, то можна констатувати, що дослідження позитивного права поза межами соціокультурного підходу фактично викреслює з методологічного арсеналу вченого чимало важливих принципів та методів, за допомогою яких можуть бути пізнаними такі найбільш абстрактні категорії сучасної теорії права як «правова реальність», «правове життя» та «правова система». Зокрема, на соціокультурний вимір позитивного права звертає також увагу і французький вчений-компаративіст Рене Давид, який підкреслює найтісніший зв'язок норм права «з нашою цивілізацією та нашим способом мислення», а правової системи – «з концепцією соціального устрою», від якої залежить питання щодо способів функціонування та застосування права [2, с. 19-20].

Зазначене підтверджує той факт, що норми, цінності та смисли позитивного права за своєю природою є такими, що їм тісно перебувати лише в суто правових рамках. За допомогою своїх багатоманітних змістів вони наче «переливаються» за межу права, порушуючи стан його «самототожності». У кожний момент свого буття право не дорівнює собі. В сутності, формула правової реальності є такою, що остання дорівнює «позитивне право» + «дещо». Це «дещо» існує в нормативно-ціннісному континуумі «цивілізація-культура» і за допомогою різних шляхів проникає у зміст права. Економіка, політика, ідеологія, мораль, релігія і багато іншого за допомогою свого прямого впливу створюють ту ситуацію, коли можна стверджувати, що позитивне право – це, дійсно, дещо більше, ніж право. Позитивному праву як субстратному елементу правової реальності доводиться існувати, розвиватися та функціонувати одночасно всередині цивілізації та культури. Навіть якщо намагатися розглядати його лише в межах цивілізаційного або суспільно-державного виміру, тобто лише в інструментальному або службовому аспекті, це призведе лише до надто спрощеного уявлення про нього. Адже у права, як і у людини, також



є душа і тіло. Своїми організаційними структурами позитивне право звернене до цивілізації, до суспільства та держави, а своїм духовним змістом – до культури. Це дозволяє йому не лише впорядковувати реальне соціальне життя, вносити в нього засади «механістичної дисциплінарності», але і сприяти зростанню ступеня його гармонічності та натхненності. Позитивне право може суттєво допомагати вільній та повній реалізації життєвих та творчих сил особистості. Без його участі неможливо створити ту реальність, всередині якої людина живе як повноцінна духовна істота та реалізує себе найбільш гідним чином [1, с. 170-172].

У цьому контексті слушно підкреслити, що жити і вчиняти «за правом» – це не лише усвідомлювати правову сутність життєвих ситуацій, приймати відповідні юридичні рішення, дотримуватися їх, спиратися на діючі норми тощо, але і у цьому зв'язку – діяти соціально і духовно виправдано, тобто діяти так, щоб в житті людей панували правда, справедливість, високі моральні засади, що знаходять своє вираження в елементах, які зародилися ще в епоху «передісторії» права. Таким чином, все це існує не лише у високих духовних та етичних постулатах, в релігійних заповідях та канонах, але так чи інакше виражається та стверджується у правовій матерії у відповідності з вимогами життя та раціональними засадами (пропорційність в правах і обов'язках, юридична рівність тощо).

*Отже, підсумовуючи вище наведені положення доцільно підкреслити, що позитивне право як спосіб осмислення правової реальності починається з культурних, духовних засад. Ці положення підтверджуються, зокрема, і тим, що основне завдання позитивного права полягає в необхідності прийняти в себе зміст природного права, розгорнути його у вигляді низки правил зовнішньої поведінки, пристосованих до умов даного життя і потреб конкретного часу, надати цим правилам смислову форму та словесне закріплення і, далі, проникнути у свідомість та волю людини в якості авторитетного зв'язуючого веління, яке можна окреслити формулою «позитивне право – форма вираження та підтримки природного права».*

### СПИСОК ВИКОРИСТАНИХ ДЖЕРЕЛ:

1. Бачинин В. А. Морально-правовая философия. Харьков: Консум, 2000. 208 с.
2. Давид Р. Основные правовые системы современности. Пер. с франц.: В. А. Туманов. X: Международные отношения, 2003. – 400 с.
3. Лейст О. Э. Сущность права. Проблемы теории и философии права. Под ред. В. А. Томсинова. Зерцало, 2008. 340 с.
4. Оніщенко Н. М. Правова система: проблеми теорії: монографія. Н. М. Оніщенко. К.: Ін-т держави і права ім. В.М. Корецького НАН України, 2002. 352 с.
5. Оніщенко Н. М. Порівняльне правознавство (теоретико-правове дослідження): монографія. За ред. О. В. Зайчука, Н. М. Оніщенко. К.: Видавництво «Фенікс», 2007. 387 с.



*Тимчишин Анастасія Володимирівна,  
студентка II курсу Факультету міжнародної торгівлі та права,  
ЗВО «Державний торговельно-економічний університет»*

*Науковий керівник:  
Шведова Ганна Леонідівна,  
кандидат юридичних наук, доцент,  
доцент кафедри правового забезпечення безпеки бізнесу,  
ЗВО «Державний торговельно-економічний університет»,  
м. Київ, Україна*

## ЗАПОБІГАННЯ КОРУПЦІЇ: ПІСЛЯВОЄННА ВІЗІЯ

Одним з найважливіших завдань післявоєнного часу буде удосконалення системи заходів для запобігання злочинності, оскільки війна несе за собою розхитування усіх внутрішніх процесів країни, що спричиняє настання нестабільного періоду і ставить під питання безпеку усього суспільства. Характерним для такого періоду є високий ризик зростання корупційних проявів.

Розуміння факторів, що сприяють зростанню злочинності та корупції в післявоєнний період, дозволяє нам розробити ефективні заходи для запобігання таким правопорушенням. Найвагомими факторами можна назвати, звичайно, складні економічні умови, які напругу пов'язані з економічною незахищеністю громадян, та ослаблення державних інституцій та судової системи: недостатній контроль над державними ресурсами можуть створювати сприятливе середовище для корупції та призводити до відчуття безкарності.

Для створення дійових методів для запобігання корупції необхідно звернутись до найрезультативніших міжнародних практик[1, с. 28]. Варто зазначити що вітчизняною правовою базою для врегулювання питань пов'язаних з корупцією є Закон України «Про запобігання корупції», Закон України «Про очищення влади», Закон України «Про державну службу», Кримінальний кодекс України, Кодекс України про адміністративні правопорушення та інші. Однак, не менш важливим є ратифікація міжнародних договорів. Так, наприклад, ратифікація Конвенції Організації Об'єднаних Націй проти корупції дає можливість застосовувати ефективні методи боротьби з корупцією не змінюючи в корінь національне законодавство, оскільки більшість положень не є нормами прямої дії, а потребують трансформації в наявне законодавство. Також, впровадження концепції спільної відповідальності країн, що є ознакою сучасного міжнародного кримінального права, сприяє прогресивному розвитку міжнародного права в цілому[2, с. 77].

Тож, протягом останніх років відбувались позитивні зрушення у сфері здійснення антикорупційних реформ на міжнародному рівні. Однак, зараз виникає проблема з формуванням професійного складу основних спеціально уповноважених суб'єктів у сфері протидії корупції[3, с. 252]. Ефективна боротьба з корупцією вимагає наявності кваліфікованих та незалежних фахівців. Отже, необхідно забезпечити професійну підготовку та кваліфікацію працівників, які входять до складу спеціально уповноважених суб'єктів та забезпечити їх незалежність та недоторканість від зовнішнього тиску.





Варто зазначити, що боротьба із корупцією у особливо великих масштабах закладено в сам Кримінальний кодекс, оскільки аналізуючи норми, які встановлюють кримінальну відповідальність за корупційні правопорушення, можна побачити, що законодавець передбачає суворішу міру покарання залежно від посади, яку займає особа. Тож, ефективним можна визнати і додаткові покарання, які передбачені в санкціях статей щодо корупційних правопорушень, у вигляді позбавлення права обіймати певні посади або займатися певною діяльністю. У випадку відсутності такого виду покарання в санкції статті воно може бути призначено судом за умови, що з урахуванням характеру злочину, вчиненого за посадою або у зв'язку із заняттям певною діяльністю, особи засудженого та інших обставин справи суд визнає за неможливе збереження за ним права обіймати певні посади або займатися певною діяльністю[4].

Отже, заходом запобігання корупції після війни може бути здійснення реформи для створення прозорих та незалежних органів контролю. Впровадження електронних систем для онлайн звітності може зменшити можливості для корупційних схем та забезпечити більшу прозорість та ефективність в управлінні. Інформація щодо витрат бюджетних коштів має бути відкритою і доступною для громадян. І не менш важливим заходом в боротьбі з корупцією є підвищення рівня антикорупційної культури громадян, таку ініціативу можна реалізувати шляхом залучення в громадські організації з питань нагляду за діяльністю державних органів.

### СПИСОК ВИКОРИСТАНИХ ДЖЕРЕЛ:

1. Актуальні проблеми протидії злочинності та корупції: збірник тез А 43 Всеукраїнської науково-практичної конференції (Харків, 17 лютого 2023 р.). Харків: Юрайт, 2023. 379 с.
2. Попко В. Роль організації об'єднаних націй у формуванні транснаціонального кримінального права. Публічне право № 2. 2019. № 34. С. 75–86.
3. Боголепова А., Ковтун О. Актуальні проблеми подолання корупції в умовах війни та у поствоєнний період. Літопис Волині. 2022. Т. 27. С. 251–256.
4. Кримінальний кодекс України : Закон України від 05 квітня 2001 р. № 2341-III (із змінами) URL: <https://zakon.rada.gov.ua/laws/show/2341-14#Text> (дата звернення: 18.05.2023).



**Ткачук Софія,**

*студентка II курсу спеціальності «Дизайн»,  
Фахового коледжу ЗВО «Університет Короля Данила»*

**Науковий керівник:**

**Савчук Олег Ігорович,**

*завідувач кафедри богослов'я та  
суспільствознавчих дисциплін імені академіка УАН,  
отця Івана Луцького, кандидат філософських наук,  
ЗВО «Університет Короля Данила»,  
М. Івано-Франківськ, Україна*

## ПАНТЕЇЗМ ЯК ХАРАКТЕРНА РИСА СЛОВ'ЯНСЬКОГО БАГАТОБОЖЖЯ

Східні слов'яни були політеїстичним етносом, крім того, у них збереглися залишки первісних вірувань, таких, як анімізм, фетишизм, тотемізм, пантеїзм. Вони вірили в душі померлих, у силу предмета -фетиша (стріли, плуга, чаші, пізніше -меча), в тотема –людину або тварину, вони обожнювали сили природи.

На початку свого розвитку східні слов'яни вірили у «єдність слова і предмета, в те, що в Логосі злилися воедино і думка, і образ, і слово, і предмет» [1, с.14]. Тому вони вважали, що вживання якогось імені може викликати присутність, наприклад, божества, злих духів.

Тільки пізніше відбувається відчуження імені від предмета [2, с. 14]. Логіка наших давніх предків була зовсім іншою, іншими були уявлення про світ (ми не говоримо тут про примітивізм мислення), людину і її місце в ньому. Слов'яни були природними людьми, тісно пов'язаними з Космосом. На Землі вони бачили той же порядок, що і у Всесвіті. Вони жили у злагоді із собою і світом, бо були не рабами Божими, а його дітьми. І про це повинен пам'ятати кожен, хто стикається з текстами давньої пори, бо ми іноді вершимо суд над історією з точки зору сучасності. Часто у давніх пам'ятках значення слів, виразів і понять не співпадають із сучасними уявленнями, бо автори були представниками іншої епохи, носіями іншої культури, відмінної від нашої, мали інше світобачення, тому так важко проникнути в мовний світ літописця чи автора «Слова...

Як уже зазначалося, східні слов'яни сповідували пантеїзм і анімізм, тобто вони поклонялися силам природи -вогню, деревам, воді, тваринам, сонцю, вітру, землі, а також душам померлих. Вони вірили, що кожен предмет живий та має душу. Наші давні предки влаштовували храми в лісах, гаях, де стояли дерев'яні статуї богів. Роль храмів, таким чином, виконувала сама природа. Саме слово природа означало все те, що існує при роді, племені. Яскравим прикладом збереження язичницьких поклонінь знову виступає «Слово...» Трава, дерева, квіти виступають як живі істоти.

Отже, проблема впливу релігії на процес формування української культури, а також проблема міфологічної свідомості є цікавою із точки зору історичного становлення феномену релігії загалом. На матеріалі «Слова про Ігорів похід» доводиться думка про інший спосіб сприйняття світу східними слов'янами, іншу логіку, що призводить і до нетипового сприйняття значення слів, словосполучень, тексту в цілому. Мова та релігія розглядаються як форми духовної культури людства.



## СПИСОК ВИКОРИСТАНИХ ДЖЕРЕЛ:

1. «Слово о плъку Игореве» в українських художніх перекладах і переспівах ХІХ-ХХ століття. Київ. 2019. 248 с.
2. Українська та зарубіжна культура. Навчальний посібник. За ред. М. М. Заковича Київ.: Знання, 2000.622 с.

*Трубчанінов Костянтин Сергійович,*

*студент 2 року навчання магістерської програми «Право»,  
Національний університет «Києво-Могилянська академія»*

*Науковий керівник:*

*Венгер Володимир Миколайович,*

*доцент кафедри загальнотеоретичного правознавства та публічного права,  
кандидат юридичних наук, доцент,  
Національний університет «Києво-Могилянська академія»,  
м. Київ, Україна*

## ДУХОВНО-КУЛЬТУРНА ФУНКЦІЯ ДЕРЖАВНОЇ ТЕРИТОРІЇ УКРАЇНИ

Загальновідомо, що жодна держава не може існувати без її території, під якою у конституціоналістиці зазвичай розуміється «визначена державним кордоном частина земної кулі, що перебуває під суверенітетом держави й охоплює сушу, води, надра, повітряний простір» [8, с. 391].

Але такий підхід до визначення цього поняття не дозволяє унаочнити значення державної території, яке проявляється крізь призму системи її функцій. Так, за О. Батановим функціями державної території є «основні напрями або види (форми) використання та реалізації геополітичного, господарсько-економічного, духовно-культурного, інформаційного та іншого потенціалів території як цілісної системи, необхідні для розв'язання певних завдань та досягнення цілей, поставлених суспільством перед державою в даний момент і на перспективу» [6, с. 52]. Їх система налічує щонайменше тринадцять функцій, але, на жаль, зміст жодної з них правознавцем у статті не розкривається [6, с. 52].

Це можна пояснити тим, що поняття функцій державної території є не лише державно-правовим. Наприклад, задля розкриття змісту геополітичної функції державної території України доцільно звернутися до праць з геополітики. Так, ще задовго до російсько-української війни З. Бжезінський писав, що «без України Росія перестася бути євразійською імперією» [7, с. 62].

При цьому вчений наголошував: «Ключовий пункт, про який треба пам'ятати, – це те, що Росія не може існувати в Європі без України, яка теж належить до Європи, тоді як Україна може бути в Європі без Росії» [7, с. 155].

У свою чергу у аналітичній доповіді «Українсько-російські відносини: тест на



політичну зрілість», спільно виданій «Лабораторією законодавчих ініціатив» і «Українською школою політичних студій» наприкінці 2020 року, стверджено, що мета «гібридної війни» РФ проти України полягала в поверненні України до «сфери впливу» РФ, чого держава-агресор намагалася досягнути за допомогою, зокрема, нав'язування Україні силою зміни зовнішньополітичного курсу та відмови від європейської і євроатлантичної інтеграції [11]. На те, що територіальні претензії РФ на територію України ґрунтуються саме на геополітичних, а не міжнародно-правових, міркуваннях вказувалося і в офіційних документах, зокрема Заяві Верховної Ради України стосовно рішень Верховної Ради Росії з питання про Крим від 3 червня 1992 року [10].

Таким чином, виокремлення вченими функцій державної території України аж ніяк не є надмірним теоретизуванням, як може здатися на перший погляд, адже дозволяє пролити світло на причини збройної агресії РФ проти України, геноциду української нації, воєнних злочинів військовослужбовців ЗС РФ тощо. Проілюструємо практичність концепції на прикладі духовно-культурної функції.

На нашу думку, саме державна територія України є однією з тих речей, що об'єднують українську громадянську націю. Підкреслимо, що ми розрізняємо поняття української громадянської нації і Українського народу. Згідно з Преамбулою Конституції України Українським народом є «громадяни України всіх національностей» [9]. Американський філософ Б. Як зазначає, що народ як конститутивний суверен (або, якщо говорити юридичною мовою, носій установчої влади) є «сукупністю, але не організацією чи спільнотою» [5, р. 103]. Дослідник націоналізму звертає увагу на те, що: «Народ, проголошений єдиним джерелом влади у Швеції, нічим по суті не відрізняється від народу, проголошеного джерелом влади у Китаї чи Канаді. Народом завжди є та сама сукупність всіх мешканців території, яка постає в уяві останнім суддею, який вирішує, як саме має бути організовано державну владу» [5, р. 108].

У той же час нацією є «категоріальна спільнота, у якій спільність унікальної і тривалої культурної спадщини надихає людей уявляти себе пов'язаними як одне з одним, так і з певними територіями через час почуттями взаємної турботи і відданості» [5, р. 70]. Вчений зазначає, що для існування нації однаково необхідними є як суб'єктивна згода, так і багата культурна спадщина спільних спогадів і практик [5, р. 42]. Значення останньої зумовлюється тим, що «без такої спадщини не було б згоди взагалі, оскільки не було б причин для людей шукати згоди з якою-небудь однією, а не іншою групою осіб» [5, р. 42].

Важливо, що поділ націй на громадянські і етнічні відображає не так об'єктивну реальність, як суб'єктивні переконання ідеологів лібералізму, адже насправді націям властиві ознаки і одних, і других [5, р. 23-43]. Усі ці факти схиляють нас до висновку, що в тексті Конституції України українську громадянську націю позначено терміном «суспільство». Тому, якщо згідно з статтею 23 Конституції України обов'язки перед суспільством несе кожна людина безвідносно до того, чи має вона громадянство України та (або) українське етнічне походження, чи ні, то тоді до української нації належать не лише громадяни України та (або) етнічні українці, але й усі люди, які усвідомлюють себе членами саме українського суспільства безвідносно до своїх громадянства, національності, етнічного походження тощо.

Але духовно-культурна функція державної території України проявляється не лише в тому, що українська культура є передумовою усвідомлення людиною її при-



належності до української нації. Так, у лекції «Чи є патріотизм чеснотою?» А. Макінтайр навів переконливі аргументи щодо того, що моральність людини обумовлена саме фактом її приналежності до конкретного суспільства [2, р. 8-11]. Правники Д. Азаров, Д. Коваль, Г. Нуріджанян і В. Венгер, які брали участь у підготовці проекту Заяви Верховної Ради України «Про вчинення Російською Федерацією геноциду в Україні», у своїй статті для англomовної аудиторії, у якій обстоюється позиція, що в ході війни проти України РФ вчинює геноцид Українського народу, вказують, що «злочин геноциду за своєю природою є запереченням права на існування людської групи» (тобто права нації на самовизначення – К. Т.) [1, р. 6].

Таким чином, особлива жорстокість геноцидів та (або) етнічних чисток (відповідником яких слугує юридична конструкція «злочинів проти людяності») за великим рахунком зумовлена переконаністю переслідувачів в тому, що їх жертви є не просто ворогами, а порушниками моральної норми [5, р. 215-232].

Цією моральною нормою є право групи переслідувачів на самовизначення, яке у їхньому розумінні включає в себе їхнє право владарювати над тією самою територією, де проживає і група жертв, з тієї причини, що ця територія має принципове значення для групової ідентичності переслідувачів [5, р. 215-252]. Не секрет, що ідеологічним підґрунтям для агресивної війни Росії проти України і геноциду української нації слугують наративи російської пропаганди, засновані на російській версії інтерпретації історії українського націє- і державотворення, російсько-українських відносин, в якій чи не вся державна територія України є частиною т. зв. «історичної Росії» [1, р. 16-18]. Наголосимо, що в «картині світу» керівництва держави-агресора протистояння Росії і «колективного Заходу» має не так геополітичний, як «цивілізаційний» характер. Так, Л. Мальксоо відзначає, що: «Цікаво, що пострадянська Росія дозволила землям із західнохристиянською культурною спадщиною — Естонії, Латвії, Литві — легше залишити Імперію аніж історичним землям Візантії, де російська мова була лінгвою франка, а православне християнство — основною релігією. Отже, опір ідеї приєднання Грузії чи України до НАТО, очевидно, був не лише геополітичним; це був також «цивілізаційний» [опір]. Кордони СРСР не були червоною лінією для Москви; але історична територія східного християнства [нею] була» [3, р. 178].

В контексті відсічі збройній агресії РФ і післявоєнної відбудови України правильність розуміння змісту духовно-культурної функції її державної території є критично важливою, адже мейнстрімом політичної думки за кордоном наразі є теорії, застосування яких на практиці в Україні може щонайменше зашкодити територіальній цілісності держави і громадянській згоді, а щонайгірше — призвести до втрати державної незалежності України, а разом з нею і гарантій подальшого існування української нації як такої (наприклад, ідеї А. Стільц [4]).

### СПИСОК ВИКОРИСТАНИХ ДЖЕРЕЛ:

1. Azarov Denys, Koval Dmytro, Nuridzhanian Gaiane, Venher Volodymyr. Genocide committed by the Russian Federation in Ukraine: legal reasoning and historical context / National University of Kyiv-Mohyla Academy (August 1, 2022). Authors' Original Version (preprint). 47 p. URL: <https://ssrn.com/abstract=4217444> or <http://dx.doi.org/10.2139/ssrn.4217444> (assessed at: 28.02.2023).
2. MacIntyre Alasdair. Is Patriotism a Virtue? University of Kansas, 1984. 20 p. (Lindley



Lectures; 23).

3. Mälksoo Lauri. Russian Approaches to International Law. Oxford : Oxford University Press, 2015. X, 225 p.
4. Stilz Anna. Territorial Sovereignty: A Philosophical Exploration. Oxford : Oxford University Press, 2019. X, 292 p.
5. Yack Bernard. Nationalism and the Moral Psychology of Community. Chicago : Chicago University Press, 2012. XIV, 328 p.
6. Батанов О. В. Територія як інститут конституційного права // Часопис Київського університету права. 2015. № 2. С. 49–53.
7. Бжезінський З. Велика шахівниця / пер. з англ. О. Фешовець. Харків : Ранок; Фабула, 2019. 288 с.
8. Конституційне право: підручник / Барабаш Ю. Г., Бориславська О. М., Венгер В. М., Козюбра М. І., Лисенко О. М., Мелешевич А. А.; за заг. ред. Козюбри М. І. Київ : ВАІТЕ, 2021. 528 с.
9. Конституція України : Закон України від 28.06.1996 № 254к/96-ВР (зі змінами). URL: <https://zakon.rada.gov.ua/laws/show/254к/96-вр#Text> (дата звернення: 05.02.2022).
10. Про Заяву Верховної Ради України стосовно рішень Верховної Ради Росії з питання про Крим : Постанова Верховної Ради України від 03.06.1992 № 2399-ХІІ. URL: <https://zakon.rada.gov.ua/laws/show/2399-12#Text> (дата звернення: 25.03.2023).
11. Українсько-російські відносини: Тест на політичну зрілість. Аналітична доповідь. URL: [https://ukraine-russia.wf.org.ua/4/?fbclid=IwAR2iCBmeAMxCUtNT\\_faSiCJxYptmhTAR0bRqro7DlxwGasry85NCWGWSPMY0](https://ukraine-russia.wf.org.ua/4/?fbclid=IwAR2iCBmeAMxCUtNT_faSiCJxYptmhTAR0bRqro7DlxwGasry85NCWGWSPMY0) (дата звернення: 25.02.2023).

**Федак Анастасія Богданівна,**  
студентка IV курсу спеціальності «Право»,  
ЗВО «Державний торговельно-економічний університет»  
**Науковий керівник:**  
**Сонюк Ольга Василівна,**  
кандидат юридичних наук, доцент,  
доцент кафедри правового забезпечення безпеки бізнесу,  
ЗВО «Державний торговельно-економічний університет»,  
м. Київ, Україна

## ОЦІНКА ПЕРСПЕКТИВ РОЗВИТКУ МАЛОГО І СЕРЕДНЬОГО БІЗНЕСУ В УКРАЇНІ В УМОВАХ ВІЙНИ

Працюючи в умовах глобалізації економіки, нестабільного соціально-економічного та політичного середовища, більшість малих та середніх підприємств (МСП) перебувають у вкрай складному становищі, демонструючи помітний спад виробництва, надання послуг та зайнятості. У цьому контексті МСП є перспективною моделлю організації виробництва, яка поєднує основні цінності менеджменту з інтересами



бізнесу, забезпечуючи довіру партнерів у діловому секторі, мінімізацію витрат у заданий період часу, надання важелів реагування на зміни у внутрішньому та зовнішньому середовищі підприємства та мінімізацію фінансово-економічних ризиків.

На жаль, запровадження низки протиепідемічних заходів, спрямованих на боротьбу з пандемією COVID-19, та повномасштабна військова окупація російської федерації у лютому 2022 року завдали значних збитків українській економіці, що, безсумнівно, є викликом для українських МСП. У зв'язку з цим дуже важливо проаналізувати поточний стан МСП у сучасних економічних умовах, виявити основні проблеми та розробити перспективи їхнього сталого розвитку [1].

Доцільно провести порівняльний аналіз ведення бізнесу в Україні (рис. 1).



Рисунок 1. Результати бізнесу у 2022 році порівняно з 2021 роком

Джерело: складено автором на основі [2].

Загалом тенденція позитивна: 8,9% підприємств повідомили про збільшення обсягів роботи порівняно з довоєнним періодом.

Однак для більш детального аналізу та оцінки перспектив для МСП корисно проаналізувати 1000 найбільших компаній у 2022 році.

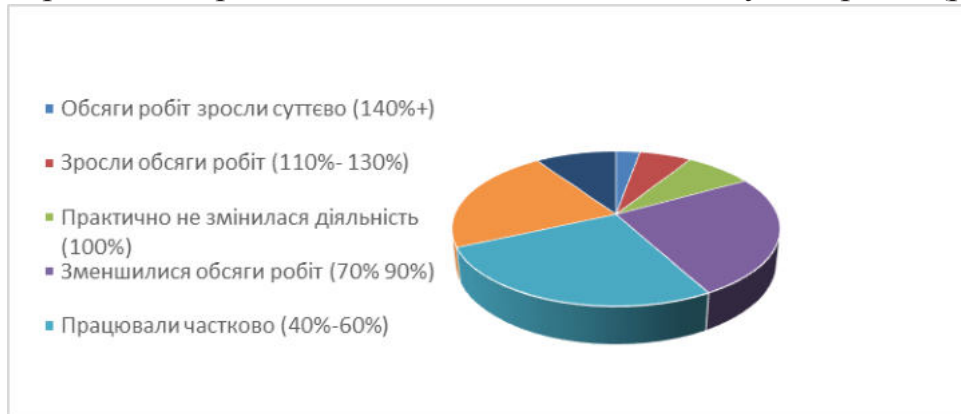
За даними національної статистики, оборот 1000 найбільших компаній у 2022 році становитиме близько 6 трильйонів гривень. Більшість з них належать до паливно-енергетичного та аграрного секторів.

На перелічені великі підприємства України припадає більше половини загальної виручки всіх підприємств країни. Найбільшими секторами бізнесу за кількістю є нафтогазова (146 компаній), харчова промисловість (129 компаній), електроенергетика (105 компаній) та сільське господарство (102 компанії). Кожна з 50 найбільших за оборотом компаній працює в оптовій та роздрібній торгівлі, хімічній та металургійній галузях. Перше місце посідає нафтогазовий сектор (1,3 трлн. грн, 21% від загального обороту 1000 найбільших компаній), далі йдуть енергетика (17,3%), роздрібна торгівля (8,3%), сільське господарство (8,1%), харчова промисловість (7,7%) і металургія (7%) [3].

Виробництво тютюну, видобуток вугілля та металургія демонструють досить високий рівень обороту на компанію, незважаючи на відносно невелику кількість великих підприємств у топ-1000. Основою великих підприємств України все ще залишається сектор природних ресурсів.

Близько 51,5% загального доходу 1,000 найбільших компаній сконцентровано в київських компаніях; крім 405 київських компаній, 26% доходу генерують 259 великих компаній, юридично розташованих у промислових центрах Дніпропетровської, Київської, Львівської та Одеської областей. Внаслідок російської окупації частка



Харківської та Донецької областей, традиційних лідерів рейтингу 2021 року, у загальному обсязі виручки суттєво знизилася до 11-12 місця: 1,6% та 1,3% відповідно. До рейтингу також увійшли Запорізька, Волинська, Полтавська та Черкаська області. Регіонами з найменшою кількістю великих підприємств є Закарпатська (10), Чернігівська (8) та Чернівецька (8) області [3].

У 2022 році географічна структура розміщення підприємств великого бізнесу зазнала тектонічних зрушень. Якщо раніше компанії великого бізнесу залишалися прив'язаними лише до потужних промислових та фінансових центрів у віддалених від лінії фронту регіонах, то війна призвела до значних втрат ділової активності в Харківській, Донецькій, Луганській та Херсонській областях.

У 2022 році доходи компаній помірно зросли в номінальному вираженні. Сукупний дохід найбільших компаній сягнув майже 6 трлн. грн, що на 20% більше, ніж сукупний дохід 1000 найбільших компаній України у 2020 році (5 трлн. грн). Однак таке номінальне зростання не може бути підставою для позитивних висновків, оскільки минулорічна споживча інфляція на рівні 26,6% повністю нівелювала це уявне зростання та чітко продемонструвала падіння реального обсягу доходів найбільших підприємств. Відрадно, що, незважаючи на руйнівний вплив війни на великі підприємства на півдні та сході, позиції найбільших компаній Дніпра, Запоріжжя та Одеси на національній бізнес-карті є максимально стабільними в нинішніх умовах [3].

Аналізуючи статистичні дані, можна дійти висновку, що малий та середній бізнес в Україні потребує державної підтримки. У сучасних умовах розвитку приватний сектор економіки, особливо індивідуальне підприємництво, потребує всебічного захисту. У довгостроковій перспективі мають бути розроблені методи подолання несприятливих факторів з метою забезпечення розвитку МСП. На сучасному етапі розвитку національної економіки такими методами є державна підтримка МСП - правова, інформаційна, фінансова, податкова та кредитна підтримка; міжнародна підтримка - фінансова, технічна та правова допомога, підтримка підготовки кадрів, підтримка МСП через франчайзинг та лізинг; самоорганізація та кооперація МСП, а також громадські об'єднання - асоціації та мережі, спілки та кооперативи [4, с. 284].

У цьому контексті існує нагальна потреба у пошуку нових стратегій та концепцій ведення бізнесу, які є більш прибутковими, здатними швидко та ефективно реагувати на виклики сьогодення та дають можливість підприємствам досягати стабільних прибутків і поступово підвищувати свою конкурентоспроможність на ринку.

### СПИСОК ВИКОРИСТАНИХ ДЖЕРЕЛ:

1. Недіська С. Функціонування малого та середнього підприємства: сучасний стан та перспективи розвитку: European Science, 2(sge15-02), 127–135. URL: <https://doi.org/10.30890/2709-2313.2022-15-02-020> (дата звернення: 14.05.2023).
2. Стан, потреби та перспективи бізнесу в умовах війни, квітень 2023 рік. Центр розвитку інновацій. URL: <https://cid.center/state-needs-and-prospects-of-business-in-the-conditions-of-war-april-2023/> (дата звернення: 14.05.2023).
3. 1000 українських компаній, які отримали найбільший дохід у 2022 році: дослідження - Юридична Газета. Юридична газета – онлайн версія. URL: <https://yur-gazeta.com/golovna/1000-ukrayinskih-kompaniy-yaki-otrimali-naubilshiy-dohid-u-2022-roci-doslidzhennya.html> (дата звернення: 15.05.2023).





4. Красносова О.М., Пономаренко Є.В., Харченко Р.В. Теорія та практика вибору перспективних напрямів розвитку малого бізнесу в Україні та світі. Бізнес інформ. 2021. № 11. С. 284.

*Чичкаленко Яна Олександрівна,  
Державний торговельно-економічний університет  
Науковий керівник:  
Шведова Г. Л.,  
к.ю.н., доц., доцент кафедри  
правового забезпечення безпеки бізнесу  
Державний торговельно-економічний університет  
м. Київ, Україна*

## **АКТУАЛЬНІ ПИТАННЯ ПРОТИДІЇ ДОМАШНЬОМУ НАСИЛЬСТВУ**

Домашнє насильство все ще залишається однією з найгостріших проблем у суспільстві. Актуальність цього питання зумовлена тим, що все частіше можна спостерігати збільшення фактів фізичного, психологічного, сексуального та інших видів насильства у сім'ї. Це підкріплюється тим, що часто відсутнє належне реагування на такі прояви насильства з боку суспільства. Відмова визнати та зайнятися проблемою сприяє її поширенню і загрожує безпеці і добробуту численних сімей.

Відповідно до Закону України “Про запобігання та протидію домашньому насильству”, можна розкрити визначення домашнього насильства. Законодавець характеризує його, як діяння фізичного, сексуального, психологічного або економічного насильства, що вчиняються в сім'ї чи в межах місця проживання або між родичами, або між колишнім чи теперішнім подружжям, або між іншими особами, які спільно проживають однією сім'єю, але не перебувають у родинних відносинах чи у шлюбі між собою, незалежно від того, чи проживає особа, яка вчинила домашнє насильство, у тому самому місці, що й постраждала особа, а також погрози вчинення таких діянь [1].

Відповідно, можна охарактеризувати домашнє насильство як таке, що проявляється шляхом вчинення активних вольових дій чи бездіяльності з боку агресора. Суб'єктами такого злочину є родичі, а також можуть бути колишні родичі.

Якщо спостерігати за статистичними даними щодо кількості осіб, які страждають від систематичного домашнього насильства, то виникає нагальна потреба у боротьбі з таким явищем. Згідно з даними Всесвітньої організації охорони здоров'я, в усьому світі 30% жінок, які перебувають у відносинах, зазнавали фізичного чи сексуального насильства з боку свого партнера на протязі життя. До 38% вбивств жінок у світі здійснюється інтимними партнерами чоловічої статі. З кожним роком статистика щодо насильства вдома невпинно зростає.

У той же час, наукова та громадська спільнота одноголосно підтверджують, що



наведені статистичні показники про наявність домашнього насильства не відображають реальний обсяг проблеми. На практиці фактична кількість осіб, що стикаються з домашнім насильством, значно перевищує офіційні дані. Часто жертви домашнього насильства утримуються від звернення до правоохоронних органів з побоюванням, що рівень насильства може зрости, а також через страх осуду, цькування та насмішки з боку сусідів, знайомих та інших осіб, що перебувають у їхньому оточенні. У нашій державі, так само як і в більшості постсоціалістичних країнах, зазвичай не розглядаються публічно питання, пов'язані з домашнім насильством.

Згідно Закону «Про запобігання та протидію домашньому насильству», державна політика у сфері запобігання та протидії домашньому насильству має чотири основних напрямки: 1) запобігання домашньому насильству; 2) ефективне реагування на факти домашнього насильства; 3) надання допомоги та захисту постраждалим особам; 4) належне розслідування фактів домашнього насильства та притягнення винних до кримінальної відповідальності [1]. Не дивлячись на законодавчі установи, зазвичай на практиці ці непрямі не є досить дієвими.

Відповідно до статті 126-1 Кримінального Кодексу України, яка з'явилася у законодавстві не так давно, зазначається, що домашнім насильством є умисне систематичне вчинення фізичного, психологічного або економічного насильства щодо подружжя чи колишнього подружжя або іншої особи, з якою винний перебуває (перебував) у сімейних або близьких відносинах, що призводить до фізичних або психологічних страждань, розладів здоров'я, втрати працездатності, емоційної залежності або погіршення якості життя потерпілої особи. За вчинення таких дій законодавство передбачає перелік покарань, а саме: громадські роботи на строк від ста п'ятдесяти до двохсот сорока годин, або арешт на строк до шести місяців, або обмеження волі на строк до п'яти років, або позбавлення волі на строк до двох років [2].

Якщо говорити про причини такого насильства, то важко визначити вичерпний їх перелік. Однією з причин є соціальний аспект, а саме напруження, конфлікти, насильство в суспільстві, що пропагується у ЗМІ. Матеріальні нестатки в сім'ї, відсутність гідних умов життя та безробіття також грають значну роль. Безперечно, в суспільстві існують стереотипи поведінки, що є чи не головним фактором, адже вони пов'язані з ролями чоловіка та жінки в сім'ї. Вживання алкоголю та наркотиків може збільшувати насильницькі тенденції, знижувати контроль над агресією та збільшувати ризик вчинення насильства у сім'ї. Проте найбільшою проблемою, на нашу думку, є ставлення до насильства як до внутрішньосімейної проблеми, а не як до негативного суспільного явища, до членів сім'ї - як до власності через відсутність правової свідомості.

Домашнє насильство є серйозною загрозою для фізичного та психологічного благополуччя осіб, які стикаються з ним. Домашнє насильство може призводити до серйозних фізичних травм, таких як контузії, переломи, забої, опіки та інші пошкодження тіла. Жертви можуть потрапляти в лікарню зі складними травмами, що можуть мати довготривалі наслідки для їх здоров'я. Домашнє насильство сильно впливає на психічне здоров'я жертв. Вони можуть відчувати страх, тривогу, депресію, посттравматичний стресовий розлад (ПТСР) та інші психологічні проблеми. На жаль, домашнє насильство може призводити до фатальних наслідків. Жертви можуть стати жертвами вбивства або піддатися самогубству через постійний тиск, насильство та



відчуття безвиході.

Протидія цьому явищу є невідкладною задачею для створення безпечного та гармонійного суспільства.

На мою думку, можна виділити деякі кроки, щоб запобігти цьому явищу. По-перше, інформуйте себе та інших про домашнє насильство, його наслідки та шляхи запобігання. По-друге, потрібно створити безпечне та підтримуюче середовище в своїй родині, бути люблячим один до одного, слухати один одного та виражати свої почуття відкрито та конструктивно. По-третє, популяризуйте концепцію рівних прав для всіх членів сім'ї. Зберігайте повагу до особистої гідності, автономії та свободи кожної людини. По-четверте, якщо ви підозрюєте, що хтось може бути жертвою домашнього насильства, виразіть свою підтримку та надайте інформацію про ресурси, які можуть допомогти. І наостанок, якщо ви стикаєтесь з негайною загрозою безпеці, звертайтеся до місцевої поліції або інших правоохоронних органів. Вони забезпечують захист та допомогу в ситуаціях насильства.

Отже, можна зробити висновок, що протидія домашньому насильству є актуальним і важливим питанням сучасного суспільства. Це серйозна проблема, яка порушує права та безпеку людей, впливає на їх фізичне та психологічне здоров'я, руйнує сімейні відносини і має довготривалі наслідки для жертв і суспільства в цілому. Протидія домашньому насильству вимагає комплексного підходу та спільних зусиль усіх членів суспільства: уряду, правоохоронних органів, професіоналів у галузі соціальної роботи та медицини, активістів та громадськості.

### СПИСОК ВИКОРИСТАНИХ ДЖЕРЕЛ:

1. Закон України "Про запобігання та протидію домашньому насильству" від 07 грудня 2017 р. №2229-VIII. URL: <https://zakon.rada.gov.ua/laws/show/2229-19#Text>
2. Кримінальний кодекс України від 05 квітня 2001 р. №2341-III. URL: <https://zakon.rada.gov.ua/laws/show/2341-14#n3426>

*Шевчук Михайло Ярославович,  
аспірант кафедри права та публічного управління  
ЗВО «Університет Короля Данила»  
м. Івано-Франківськ*

### ІСТОРИКО-ПРАВОВІ ФАКТОРИ РОЗВИТКУ ПРАВОВОЇ ТРАДИЦІЇ

В українській правовій науці поняття «правова традиція» не є популярним і часто його асоціюють з правовою культурою, що абсолютно не правильно. Як наслідок, важливо прослідкувати основні підходи до трактування змісту правової традиції, як категорії права, а також визначити основні історико-правові фактори, що впливали на її зміст та характер.

Назагал можна виокремити три напрямки в межах яких відбувається трактування правової традиції. Перший напрям є філософсько-правовим і фактично передба-



чає ототожнення правової традиції з правовою системою. Відомими представниками цього напрямку є Ю. Оборотов та Ю.Лобода. Перший пропонує розуміти правову традицію як явище соціального (правового) спадкування, яке забезпечує тяглість права в часі [3, с. 61]. Дослідник також пропонує думку, що саме правова традиція є основною підставою для об'єднання правових систем у правову сім'ю [3, с. 61]. Тобто, саме правова традиція є тим елементом, який дозволяє говорити про існування національної правової системи, а також особливості її входження у окремі правові сім'ї.

Натомість Ю. Лобода трактує правову традицію як закономірність розвитку сфери правового буття суспільства [2, с. 87]. На підтвердження зв'язку і тотожності правової традиції з правовою системою, Ю.Лобода вводить поняття «етнокультурної ідентичності правової системи України» чим намагається вказати на закономірності історико-правового буття та норм права які набули традиційних ознак.

Інший український дослідник Д.Вовк вказує, що кожна правова система характеризується історичністю. Останню він пропонує розуміти, як «наявність правового минулого, на яке спирається право сьогоднішнє або через яке ми можемо краще зрозуміти сучасний етап буття права» [1, с. 303]. Дослідник конкретизує, що саме правові традиції обумовлюють існування правового явища у матеріальному світі, а в «ідеальному — визначають особливості пізнання і розуміння права (парадигми праворозуміння)» [1, с. 303-304]. Тобто, правова традиція «це категорія, яка характеризує специфічність ідеального і матеріального буття права в контексті уявлення про його історичний розвиток» [1, с. 304]. Ми частково поділяємо цю думку. По-перше, правова традиція є не тільки уявленням про історичний розвиток права, в цьому випадку варто говорити про правову освіту, адже рівень знання пересічного громадянина про історико-правове минуле країни зокрема про специфіку розвитку права загалом, є фрагментальним або відсутнім. По-друге, правова традиція є сукупністю національних ознак, в тому числі й правових звичаїв. Як наслідок, можна констатувати, що правова традиція – це сукупність історично обумовлених особливостей розвитку конкретної правової системи.

Власне, ототожнення правової традиції та правової системи є характерним для української правової науки. Натомість для іноземної спостерігаються інші тенденції. При цьому, прослідковується наявність кардинально-протилежних ідей у середовищі європейських та американських правників та російських. Позиція останніх, яка передбачає поєднання правової традиції з особливостями розвитку держави в конкретні історичні періоди, піддають критиці сучасні українські вчені. Власне Д.Вовк, аналізуючи запропоноване К. Арановським поняття «державно-правова традиція», вказує на те, що «право і держава є все ж таки окремими (хоча і взаємопов'язаними) явищами» [1, с. 301]. Ми погоджуємося з думкою Д.Вовка і одночасно звертаємо увагу на те, що апелювання російських вчених до так званої «державно-правової традиції» є просто дотриманням чітких ідеологем, які апелюють до імперських амбіцій, авторитаризму. В цьому випадку саме правова традиція, тобто набір способів, форм існування держави і права в конкретну історичну епоху, дозволяють обґрунтувати ефективність саме існуючої правової моделі розвитку держави.

Ще інший підхід до розуміння правової традиції властивий західній науці де правова традиція вивчається винятково в рамках порівняльного правознавства. Та-



кий підхід призвів до того, що саме поняття правової традиції асоціюється або розуміється як синонім категорій «право», «правова система», «правова сім'я», «правова культура». Основоположником вчення про правову традицію в західній науці є канадський вчений Г. Гленн, на думку якого це поняття демонстрацією того, як позаправові чинники (релігія, культура, політика, економічні відносини) впливають на правову систему [4, р. 873].

Ключовою відмінністю між домінуючим в українській правовій науці підходом до ототожнення правової традиції і правової системи і концепцією, яку запропонував Г.Гленн, є те, що останній пропонує розуміти традицію не як елемент минулого, не як своєрідний історизм, а як сьогодення – тобто спосіб розуміння права в конкретний період. Ключовим аргументом на користь такого підходу є те, що канадський вчений відкинув традиційну етимологію поняття традиції, яка пов'язана з історизмом, і зосередив увагу на правовій культурі й наборі ціннісних складових, які дозволяють зрозуміти право.

Таким чином, проблема тлумачення змісту поняття правова традиція є актуальною і важливою в умовах сьогодення. З огляду на те, що правова традиція є своєрідним соціокультурним феноменом, вона не тільки дозволяє визначити рівень розуміння права, врахування історичного досвіду, тощо, а й стане механізм, який в умовах реалізації євроінтеграційних процесів дасть змогу адаптувати правову систему України (з усіма її можливими й історично-обумовленими традиціями) до правової системи ЄС.

### СПИСОК ВИКОРИСТАНИХ ДЖЕРЕЛ:

1. Вовк Д. О. Про зміст категорії «правова традиція» та її значення у порівняльно-правових дослідженнях. *Порівняльне правознавство*, 2013. №1-2. С. 300-309.
2. Лобода Ю. П. Правова традиція українського народу (Феномен та об'єкт загальнотеоретичного дискурсу). Л., 2009. 280 с.
3. Оборотов Ю. М. Традиції і новації у правовому розвитку : моногр. О., 2001. 160 с.
4. Glenn H. P. Doin' the Transsystemic: Legal Systems and Legal Traditions. *McGill L.J.* Vol. 50. 2005. P. 863-898.



**Шевчук Мирослава Олегівна**

*к.х.н., доцент кафедри архітектури та будівництва,  
ЗВО «Університет Короля Данила»,*

**Шевчук Сергій Євгенович,**

*аспірант кафедри архітектури та будівництва,  
ЗВО «Університет Короля Данила»,  
м. Івано-Франківськ, Україна*

## **КОНЦЕПЦІЯ КОМПЛЕКСУ РЕАБІЛІТАЦІЇ ПОСТТРАЖДАЛИХ У НАСЛІДОК БОЙОВИХ ДІЙ**

Аналіз досвіду проектування і будівництва спеціалізованих будівель центрів соціальної реабілітації різнопланової спрямованості виявив закономірний і послідовний розвиток об'ємно-планувального рішення таких будівель. Будівлі таких закладів перебувають в перманентній залежності від вимог суспільства, які доволі динамічно змінюються з часом. Всі фактори, що мають вплив на вимоги до центрів соціальної реабілітації, можна розподілити на зовнішні та внутрішні.

До зовнішніх факторів можемо віднести містобудівний та соціально-економічний.

Розпочнемо з соціально-економічного фактору, як такого, що визначає соціальну значущість побудови центрів соціальної реабілітації, а також їх техніко-економічну ефективність, котра має сприяти їх подальшому розвитку. Водночас розвиток може бути прогресивним або регресивним, через процеси реінтеграції (повернення в соціум) і сегрегації (вилучення з соціуму) пацієнтів центру. Значний вплив на даний фактор чинять внутрішньодержавні та загальносвітові правові процеси формування та розвитку засобів лікувально-відновлювального середовища для постраждалих внаслідок військових дій.

Саме соціально-економічний фактор визначає доцільність зведення центрів соціальної реабілітації. Війна триває вже рік і кількість людей, котрі потребують реабілітації постійно збільшується, тому будівництво таких центрів є важливим питанням.

Містобудівними факторами є: наявність земельної ділянки для побудови, розміри ділянки та її конфігурація, містобудівні орієнтири та щільність забудови на цій території, власне характер прилеглої території та специфіка природнього ландшафту.

Наявність земельної ділянки дозволяє застосувати розширене зонування території центру соціальної реабілітації та вибрати схему, за якою це має відбуватися. За наявності власної земельної ділянки варто застосувати лінійну, блокову, чи павільйонну планувальну схему. Якщо земельна ділянка відсутня, то планувальна схема застосовується централізована. Містобудівний фактор дозволяє визначити об'ємно-просторову, функціонально-планувальну, та архітектурно-художню структуру центрів соціальної реабілітації.

Конфігурація ділянки дозволяє визначитися з принциповою планувальною схемою центру соціальної реабілітації. Здійснивши аналіз ділянки - приймаємо відповідну схему. Розміщення основних транспортних магістралей теж враховується при аналізі конфігурації ділянки і це впливає на формування генерального плану. Проектуємо розташування головного фасаду і центрального входу, розміщення автомобільних паркінгів, схеми руху потоків відвідувачів центру. Розміщення другорядних



вулиць дозволяє спланувати організацію під'їздів технологічного транспорту. Все це разом допоможе сформувати схему руху співробітників та обслуговуючого персоналу центру.

Розміри земельної ділянки характеризуються кількісними показниками, що визначають площу та розширене зонування території. Площа земельної ділянки визначається окремо для кожного реабілітаційного центру і залежить від співвідношення бажаної площі забудови до існуючої земельної ділянки, що може бути використана для зведення центру. При недостатній площі ділянки виникає потреба збільшувати поверховість будівлі. Але спираючись на світовий досвід, слід відмітити, що 2-3 поверхи найбільш вдале рішення для даного об'єкту дослідження. Хоча за останні роки в типологію увійшли реабілітаційні центри більшої поверховості.

Поява таких центрів обумовлена з одного боку маленькими земельними ділянками, а з другого, бажанням підсилити містобудівне та архітектурно-художнє значення будівлі.

### СПИСОК ВИКОРИСТАНИХ ДЖЕРЕЛ:

1. Павлик Н.В. Психологічний супровід військовослужбовців, спрямований на психологічну реабілітацію постстресових психічних розладів: метод. посіб. Київ, 2020. С.92.
2. Шаталюк Ю.В. Сучасна практика проектування адаптивних архітектурних об'єктів: аналіз прикладів та особливості. Збірник наукових праць «Науковий вісник будівництва», Том 88, №2. Х: ХНУБА, 2017. С. 69-73.

*Шевчук Л.В.*

*кандидат юридичних наук*

*викладач кафедри Права*

*ЗВО «Університет Короля Данила»,*

*місто Івано-Франківськ*

### ОСОБЛИВОСТІ ФОРМУВАННЯ ІНСТИТУТУ МЕДІАЦІЇ В АНГЛО-САКСОНСЬКІЙ СІМ'Ї ПРАВА: ПОЗИТИВНО-ПРАВОВИЙ АСПЕКТ

Умовою інтеграції України в Європейський Союз є довершення та створення законодавчої бази відповідно до міжнародних стандартів. Саме тому, варто зазначити, що медіація виступає альтернативним способом захисту прав і свобод громадян у різних сферах життєдіяльності. В Україні медіація лише бере свій початок, але на базі зарубіжного досвіду, а саме особливостей інституту медіації та законодавчої бази дасть можливість проаналізувати і зрозуміти, які саме аспекти в Україні необхідно вдосконалити, а які створити задля ефективного захисту прав і свобод громадян за допомогою медіації.



Медіація як самостійне явище з'явилася в другій половині двадцятого століття. Першими країнами в яких медіація почала своє існування були США, Австралія та Англія і вже згодом вона з'явилася в Європейських країнах – Франція, Німеччина, Польща, Бельгія, Італія, Австрія та Швейцарія.

Саме ініціативи судів в 1980-і роки стали відправною точкою в інтеграції медіації в правове поле Австралії. Важливо відзначити, що традиції медіації, арбітражу, примирення мають в цій країні давню історію.

Як хронологію можна вказати, що на федеральному рівні питанню медіації вперше було приділено увагу в Акті про суди (медіація і арбітраж) від 1991 року (the Courts (Mediation and Arbitration) Act), який вніс зміни до Акту про сімейне право від 1975 року і Акт про федеральний суд Австралії від 1976 року, встановивши на 40 законодавчому федеральному рівні можливість медіації в сімейних і ряді інших суперечок.

Сфера застосування медіації є самостійним та розвинутим інститутом, який застосовується до великого кола спорів. У якості основних сфер застосування можна назвати цивільні, комерційні, сімейні, публічно-правові спори, трудові та інші [5].

В Австралії суд може направити сторони вирішувати спір в будь-який момент, але в загальному порядку це відбувається до винесення рішення судом. Важливо те, що суддя може винести рішення лише по деяким аспектах спору (наприклад, тільки щодо відповідальності), а після цього відправити сторони на медіацію. Якщо ж сторони не вирішать свої питання під час процесу медіації, то сторони можуть відновити судовий процес і суддя продовжує процес в звичайному порядку [4; с. 51].

Цікавим фактом є те, що в Новому Південному Уельсі – це один з найчисельніших штатів Австралії, все сказане та будь-які зізнання, зроблені під час медіації, не можуть бути прийняті як докази по будь-якій справі, у будь-якому суді [1].

В Австралії існує національна система акредитації для медіаторів, яка має в собі мету – одноманітний підхід в підготовці медіаторів. Частою проблемою виступаю зловживання процесом медіації однією зі сторін. Суть зловживання полягає в тому, що особа під час невдалої медіації дізнається інформацію за допомогою якої може знайти відповідні докази на свою користь та скористатися ними у суді. Тому в законодавстві Нового Південного Уельса були внесені штрафні санкції проти сторін, які зловживають процесом таким чином [1].

Англія в сфері застосування медіації має більше ніж двадцять років досвіду. Значну роль в розвитку медіації відіграла реформа в 1997 році (так звані реформи 41 Лорда Вульфа), тоді норми щодо альтернативного врегулювання спорів, в тому числі й медіація, отримали правову основу і почали активніше використовуватися.

Медіація є частиною правової системи Великобританії, що підтверджується включенням норм щодо медіації в цивільний та сімейний процесуальні кодекси. Велику роль у розвитку відіграють суди тому що вони сприяють застосуванню медіації.

Перш за все було необхідно зацікавити процедурою медіації, як звичайних громадян, так і професійних юристів, аби медіація стала використовуваною. Задля цих цілей було створено Центр ефективного вирішення спорів (Centre for Effective Dispute Resolution – CEDR), який є некомерційною організацією та займається популяризацією медіації. Також цей орган має ряд інших функцій, таких як: підготовка і акредитація медіаторів та ряд інших процедур по вирішенню спорів [7].





На початку своєї діяльності, організація зіткнулася з проблемою, що медіаторів було набагато більше, ніж самих справ з якими до них зверталися. Але на сьогодні ситуація корінно змінилася, адже інститут медіації став вигідним та швидким способом вирішення спорів. Ще одна організація, а саме Рада цивільної медіації (Civil Mediation Council) була створена з метою популяризації інституту медіації, але вже серед професійних юристів аби розвіяти сумніви щодо ефективності альтернативних видів вирішення спорів. Однак сумніви щодо медіації виникали у юристів, тому що вони мали сумнів стовно довіри сторін, що мають спір, до професійних навичок медіатора, адже навряд чи медіатор, буде більш поважний, ніж суддя. І тут організація зробила розумний хід – в ролі медіаторів пропонувалися кандидати суддів у відставці і відомих юристів.

Також хотілося б відмітити ще один спосіб популяризації медіації серед населення Англії, здійснення якого було покладено на громадську організацію. В 2004 році Королівська судова служба відкрила Національну «гарячу телефону лінію» з питань медіації, яка змінила назву в 2011 році на «Цивільний каталог медіаторів». Ця служба першочергово була зорієнтована на осіб, які б хотіли застосувати процедуру медіації, але вона була для них занадто дорога. На сьогоднішній день дана служба проводить медіацію по телефону, має свій сайт, де пропонує список медіаторів. Особа, яка зацікавлена може отримати консультацію, розрахунок претензії та список медіаторів, які можуть вирішити питання (не менш важливим є те що ставка медіатора буде фіксованою) [2; с. 132].

Відносно сфери застосування медіації в Англії, то за допомогою медіації врегульовуються наступні види конфліктів: сімейні, цивільні, комерційні (в тому числі й патентні спори та спори у сфері торговельних знаків), корпоративні спори, дрібні позови, деякі види публічно-правових спорів та кримінально-правові за участю неповнолітніх. Та відповідно до інформації Міністерства юстиції, під час врегулювання спорів за дрібними позовами значна їх кількість проводиться за допомогою електронних засобів (до 96% - по телефону та тому подібні).

В такій країні як США медіація виникла значно раніше ніж в багатьох країнах світу. Вже на початку 60-х років медіація почала зароджуватися в США. У цій країні медіація є спеціальним видом діяльності, що полягає в оптимізації за участю третьої сторони процесу пошуку конфліктуючими сторонами рішення проблеми, яке дозволило б припинити конфлікт.

Медіація користується значною популярністю в США. Без медіаторів у сфері економіки, політики, бізнесу в цій країні не проходить жоден серйозний переговорний процес, а також випускаються журнали, що висвітлюють проблеми медіації («Щоквартальний журнал з медіації»). Водночас, у США існує Національний інститут вирішення конфліктів, який займається розробкою нових методів медіації, а також діють приватні і державні служби медіації [6; с. 46].

В США існує так званий «суд з безліччю дверей»: двері медіації; двері «третьої сторони»; двері судового розгляду.

Американські судді з усіх цих «дверей» вибирають медіацію, оскільки вважають, що альтернативне вирішення спорів більш ефективно, ніж суд. У 80-х рр. в Америці відкрилися перші курси з медіації. У 90-х рр. широку популярність мала «медіація-онлайн», особливо, в суперечках за домени. З тих пір також стали поширюватися



приватні процедури альтернативних рішень суперечок.

Дуже цікавим є те, що в США вся система права спрямована на те, щоб більшість суперечок вирішувались добровільно до суду, а суддя може перервати суд і порадити сторонам звернутися до медіатора.

У США нормативно правовою основою медіації є «Однаковий Акт про медіацію» від 2001 року та локальні акти, прикладом яких можуть служити «Правила посередництва, що застосовуються в федеральному суді західного округу штату Мічиган».

«Однаковий Акт про медіацію» від 2001 року об'єднав 2,5 тис. різних законів, які регулювали посередницьку діяльність в різних штатах. Він визначає основні поняття і терміни процедури медіації.

Дуже важливим моментом, на який варто звернути увагу, це застосування процедури медіації. Крім добровільної угоди, сторони зобов'язані вирішувати спори за допомогою медіації в силу закону, рішення суду, адміністративного органу або сторони спрямовані для вирішення спору в порядку медіації судом, адміністративним органом або арбітром.

Однаковий акт США крім цього ще й розкриває ряд певних умов, в яких конфіденційність не може бути застосована. Наприклад, привілеї про конфіденційність не поширюються на інформацію, яка: є відкритою для ознайомлення на підставі закону або відноситься до засідання в рамках процедури медіації, яке було відкритим або повинна була бути відкритим відповідно до закону; пов'язана з загрозою нанесення тілесних ушкоджень або вчинення злочину; навмисне використовується для приготування до вчинення злочину, замаху на вчинення чи вчинення або приховування злочину (в тому числі триваючого злочину); використовується для підтвердження або спростування жорстокого поведіння, бездоглядності, безпритульності, або експлуатації в розгляді, в якому стороною виступає дитина або дорослий, якщо справа передається судом для вирішення за допомогою медіації та в даній процедурі бере участь державний орган, або в процедурі медіації бере участь державний орган; впливає на права іншої особи; а також інші випадки, зазначені в «Однаковий акт про медіацію», Федеральному законодавстві або законодавстві штату, в якому розглядається спір.

Детальний опис умов незастосування конфіденційності представляється вельми вірним кроком, з точки зору повноти закону, і захисту законних прав та інтересів, як сторін процесу, так і третіх осіб.

З огляду на особливість США, законодавство штатів може відповідати Однаковому акту повністю, доповнювати його, а може лише в частині відображати основні аспекти федерального нормативно правового акту [3; с. 1-3].

Отже, розглянувши досвід першопочатківців, а саме США, Австрії та Англії можемо підкреслити те, що ці країни вже давно і досить часто застосовують медіацію як спосіб захисту своїх прав і свобод. Перераховані вище країни мають досвід в практичному застосуванні даного інституту, законодавчу базу, спеціалізовані центри з акредитації медіаторів і популяризації медіації та заохочення зі сторони суддів до застосування медіації сторонами у вирішенні спорів, що є гарним досвідом для нас.



## ВИКОРИСТАНІ ДЖЕРЕЛА:

1. Акт штата Новый Южный Уэльс «Акт о гражданском судопроизводстве» от 16.07.2005 г. [Электронный ресурс]. – Режим доступа: [http://www8.austlii.edu.au/cgi-bin/viewdb/au/legis/nsw/consol\\_act/cpa2005167/](http://www8.austlii.edu.au/cgi-bin/viewdb/au/legis/nsw/consol_act/cpa2005167/)
2. Ивановская Н. В. Медиация в Англии и Уэльсе / Н. В. Ивановская. // Вестник РУДН. – 2013. – №1. – С. 130–135.
3. Кратюк Д. А. Процедура медиации в США. Сравнительно правовой анализ федеральных нормативно правовых актов США и РФ / Д. А. Кратюк, В. В. Чернышов. // Всероссийский научно-практический журнал «История, философия, экономика и право». – 2013. – №1. – С. 1–8.
4. Мазуров П. С. Судебная медиация в Австралии: На примере штата Новый Южный Уэльс / Павел Сергеевич Мазуров. // Социально-политические науки. – 2013. – №4. – С. 51–53
5. Медиация у світі: Австралія. [Електронний ресурс]. – Режим доступу до ресурсу: <http://fedim.ru/mediatsiya-v-mire/avstraliya/>
6. Носырева Е. И. Альтернативное разрешение споров в США / Е. И. Носырева. – М. : Издательский дом «Городец», 2005. – 319 с.
7. Цивільно процесуальний кодекс Німеччини // [Електронний ресурс]. – 2013. – Режим доступу до ресурсу: [https://www.gesetze-iminternet.de/englisch\\_zpo/englisch\\_zpo.html](https://www.gesetze-iminternet.de/englisch_zpo/englisch_zpo.html)

*Шемрай Ярослав Миколайович,  
студент 2 курсу, спеціальності «будівництво та цивільна інженерія»,  
ЗВО «Університет Короля Данила»*

*Науковий керівник:  
Веркалець Світлана Михайлівна,  
старший викладач кафедри архітектури та будівництва,  
ЗВО «Університет Короля Данила»,  
м. Івано-Франківськ, Україна*

## БУДІВНИЦТВО ТА ЙОГО МАТЕРІАЛЬНО-ТЕХНІЧНА БАЗА

Матеріально-технічна база будівництва це система підприємств будівництва, промисловості і будівельного транспорту, що обслуговують будівництво, у тому числі й тих, які експлуатують та ремонтують будівельні і транспортні машини.

Досвід будівництва, накопичений у багатьох державах, свідчить про те, що випереджаючий розвиток матеріально-технічної бази будівництва сприяє скороченню тривалості будівництва і підвищенню його технічного рівня, поліпшенню діяльності будівельних організацій.

Матеріальні ресурси надходять на будівництво з підприємств базових галузей



промисловості, які виготовляють чорні і кольорові метали й вироби з них; вироби машинобудування; хімічну продукцію; ліс; електротехнічну продукцію, паливно-енергетичні матеріали; підприємств, акціонерних фірм і товариств з виробництва будівельних матеріалів цемент, цеглу, будівельну кераміку, полімерні і теплоізоляційні матеріали, скло та інші; підприємств виробничої бази будівництва збірний бетон і залізобетон; монтажні вузли, дерев'яні вироби і конструкції, будівельні металеві конструкції, бетонні і асфальтобетонні суміші і розчини, заповнювачі для бетонів.

Індустріалізація і спеціалізація будівництва обумовила створення системи виробничо-технологічної комплектації (ВТК), найбільш прогресивної і економічної форми галузевого постачання. Матеріально-технологічне забезпечення, яке здійснюється ВТК, передбачає надходження на будівництво конструкцій, виробів, матеріалів інженерного обладнання технологічними комплектами, відповідно до технології строків будівельно-монтажних робіт (БМР). При організації комплектного постачання необхідно передбачати:

- комплектування необхідними матеріально-технічними ресурсами (незалежно від джерел і порядку їх надходження) будинків, споруд, вузлів, секцій, поверхів, приміщень, підвищення інженерної готовності виробів, інженерного обладнання і постачання їх на будівництво у комплекті з необхідними кріпильними матеріалами і іншими готовими для використання супутніми допоміжними матеріалами й виробами.



Роль будівництва в економіці держави. Своєчасне забезпечення основними виробничими фондами всіх галузей господарського комплексу з мінімальними витратами і відповідною якістю - основна мета будівництва як галузі. Оптимізація проектних, організаційних, управлінських процесів і фінансових рішень становить ядро економіки будівництва.

Предметом вивчення економіки будівництва як науки є роль і місце будівництва у розвитку національної економіки, аналіз господарського механізму галузі, розробка шляхи його вдосконалення, методів підвищення ефективності використання засобів і предметів праці, що функціонують у цій сфері. Економіка будівництва розглядає проблеми планування і прогнозування, економічної ефективності проектних рішень, інноваційних рішень в будівельному виробництві, а також питання ціноутворення, МТО, фінансування і кредитування, обліку, звітності, аналізу і діагностики виробничо-господарської діяльності, технічного і виробничого нормування, організації управління та ін. Економіка будівництва як наукова дисципліна дозволяє оцінюва-



ти результати науково-технічного прогресу, сутність якого полягає в безперервному вдосконаленні техніки і предметів праці, виробничої технології і організації будівництва, наслідком якого є підвищення продуктивності праці.

В Економіці будівництва вивчаються ресурси капітального будівництва і ефективність їх використання, в тому числі питання розвитку основних виробничих фондів, їх відтворення, формування та нормування оборотних коштів будівельної організації, підготовки та використання кадрів, вдосконалення систем оплати праці, організації виробничо-технічної комплектації; економічні методи господарювання і стимулювання в капітальному будівництві: внутрішньовиробничий господарський розрахунок, інститути ринку (біржі, банки, фонди), фінансування і кредитування будівельного підприємства, система взаєморозрахунків між учасниками будівельного процесу, виходячи із завдань прискорення НТП в ринковій економіці.

Важливе значення в економіці будівництва має створення і застосування нормативної бази, тобто системи взаємопов'язаних вартісних і натуральних нормативів (статистичних, облікових, виробничих, кошторисних, планових та ін.), для цілей техніко-економічного регулювання виробництва на всіх етапах інвестиційного процесу і контролю за ним.

У поняття економіки будівництва входить також робота, що проводиться економічними службами будівельних організацій: планово-економічних, фінансових, кошторисно-договірних відділами, бухгалтерією, відділом праці та заробітної плати. У їх функції входять розробка виробничих, фінансових планів і планів потреби в матеріально-технічних і трудових ресурсах, організація обліку, аналізу та діагностики результатів господарської діяльності, організація розрахунків і контролю за рівнем цін, розрахунок собівартості і прибутку, впровадження ефективних методів організації та оплати праці. Економічні служби проводять значну роботу по адаптації будівельних організацій до зовнішніх умов.



Техніко-економічні особливості будівництва. У техніко-економічному відношенні будівництво як галузь матеріального виробництва має суттєві відмінності від інших галузей матеріального виробництва, що обумовлено особливостями будівельної продукції та будівельного виробництва.



Будівельна продукція створюється шляхом виконання СМР в процесі інвестиційно-будівельної діяльності і може бути представлена в натуральному і грошовому вираженні. При її створенні взаємодіє велика кількість учасників, взаємовідносини між якими регулюються нормативно-правовими документами та оформляються договорами (контрактами). Слід зазначити різні цільові установки учасників. Так, для інвестора і замовника це одночасне досягнення двох суперечливих цілей: 1 - спорудження і введення об'єктів в експлуатацію в найбільш короткі терміни; 2 - мінімізація витрат на їх зведення. Для підрядників і проектувальників - максимум рентабельності робіт і послуг.

Розрізняють готову будівельну продукцію і незавершене виробництво:

- під готовою будівельною продукцією розуміють закінчені будівництвом будівлі та інші будівельні споруди і їх комплекси, готові до введення в експлуатацію.

Будівля - наземна будівельна споруда з приміщеннями для проживання та (або) діяльності людей, розміщення виробництв, зберігання продукції або утримання тварин. Будівельна споруда - одиничний результат будівельної діяльності, призначений для здійснення певних споживчих функцій. Як закінченого будівництвом об'єкта виступає об'єкт будівництва в складі, що допускає можливість його самостійного використання за призначенням, на якому виконані відповідно до вимог проектної, нормативно-технічної документації та прийняті несучі, огорожувальні конструкції та інженерні системи, що забезпечують в сукупності міцність і стійкість будівлі (споруди), захист від атмосферних впливів, температурний режим, безпеку користувачів, населення і навколишнього середовища.

Незавершене будівництво - це будівлі і споруди, які не закінчені будівництвом і не готові до експлуатації, але певні обсяги СМР були на них вже виконані, і, як правило, оплачені замовником і тому його також слід розглядати як будівельну (товарну) продукцію.

Наявність незавершеного будівництва певною мірою об'єктивно, оскільки виробництво готової будівельної продукції вимагає, з одного боку, досить багато часу, а, з іншого, участі великої кількості організацій і підприємств, при цьому до моменту закінчення всіх будівельно-монтажних і спеціалізованих робіт об'єкт вважається незавершеним.

Під виробництвом розуміють процес створення матеріальних благ, необхідний для існування і розвитку суспільства.

Безпосередньо в будівельному процесі виділяють три етапи:

- 1) підготовка будівництва;
- 2) власне будівництво;
- 3) реалізація будівельної продукції (здача готового об'єкта будівництва в експлуатацію).

На першому етапі опрацьовуються питання технічної можливості та економічної доцільності майбутнього будівництва, вибирається майданчик для розміщення об'єкта, проводяться необхідні узгодження і оформлення дозвільної документації, а також починається розробка проектно-кошторисної документації, підготовка території будівництва, проведення конкурсів (тендерів) на поставки і підряди.

На другому етапі відповідно до затвердженої проектної документації виконуються будівельно-монтажні роботи, за узгодженими графіками поставляються на об'єк-



ти обладнання і будівельні матеріали. На цьому етапі безпосередньо на будівельному майданчику відбувається з'єднання всіх технологічних елементів будівельного процесу, в результаті функціонування яких створюється будівельна продукція. Саме тут формуються сукупні фактичні витрати будівельного виробництва, матеріально-речові елементи будівель і споруд, їх архітектурно-будівельна виразність і якість.

На третьому етапі - реалізація будівельної продукції - відбуваються введення закінчених будівництвом об'єктів в експлуатацію і передачею у власність користувачам або експлуатуючим організаціям.

Відзначимо, що в практиці будівництва іноді виникають такі ситуації: об'єкт побудований і проведені розрахунки за виконані БМР, він може навіть експлуатуватися без отримання необхідних відповідних дозвільних документів, що є порушенням чинного законодавства, і тому експлуатація об'єкта може бути або тимчасово припинена, або навіть прийнято рішення про його ліквідацію.



Торги на отримання замовлення (тендери). Конкурсні торги (тендери) – це спосіб закупівлі ресурсів. Торги (тендери) – спосіб замовлення, згідно з яким переможцем визначається учасник торгів, проведених відповідно до Порядку проведення торгів.

Здійснення закупівель відбувається за такими напрямками:

1. Закупівля товарів, робіт, послуг у межах держзамовлення;
2. Закупівля в рамках реалізації проектів, що фінансуються за рахунок державних коштів;
3. Закупівля, яка здійснюється у межах проектів, що їх фінансують міжнародні фінансові організації;
4. Закупівля ресурсів для інвестиційних проектів у рамках проектного фінансування.

Участь у тендері не можуть приймати сам замовник тендеру, його структурні підрозділи, його материнські та афілійовані компанії (особи). Афілійована компанія (особа) - компанія (особа), частка якої становить понад 10 відсотків у статутному фонді замовника; компанія (особа), що діє від імені замовника за відповідним дорученням, або компанія (особа), від імені якої діє замовник; компанія (особа), яка має у Правлінні замовника 25 та більше відсотків голосів; компанія (особа), яка контролює діяльність замовника; компанія (особа), що контролюється замовником, або спільно з ним перебуває під контролем третьої сторони; компанія (особа), з якою підписано договір про обслуговування тендеру.



Сам замовник, його структурні підрозділи, материнські та афілійовані компанії (особи), компанії, що надають консультаційні послуги замовнику, не можуть бути постачальниками товарів, виконавцями робіт чи послуг закупівлі у будь-якій якості.

Про заплановане проведення закупівлі замовник має надати оголошення не пізніше ніж:

- за 10 днів до проведення закупівлі шляхом проведення відкритих торгів для вже готових для використання товарів чи послуг, які не виробляються спеціально або за окремими специфікаціями замовника і для яких є постійно діючий ринок робіт та послуг;

- за 20 днів до проведення інших закупівель шляхом проведення відкритих або двоступеневих торгів чи процедури попередньої кваліфікації.

Учасник торгів не допускається до участі у процедурі закупівлі у таких випадках:

- не виконані умови щодо права участі у тендері;
- учасник торгів у встановленому порядку визнаний банкрутом чи стосовно нього порушено справу про банкрутство;
- фізичну особу, яка є учасником торгів, було засуджено за злочин, вчинений з корисливих мотивів, судимість з якої не знято або не погашено у встановленому порядку;
- посадову особу - учасника торгів, яку призначено відповідальною за здійснення процедури закупівлі, було засуджено за злочин, пов'язаний з порушенням процедури закупівлі чи інший злочин, вчинений з корисливих мотивів, судимість з якої не знято або не погашено у встановленому порядку.

Причини відмови учаснику торгів в участі у процедурі закупівлі відповідно до цих умов зазначаються у звіті про результати проведення процедури закупівлі і протягом семи календарних днів з дня прийняття відповідного рішення повідомляються зацікавленому учаснику торгів.

До одержання тендерних пропозицій замовник власним наказом має створити тендерний комітет, що буде відповідати за організацію та проведення тендеру.

Членами комітету мають бути досвідчені працівники, що володіють відповідними знаннями в області закупівель. У випадку, коли співробітники замовника не мають необхідного знання чи досвіду роботи для оцінки пропозицій власними силами, замовник може залучити компетентних незалежних консультантів для надання допомоги.

## СПИСОК ВИКОРИСТАНИХ ДЖЕРЕЛ

1. Будівництво та його матеріально-технічна база. URL: - <https://bg.nmu.org.ua/ua/4stud/files-to-download/vbazab/Конспект%20-%20ВИРОБНИЧА%20БАЗА%20БУДІВНИЦТВА.pdf>.
2. Роль будівництва в економіці держави - [https://stud.com.ua/77703/ekonomika/rol\\_mistse\\_budivnitstva\\_ekonomitsi\\_krayini](https://stud.com.ua/77703/ekonomika/rol_mistse_budivnitstva_ekonomitsi_krayini).
3. Техніко - економічні особливості будівництва. URL: [http://ni.biz.ua/2/2\\_3/2\\_34394\\_tehniko-ekonomicheskie-osobennosti-stroitelstva.html](http://ni.biz.ua/2/2_3/2_34394_tehniko-ekonomicheskie-osobennosti-stroitelstva.html).
4. Торги на отримання замовлення (тендери). URL: <https://buklib.net/books/28139/>.





*Шихненко Анна Олександрівна,  
студентка II курсу спеціальності «Міжнародне право»,  
Державний торговельно-економічний університет*

*Науковий керівник:  
Шведова Ганна Леонідівна,  
кандидат юридичних наук, доцент,  
доцент кафедри правового забезпечення безпеки бізнесу,  
Державний торговельно-економічний університет,  
м. Київ, Україна*

## **АКТУАЛЬНІ ПИТАННЯ ПРОТИДІЇ КОНТРАБАНДИ В УМОВАХ ВОЄННОГО СТАНУ**

З початком війни життя та світогляд українців змінилися. Війна може спровокувати виявлення агресивності, неадекватної поведінки, неспроможності контролювати свої дії та емоції, а отже, може призвести до порушень правопорядку. Крім того, соціальні та економічні фактори, такі як бідність, безробіття, низький рівень освіти та інші, можуть впливати на стан психіки людини, що теж може призводити до кримінальних правопорушень в майбутньому.

Контрабанда є одним з видів кримінальних правопорушень, відповідальність за яке передбачене Кримінальним кодексом України. Поняття контрабанди визначається в багатьох наукових джерелах. Одним із найбільш важливих джерел у цій галузі є Кримінальний кодекс України. Згідно зі статтею 201 КК України, контрабанда - це незаконне переміщення через митний кордон України товарів, заборонених до вивезення з України або ввезення до України, або товарів, переміщення яких через митний кордон України підлягає обмеженню. Крім того, за КК України може бути визнано контрабандою і переміщення таких товарів, що суперечить митним правилам, які регулюють їх переміщення через митний кордон [1].

Окрім Кримінального кодексу України, поняття контрабанди визначено в інших наукових джерелах, наприклад, в енциклопедичних словниках і тлумачних словниках. Згідно з Енциклопедією сучасної України, контрабанда - це незаконне переміщення товарів через державний кордон з порушенням митних правил та заборон [2].

Під час війни в Україні під впливом певних факторів, явище контрабанди стало актуальнішим, оскільки війна повною мірою впливає на всі сфери життя. Зокрема, збільшився попит на заборонені товари, зростає вартість цих товарів і послуг, митні та прикордонні служби, які мають протидіяти контрабанді, можуть функціонувати менш ефективно через загострення військового конфлікту. Всі ці фактори створили сприятливі умови для здійснення контрабанди в Україні під час війни. Проаналізувавши, можна виділити основні види контрабанди в умовах війни :

- Контрабанда зброї та боєприпасів. Проблема полягає в тому, що дані предмети можуть потрапити до рук різних бандитів, збройних угруповань, що може підвищити бандитизм в країні та небезпеку для цивільного населення.

- Контрабанда військового спорядження. Складнощі щодо цього питання можуть виникати, коли дані речі потрібні для військових, що перебувають в зонах бойових дій для стримування агресора.

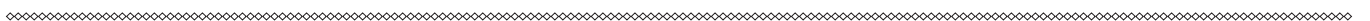



• Контрабанда гуманітарної допомоги – може спричинити труднощі для людей, що перебувають в скрутному становищі та гостро потребують її.

• Контрабанда наркотиків та психотропних речовин; контрабанда техніки та транспорту; контрабанда грошей та цінностей. Під час війни, контрабанда наркотиків може бути спрямована на фінансування терористичних груп та інших злочинних організацій.

Відновлення країни після війни може бути дуже тривалим процесом. Війна залишає за собою значні руйнації, гуманітарну кризу, економічні проблеми та соціальні розлади.

Хоча боротьба з окупантами ще триває, проте, українські партнери вже активно обговорюють повоєнне відновлення України [3]. Звичайно на порозі денному стоять такі питання як: відновлення інфраструктури, економічне відновлення, гуманітарна допомога, але також важливе значення має соціальна стабілізація. Адже, як під час війни, так й після, необхідно підтримувати соціальну стабільність, забезпечувати взаєморозуміння та працювати над процесами примирення та відновлення довіри між різними групами населення, оскільки проблеми, що виникли під час війни або почали активно розвиватись нікуди не подінуться після перемоги й контрабанда не є виключенням.

Протидія контрабанді завжди відіграє важливе значення для держави й виступає одним з пріоритетних завдань задля її захисту не лише сфери економіки, а й національної безпеки. Незаконне вивезення та ввезення будь-яких речей продукує втрату можливостей для бізнесу. Контрабандисти не платять митні збори та інші податки, що призводить до збільшення бюджетного дефіциту та обмеження можливостей держави фінансувати соціальні та інфраструктурні проекти.

Зрозуміло, що з плином часу дане явище змінюється, набуває інших рис та форм розвитку. Річні звіти свідчать про певне удосконалення діяльності організованих злочинних груп, які змінюють свою структуру та використовують тіньові економічні відносини. Контрабанда є серйозною проблемою для України, яка позначається майже на всіх сферах її діяльності. Як показує практика, вищі форми контрабанди в Україні можуть бути частиною транснаціональної організованої злочинності, натомість кримінальні правопорушення, пов'язані з контрабандою, можуть вчинятися з використанням корупційних схем та за участі посадових осіб.

Важливо зазначити, що протидія контрабанді є надзвичайно важливою під час війни та після, оскільки контрабанда може фінансувати терористичні та збройні групи, тим самим надавати додаткові ресурси ворогові, адже існує ймовірність погіршення безпеки громадян, оскільки її зв'язки зі злочинним світом, терористичними групами та іншими небезпечними організаціями можуть стати причиною загрози національній безпеці та міжнародній безпеці, зокрема може сприяти дестабілізації правового порядку в післявоєнний період та інше. На основі сказаного можна виділити наступні шляхи протидії:

• Зміцнення митного контролю на державних кордонах та у морських портах. Це може відбуватися, як за допомогою запровадження митних систем на основі сучасних технологій, що дозволять митниці здійснювати більш ефективний контроль за переміщенням товарів через кордон, так само й збільшення кількості митників, як наслідок детальніших перевірок та покращення результатів. Основним напрямком



розвитку інформаційних митних систем є впровадження технологій електронного декларування, інтегрованих із системами управління ризиками [4].

• Розвиток співпраці між державними органами та інформаційна свідомість. Життєво важливо забезпечити плідну співпрацю між митницею, прикордонними службами, правоохоронними органами та іншими державними органами.

• Залучення громадськості. У процесі протидії контрабанді необхідно включати громадські організації та інших зацікавлених сторін. Це дозволить залучати додаткові ресурси та зміцнювати громадську свідомість стосовно негативних наслідків контрабанди.

• Законодавче регулювання. Оскільки тенденції змінюються, то досить важливим є створення та вдосконалення відповідних законодавчих актів, які передбачатимуть відповідальність за контрабандні дії, а також надаватимуть повноваження правоохоронним органам для їх припинення та покарання винних осіб.

• Міжнародне співробітництво. Міжнародна співпраця, зокрема міжнародні угоди та проекти, можуть допомогти ефективно зменшити рівень контрабанди під час війни. Можна стверджувати, що Україна здійснює дієву співпрацю з іншими країнами, в тому числі з Європейським Союзом, Всесвітньою митною організацією, Організацією Чорноморського економічного співробітництва, Місією Європейської Комісії з надання допомоги в питаннях кордону Україні та Республіці Молдова та іншими міжнародними організаціями.

• Проведення роботи з співробітниками. Упродовж 2022 року було здійснено заходи щодо підвищення ефективності системи професійного навчання посадових осіб митних органів. Зокрема, було проведено дослідження та аналіз потреб у професійному навчанні посадових осіб апарату Держмитслужби та її територіальних органів. На основі результатів цього дослідження були сформовані висновки відповідно яким було затверджено плани щодо підвищення рівня професійної компетентності посадових осіб Держмитслужби та її територіальних органів.

#### **СПИСОК ВИКОРИСТАНИХ ДЖЕРЕЛ:**

1. Кримінальний кодекс України : Кодекс України від 05.04.2001 р. № 2341-III : станом на 27 січ. 2023 р. URL: <https://zakon.rada.gov.ua/laws/show/2341-14#Text> (дата звернення: 13.05.2023).

2. Енциклопедія Сучасної України. Енциклопедія Сучасної України. URL: <https://esu.com.ua/search?s=КОНТАБАНДА> (дата звернення: 13.05.2023).

3. ДП «Редакція газ. «Голос України». Відновлення держави після війни триватиме 10 років. Голос України - газета Верховної Ради України. URL: <http://www.golos.com.ua/article/361460> (дата звернення: 13.05.2023).

4. Про внесення змін до Податкового кодексу України та інших законодавчих актів України щодо адміністрування окремих податків у період воєнного, надзвичайного стану. Офіційний вебпортал парламенту України. URL: <https://zakon.rada.gov.ua/laws/show/2173-IX#Text> (дата звернення: 13.05.2023).



*Шицька Наталія Василівна*

*викладач кафедри архітектури та будівництва*

*ЗВО «Університет Короля Данила»,*

*м. Івано-Франківськ, Україна*

## **ЗБЕРЕЖЕННЯ ПАМ'ЯТОК АРХІТЕКТУРИ В СВІДОМОСТІ ГРОМАДСЬКОСТІ**

Збереження пам'яток архітектури в свідомості громадськості в післявоєнний час відіграє важливу роль у відновленні та реставрації пошкоджених споруд. Оскільки післявоєнний період характеризується значними знищеннями, зусилля з збереження пам'яток архітектури стали надзвичайно важливими для відтворення культурної спадщини та ідентичності нації.

Однак, свідомість громадськості щодо важливості збереження пам'яток архітектури є так само значущою. Чим більше людей розуміють значення та потребу у збереженні культурної спадщини, тим більша підтримка та зацікавленість виникає в реставрації та охороні пам'яток [2].

Ось деякі аспекти, які сприяли збереженню пам'яток архітектури в свідомості громадськості у післявоєнний час [1]:

**Освіта та інформування:** Проведення освітніх кампаній, лекцій, виставок та публікацій, що надають історичний контекст та розповідають про значення пам'яток архітектури. Це допомагає підвищити свідомість громадськості про важливість збереження історичної спадщини.

**Вплив громадських організацій:** Роль громадських організацій, які активно займаються збереженням пам'яток архітектури та лобіюють їхню реставрацію. Вони привертають увагу громадськості до проблеми збереження та стимулюють активну участь громади у процесі відновлення.

**Розповсюдження інформації через медіа:** Використання телебачення, радіо, газет та соціальних медіа для поширення інформації про пам'ятки архітектури, їхню історію та важливість збереження.

**Залучення громади:** Активна участь громади у процесі відновлення та збереження пам'яток архітектури. Це може включати фінансову підтримку, волонтерську роботу, участь у публічних консультаціях та прийняття рішень щодо реставрації.

**Легіслятивні заходи:** Уведення законодавчих норм та регуляцій, які забезпечують охорону пам'яток архітектури та контролюють будівельну діяльність. Законодавчі заходи можуть включати створення спеціальних органів, встановлення процедур реставрації та контролю якості робіт.

**Міжнародний обмін досвідом:** Співпраця з міжнародними організаціями, які займаються збереженням пам'яток архітектури, для обміну досвідом та кращими практиками.

Ці заходи сприяють збереженню пам'яток архітектури в свідомості громадськості, підвищують їхню цінність та допомагають зберегти автентичність історичного середовища.

Збереження пам'яток архітектури має велику важливість з кількох причин:

**Культурна спадщина:** Пам'ятки архітектури є свідченням культурного,



історичного та художнього розвитку суспільства. Вони втілюють у собі цінності, традиції та ідентичність певної епохи чи народу. Збереження цих спадщин допомагає зберегти та передати цю культурну спадщину майбутнім поколінням.

Туризм та економіка: Багато пам'яток архітектури мають значну туристичну привабливість. Вони привертають відвідувачів з усього світу, що сприяє розвитку туристичної галузі та місцевої економіки. Збереження та реставрація пам'яток архітектури може стимулювати туристичний потік та приносити економічну вигоду регіону.

Соціальна ідентичність та спільнота: Пам'ятки архітектури є важливою складовою соціальної ідентичності та спільноти. Вони відображають історію та традиції місцевого населення і сприяють почуттю належності та гордості за свій культурний спадок. Збереження пам'яток архітектури сприяє зміцненню соціальних зв'язків, формуванню спільноти та підтримці місцевої ідентичності.

Таким чином, збереження пам'яток архітектури та свідомість громадськості про їх важливість є взаємопов'язаними факторами, які сприяють збереженню культурної спадщини та стимулюють розвиток суспільства. Виконання реставрації з урахуванням оригінального стилю, використання автентичних матеріалів та збереження пошкоджень допомагає передати автентичний характер пам'ятки майбутнім поколінням.

### СПИСОК ВИКОРИСТАНИХ ДЖЕРЕЛ:

1. Historic Preservation: An Introduction to Its History, Principles, and Practice. 1999. 187-250.
2. Conservation of Historic Buildings” by Bernard M. Feilden. 1982. 404. 116-124; 370-380.

*Якушева Діана Андріївна,  
студентка II курсу спеціальності «Комерційне право»,  
Державний торговельно-економічний університет*

*Науковий керівник:  
Шведова Ганна Леонідівна,  
доцент кафедри правового забезпечення безпеки бізнесу,  
кандидат юридичних наук, доцент,  
Державний торговельно-економічний університет,  
м. Київ, Україна*

### КРИМІНАЛЬНО-ПРАВОВЕ ЗНАЧЕННЯ ВИЯВЛЕННЯ НАМІРУ

На сьогоднішній день, досить незначною є частка праць вчених науковців, присвячених темі визначення поняття та значення наміру в сфері кримінального права. Водночас, дана правова категорія є важливим елементом суб'єктивної сторони кримінального правопорушення, оскільки має вагоме значення при визначенні



кваліфікації протиправного діяння. Необхідно погодитися з думкою Верещи Р.В, що для механізму протиправної поведінки має значення саме виникнення наміру вчинити кримінальне правопорушення на основі потреб та мотивації особи. [2, с.94]

Кримінальний кодекс України не надає нам точного визначення терміну «намір», хоча вітчизняний законодавець і згадує його в Загальній та Особливій частинах. Так наприклад, в частині 2 статті 36 Кримінального кодексу України зазначено, що повторність є відсутньою при вчиненні продовжуваного кримінального правопорушення, що складається з двох та більше тотожних діянь, які об'єднані єдиним кримінально-протиправним наміром. Відповідно до ст.96 з приміткою 10, при застосуванні до юридичної особи заходів кримінально-правового характеру, судом враховується ступінь здійснення кримінально-протиправного наміру. Для визначення поняття даного терміну, необхідно провести філологічний та лінгвістичний аналіз.

Великий тлумачний словник сучасної української мови визначає «намір» як задум, або бажання зробити що-небудь. [1, с.724] Тобто намір, за своєю психологічною суттю є рішенням особи вчинити певну дію з метою настання бажаних наслідків. Він є взаємопов'язаним з поняттям волі та вольових дій і складає окрему стадію вольового акту, який супроводжується усвідомленням мети та осмисленням потрібних засобів для досягнення поставленої цілі. Таким чином, корелюючи дане поняття та розглядаючи його крізь призму кримінального права, необхідно сформулювати наступне: намір є стадією вольового процесу особи, який виникає до вчинення суспільно-небезпечного діяння, та супроводжується чітким усвідомленням об'єкту кримінального правопорушення та низки дій, які необхідно вчинити задля досягнення поставленої цілі.

У більшості наукових джерел висловлюється погляд, що виявлення наміру не є окремою стадією вчинення кримінального правопорушення, оскільки думки, бажання та ідеї, які не підкріплені фактичними протиправними діяннями особи самі по собі не заподіюють шкоду охоронюваним законом інтересам та соціальним цінностям суспільства. *Nullum crimen sine actus* (з лат. немає злочину без вчинення дії) – даний принцип відомий з часів римського права, і саме на ньому базуються основні норми вітчизняного кримінального закону.

В науковій літературі дедалі частіше зустрічається усталена думка щодо ототожнення понять «намір» та «умисел». Повністю з даним твердженням неможливо погодитися, оскільки намір є поняттям більш ширшим та більш складним з психологічної точки зору ніж умисел. Умисел, в свою чергу, як ознаку, яка характеризує протиправне діяння, необхідно розглядати як основну складову наміру. Умисні кримінальні правопорушення несуть підвищену суспільну небезпечність, оскільки шкода заподіюється свідомо, з бажанням настання суспільно-небезпечних наслідків зі спрямованістю на їх досягнення.

Безперечно точним є твердження Федорак Л.М., що основним фактором впливу на формування злочинного наміру є емоційний стан особи, так звані психічні переживання які відбуваються всередині людини.[3, с.47] Емоції часто виконують роль збудника, що обумовлює протиправну діяльність певного індивіда. Крім того, емоційний стан відтворює переживання та відчуття, які виникають у особи під час готування та вчинення кримінального правопорушення. Аналіз даних емоцій особи, може привести до визначення чинників, які спонукали певного індивіда до вчинення



кримінального правопорушення. Таким чином, намір є сукупністю перерахованих вище факторів, які супроводжують особу-порушника та впливають на його ставлення до вчинення суспільно-небезпечного діяння.

На підставі вищевикладеного, можна зробити висновок, що зв'язок наміру з умислом та іншими психологічними чинниками, утворює складну кримінологічну конструкцію, яка має важливе значення при встановленні особи-правопорушника та кваліфікації вчиненого суспільно-небезпечного діяння. І хоча в юридичному аспекті намір не є законодавчо визначеним та встановленим елементом ознак суб'єктивної сторони кримінального правопорушення, він все ж таки відіграє важливу роль як суб'єктивний психологічний фактор, який безперечно слугує необхідним інструментом при аналізі особи правопорушника та визначенні справедливого покарання.

### СПИСОК ВИКОРИСТАНИХ ДЖЕРЕЛ:

1. Великий тлумачний словник сучасної української мови: укл. та гол. ред. В.Т. Бусел. Київ; Ірпінь, 2005 – VIII, 1728 с.
2. Вереша Р.В. Проблеми суб'єктивної сторони складу злочину: дис. ... д-ра юрид. наук:12.00.08. Київ, 2017. 583 с.
3. Федорак Л. М. Злочинний намір у кримінальному праві України. Вісник Верховного Суду України. 2015. № 11. С. 44–48.

Наукове видання

**Матеріали**

**VII Міжнародного науково-практичного симпозиуму**

**КОНЦЕПТУАЛЬНІ ПРОБЛЕМИ РОЗВИТКУ  
СУЧАСНОЇ ГУМАНІТАРНОЇ ТА ПРИКЛАДНОЇ НАУКИ.  
ПІСЛЯВОЄННА ВІДБУДОВА УКРАЇНИ**

Матеріали подані мовою оригіналу

У збірнику збережено авторську орфографію і пунктуацію

Автори опублікованих матеріалів несуть повну відповідальність за підбір, точність наведених фактів, цитат, власних найменувань, статистичних та інших відомостей

Упорядники:

Л. М. Андрусів, О. О. Мейгеш

Дизайн та верстка:

І. В. Гребенюк

Підп. до друку 25.05.2023 р. Формат 60x84/16.  
Папір офс. Друк цифровий. Гарн. Times New Roman.  
Умовн. др. арк. 32,78. Наклад 100.  
Видано за авторською редакцією  
76018, м. Івано-Франківськ, вул. Коновальця, 35,  
тел. +38(068) 755 75 75





УНІВЕРСИТЕТ  
Короля Данила



вул. Є. Коновальця, 35  
м. Івано-Франківськ, 76018  
[university@ukd.edu.ua](mailto:university@ukd.edu.ua)